

「住みなれた町、住みなれた家で家族と一緒に暮らしたい」——そんな願いを応援します。

# ナングルの福祉用具

私たちは、「思いやり」と「ありがとう」の気持ちをもって  
地域に貢献します。



# 福祉用具レンタルの流れと チェックポイント

介護保険は利用者が事業者を選択して  
介護サービスを利用する仕組みです。  
必要な情報を集めて、より良い介護サービス  
提供事業者を選びましょう。

## 1

### お問い合わせ・ ご相談



- 気軽に話せて安心できる専門スタッフが対応している
- 利用者および家族に関する秘密や個人情報がきちんと保持されている

## 2

### 福祉用具の 選定



- 多種多様なメーカーの福祉用具を取り扱っている
- 利用者の身体状況・生活環境に応じて福祉用具を選定している
- レンタルサービスの仕組みをわかりやすく説明してくれる
- 利用者や家族の意見を尊重し、適切なサービスを提供している

## 3

### お届け・ご説明



- 納品日の相談に乗って迅速に対応している
- 履歴管理のもとに消毒・整備された、安全な福祉用具を提供している
- 福祉用具の適切な使用方法をわかりやすく説明してくれる
- 利用者に合わせて福祉用具を調整している

## 4

### ご契約



- 契約内容や重要事項を丁寧にわかりやすく説明してくれる
- レンタル料金が明確でわかりやすい

## 5

### アフターサービス



- 福祉用具の納品後も電話や訪問などで利用状況の確認がある
- 苦情や相談・意見を受け入れる窓口を明確にしている
- 故障など緊急時の対応が迅速である

## 6

### ご解約・ お引き取り

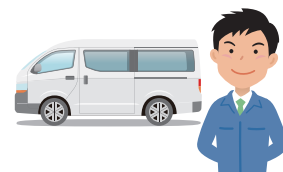

- 引き取り日の相談に乗って迅速に対応している

### レンタル料金について

- レンタルは1ヵ月からの契約となります。
- 次の場合はレンタル料金とは別途に、料金を申し受ける場合があります。
  - ① 搬入・搬出の際、特別な作業や措置が必要な場合。
  - ② 遠距離、山間、離島等へ搬入・搬出。
  - ③ 故意または間違った使い方による故障の場合。
  - ④ 契約期間中にお客様の都合(転居など)によりレンタル商品の移動を行う場合。

### 個人情報の取り扱いについて

- ◎ 個人情報は、個人情報保護法に基づいて適正に取り扱うとともに、その保護に関する諸法令、その他の規範を遵守します。
- ◎ 個人情報の利用範囲は、お客様に開示した利用目的の範囲とし、目的以外の利用は一切行いません。

「住みなれた町、住みなれた家で家族と一緒に暮らしたい」  
そんな願いを応援します。



■ 整備センター概要	3~4
■ 特殊寝台(電動ベッド)選定の目安・ベッド組み合わせ早見表	5~6
■ 特殊寝台(電動ベッド)	7~15
■ 特殊寝台付属品(サイドレール・テーブルなど)・点滴スタンド	7~16
■ マットレス選定の目安	17
■ マットレス早見表	18
■ 特殊寝台付属品(一般用マットレス)	19~20
■ 床ずれ防止用具(静止型マットレス・エアマットレス)	20~23
■ 体位変換器(エアマットレス・クッション・スライディングシート)	24~25
■ 車いす選定の目安	26
■ 車いす早見表	27~28
■ 車いす(標準・多機能・電動など)	29~40
■ 車いすクッション選定の目安	41
■ 車いす付属品(クッション)	42~43
■ 車いす付属品(ボンベ架・杖置きなど)	44
■ スロープ選定の目安	45
■ スロープ(2つ折タイプなど)	45~46
■ 歩行器早見表	47~48
■ 歩行器・杖選定の目安	49
■ 歩行器(固定型・肘支持型・4輪歩行車など)	50~56
■ 歩行補助杖(多点杖・ロフトランドクラッチなど)	57
■ 手すり選定の目安	58
■ 手すり早見表	59~60
■ 手すり(据置型・つっぱり棒型)	61~72
■ 移動用リフト(電動昇降座いす・段差解消機など)	73~74
■ 認知症老人徘徊感知機器	75~76
■ カタログ商品 TAIS コード一覧	77~82

特殊寝台・  
特殊寝台付属品床ずれ防止用具・  
体位変換器

車いす

車いす付属品

スロープ

歩行器・杖

手すり

移動用リフト・  
徘徊感知機器カタログ商品  
TAISコード一覧

# 整備センター概要

● 整備センターでは、充実した最新の設備とシステムを利用した厳しいチェック

## 1 入庫

引き取った福祉用具を  
一時保管。

メンテナンス作業の流れは、消毒前の  
一時保管庫から、消毒後の清潔庫まで  
一方通行となっています。



入庫



一時保管

## 2 洗浄

専用の洗浄機で  
しっかりと洗浄。

福祉用具は、商品ごとに定められた  
方法で、徹底的に洗浄します。



車輪専用の洗浄機

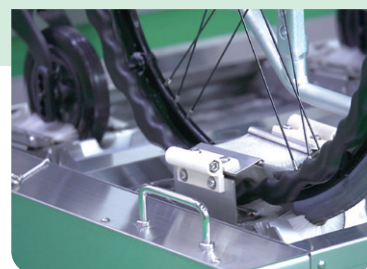

溝の汚れもキレイに洗浄



高温高圧洗浄機



マットレス洗浄機

## 3 乾燥

乾燥室で水分を除去。

洗浄が終わった商品は、専用乾燥室で  
完全に乾燥させます。



専用乾燥室



マットレス温熱高速乾燥機

## 4 消毒

最新の設備で確実に消毒。

オゾン発生機や熱処理・専用薬品を  
用いて、徹底的に消毒します。



オゾン室内殺菌装置



オゾン室で殺菌

体制を確立し、レンタル福祉用具の安全性・高品質の維持につとめています。

## 5 整備・点検

安全性を最優先。

安心してご利用いただく為、1台1台丁寧に整備します。  
商品別に定められたチェック項目に基づいて、外観や動作をチェックします。



専門スタッフによるメンテナンス



検針器で異物をチェック

## 6 梱包

QRコードによる履歴管理。

商品を清潔な状態に保つ為保管袋にしっかりと梱包します。  
また、QRコードを利用して、商品の入在庫・消毒・修理などの履歴を細やかに管理しています。

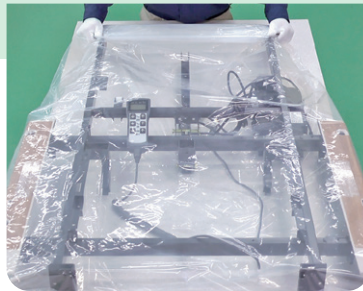

商品はていねいに密封



QRコードによる履歴管理

## 7 清潔庫

清潔な状態で福祉用具をお届けします。

梱包された商品は、次のお届けに向けて清潔な場所で大切に保管されます。



保管庫



次の出荷まで大切に保管

詳しくは[福祉用具整備工程の動画](#)をご覧ください。

三共リース 整備センター

検索 

### 整備センター

埼玉



東京



1台1台丁寧に作業します!



大阪



阪神



堺



# 特殊寝台(電動ベッド)選定の目安

電動ベッドは、利用環境や身体状況はもちろん、個々の生活目標に応じて

## 電動ベッドの主な機能



### ● 電動ベッドの3つの基本機能

#### 背上げ機能

背の部分を起こし、起き上がり動作を補助します。

- 横隔膜を広げ、呼吸を楽にします。
- 心臓の負担を軽減します。



#### 膝上げ機能

背上げる時に、体が下にずれるのを防ぎます。

- 下肢のむくみを軽減します。
- 腰の負担を和らげます。



#### 高さ調節機能

ベッドの高さを、立ち上がりや移乗しやすい高さに調節します。

- 介助しやすい高さに調節して、介助者の負担を軽減します。
- お掃除する時に、高さを上げると便利です。

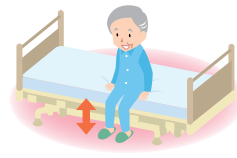

## ベッド組み合わせ早見表

	電動ベッド	マットレス	サイドレール
パラス	<b>楽匠Fitシリーズ Hタイプ</b> <span>7ページ</span> KQ-C63※※(A) KQ-C61※※(A) (3モーション) <b>NEW</b>	<b>プレグラーマットレス</b> <span>19ページ</span> KE-551Q KE-5511Q KE-553Q KE-5531Q	<b>サイドレール</b> <span>11ページ</span> KS-161Q <b>サイドレール(高)</b> <span>11ページ</span> KS-171Q
	<b>楽匠Fitシリーズ Xタイプ</b> <span>8ページ</span> KQ-C23※※(A) KQ-C21※※(A) (2モーター) KQ-C33※※(A) KQ-C31※※(A) (3モーター) <b>NEW</b>	<b>ストレッチフィット マットレス</b> <span>19ページ</span> KE-781TQ KE-782TQ KE-783TQ KE-784TQ	※カバー付もごさいます。
	<b>楽匠プラスシリーズ Hタイプ</b> <span>11ページ</span> KQ-A63※※ KQ-A61※※ (3モーション)	<b>エバーフィット マットレス</b> <span>19ページ</span> KE-521Q KE-5211Q KE-523Q KE-5231Q	<b>サイドレール(短)</b> <span>11ページ</span> KS-191Q <b>サイドレール(短)</b> <span>11ページ</span> KS-151Q
	<b>楽匠プラスシリーズ Xタイプ</b> <span>12ページ</span> KQ-A23※※ KQ-A21※※ (2モーター) KQ-A33※※ KQ-A31※※ (3モーター)	<b>エバーフィットC3 マットレス</b> <span>20ページ</span> KE-611TQ KE-612TQ KE-613TQ KE-614TQ KE-611SQ KE-612SQ KE-613SQ KE-614SQ	※カバー付もごさいます。
プロフィ	<b>ミオレットⅢネクスト</b> <span>9ページ</span> P113-23※※ (2モーター) P113-33※※ (3モーター) <b>NEW</b>	<b>ユービーポイント ネクスト</b> <span>19ページ</span> PM28-A9008 PM29-A9008	<b>サイドレール</b> <span>10ページ</span> PA505-75 <b>サイドレール(長)</b> <span>10ページ</span> PA505-96 <b>サイドレール(短)</b> <span>10ページ</span> PA505-44
	<b>ラフィオ</b> <span>15ページ</span> P110-21※※※ (ポジション2モーター) P110-71※※※ (ポジション3モーター) P110-22※※※ (パーシク2モーター) P110-32※※※ (パーシク3モーター)	<b>ユービーポイント マットレス</b> <span>19ページ</span> PM09-A9008 PM09-A9008S PD503-A9008 PD503-A9008S	※カバー付もごさいます。
シーホネンス	<b>Emi</b> <span>13ページ</span> WR2-90H※※ WR2-83H※※ (2モーター) WR3-90H※※ WR3-83H※※ (3モーター)	<b>ダブルウェーブ マットレス</b> <span>19ページ</span> MB-2500L ※90cm幅のみ	<b>サイドレール</b> <span>13ページ</span> K-170R <b>サイドレール(短)</b> <span>13ページ</span> K-173 <b>サイドレール 定側(短)</b> <span>14ページ</span> K-170S ※ショートサイズ定側専用(標準) ※レギュラーサイズ定側専用(短) <b>サイドレール 定側(短)</b> <span>14ページ</span> K-173S ※ショートサイズ定側専用(短) ※レギュラーサイズ定側専用(短) <b>サイドレール 定側(短)</b> <span>14ページ</span> K-195SX

特殊寝台・特殊寝台付属品

床ずれ防止用具・体位変換器

車いす

車いす付属品

スロープ

歩行器杖

手すり

移動用リフト・徘徊感知機器

カタログ商品 TAIスコード一覽

# 機能を選びましょう。

※この選定はあくまでも目安です。身体状況、使用状況などにより、個人差があります。実際に選定する場合は専門家にご相談ください。

特殊寝台・特殊寝台付属品

床ずれ防止用具・体位変換器

車いす

車いす付属品

スロープ

歩行器杖

手すり

移動用リフト・徘徊感知機器

カタログ商品  
T A I S コード一覽

## 電動ベッドの選び方

● **モーター数(機能)を選ぶ** 電動ベッドは、モーターの数(機能)によって大きく3種類に分けられます。お使いになる方に合ったベッドをお選びください。

**1** モーター  
介助無しで、何とか1人で離床できる方

高さ調節のみ可能なタイプと背上げ(背膝連動)のみ可能なタイプがあります。

※カタログに1モーターの商品は掲載されておりません。

**2** モーター **2** モーション  
立ち上がり、起き上がりに介助が必要な時がある方

背上げ、高さ調節ができます。切り替えで背膝連動にする事もできます。(膝上げ単独での動作はできません)

**3** モーター **3** モーション  
常に介助が必要な方

背上げ、膝上げ、高さ調節がそれぞれ個別に調節できます。

● **床幅(マットレスの幅)を選ぶ**

**83cm幅** 要介護者に接近しやすく介助しやすい  
 ・自分での寝返りが困難な方、体型が細身の方  
 設置スペースが狭い場合に。

**90cm/91cm幅** スペースと介助のしやすさを両立。  
 最も一般的なサイズ  
 ・自分での寝返りが可能な方、標準的な体型の方に。

● **床長(マットレスの長さ)を選ぶ**

**ミニ/ショート(180cm)**……身長が150cm以下の方  
**レギュラー(191cm)**……身長が150cm以上の方  
**ロング(205cm)**……身長が175cm以上の方

● **その他の機能を選ぶ**

頸部の角度が調節でき、誤嚥リスクの低減が期待できます。

※ Emi、ラフィオ(ポジショニング)のみ

ベッド用すり	キャスター	テーブル
<p>スイングアーム介助バー KS-099A <b>11</b> ページ</p> <p>スイングアーム介助バー KS-098A <b>11</b> ページ</p> <p>※カバー付もございます。</p> <p>サイドグリップ KS-030A <b>11</b> ページ</p>	<p>キャスター(4個セット) KQ-P70C <b>12</b> ページ</p> <p>キャスター(4個セット) KQ-P90C <b>12</b> ページ</p> <p>キャスター付ハイトスぺーサー(4個セット) KQ-P90CH <b>12</b> ページ</p> <p>※サイドテーブルや移動用リフトとの同時使用はできません。</p> <p>キャスター(4個セット) KQ-P70C <b>12</b> ページ</p> <p>キャスター(4個セット) KQ-P90C <b>12</b> ページ</p> <p>キャスター付ハイトスぺーサー(4個セット) KQ-P90CH <b>12</b> ページ</p> <p>※サイドテーブルや移動用リフトとの同時使用はできません。</p>	<p>サイドテーブル KF-1930 <b>16</b> ページ</p> <p>リハビリテーブル KF-840 <b>16</b> ページ</p>
<p>パッド付レバーロック式ベッド用グリップ ニーパロ PG03-116MP <b>10</b> ページ</p> <p>パッド付自動ロック式ベッド用グリップ ニーパロP PZR-AT116JHP <b>10</b> ページ</p> <p>※カバー付もございます。</p> <p>ハンドグリップ PG04-75 <b>10</b> ページ</p>	<p>キャスター(4個セット) PC03-8CK <b>10</b> ページ <b>NEW</b></p> <p>超低床用キャスター(4個セット) PC01-5CK <b>10</b> ページ</p> <p>低床用キャスター(4個セット) PC02-8CK <b>10</b> ページ</p> <p>※サイドテーブルや移動用リフトとの同時使用はできません。</p>	<p>オーバーベッドテーブル KF-813 <b>16</b> ページ</p>
<p>回転式アーム介助バーパッド付 K-47R <b>13</b> ページ</p> <p>※カバー付もございます。</p> <p>回転式アーム介助バー K-40RX <b>13</b> ページ</p> <p>※カバー付もございます。</p> <p>サポートグリップ K-95 <b>13</b> ページ</p>	<p>キャスター(4個セット) K-129WR <b>14</b> ページ</p>	<p>※ラフィオで利用するにはハイトスぺーサーが必要です。(オーバーベッドテーブルは除く)</p>

# 特殊寝台(電動ベッド)

## Hタイプ

### 樹脂ボード キャメル

(樹脂)61.6~105.1  
(木製)62 ~105.5

(単位:cm)

### 木製ボード キャメル

(83cm幅)95.2  
(91cm幅)99.2

(樹脂)61.6~105.1  
(木製)62 ~105.5

レギュラー ミニ ロング  
(樹脂)212 (樹脂)201 (樹脂)223  
(木製)202.5 (木製)191.5 (木製)213.5

21~64.5

重量 85.5kg

特殊寝台・  
特殊寝台付属品

床ずれ防止用具・  
体位変換器

車いす

車いす付属品

スロープ

歩行器杖

手すり

移動用リフト・  
徘徊感知機器

カタログ商品  
TAISコード一覧

## 3 楽匠Fitシリーズ Hタイプ 3モーション パラマウントベッド

### 【表示パネル付き手元スイッチ仕様】

樹脂ボード/KQ-C6322(91幅レギュラー/ミニ/ロング) KQ-C6122(83幅レギュラー/ミニ)  
木製ボード/KQ-C6325(91幅レギュラー/ミニ/ロング) KQ-C6125(83幅レギュラー/ミニ)

### 【液晶タッチパネル付き手元スイッチ仕様】

樹脂ボード/KQ-C6322A(91幅レギュラー/ミニ/ロング) KQ-C6122A(83幅レギュラー/ミニ)  
木製ボード/KQ-C6325A(91幅レギュラー/ミニ/ロング) KQ-C6125A(83幅レギュラー/ミニ)

### NEW

身体のずり落ちや圧迫感を軽減しながら、座位に近く安定した姿勢に移行できます。



### ●表示パネル付き手元スイッチ仕様

ベッド本体(樹脂ボード) 001

月額レンタル料

1100 円

TAISコード/00170-001944

ベッド本体(木製ボード) 002

月額レンタル料

1200 円

TAISコード/00170-001948

### ●液晶タッチパネル付き手元スイッチ仕様

ベッド本体(樹脂ボード) 003

月額レンタル料

1250 円

TAISコード/00170-001945

ベッド本体(木製ボード) 004

月額レンタル料

1300 円

TAISコード/00170-001949

## ●進化したボトムが身体にフィット ずれ軽減と体圧分散を強化した フィットラインボトム

ずれを軽減しながら身体に合った起き上がりで骨盤の立った動きやすい姿勢に移行できます。

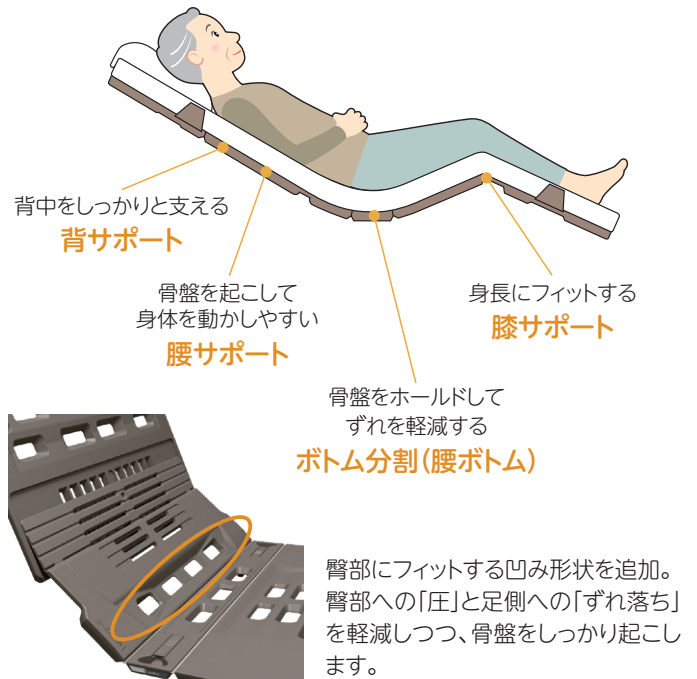

## 直感的に使える「液晶タッチパネル付き手元スイッチ」

### 標準操作



### シンプル操作



### 操作画面の表示をカスタマイズ

「標準操作」と、選択した1種類のボタンを大きく表示する「シンプル操作」を選べます。



天面ボタン

画面ボタン1

画面ボタン2

### メッセージを使い分けできる 呼出ボタン

最大3個まで登録でき呼出ボタンを使用すると呼出音が鳴り、呼出中画面が表示されます。

※介助バー・サイドレール・キャスターは、11~12ページをご覧ください。

※マットレス・床ずれ防止用具・体位変換器は、19~24ページをご覧ください。

## Xタイプ

**樹脂ボード キャメル**

(樹脂) 61.6~105.1\*  
(木製) 62 ~105.5\*

レギュラー (樹脂) 212 (木製) 202.5  
ミニ (樹脂) 201 (木製) 191.5  
ロング (樹脂) 223 (木製) 213.5

21~64.5\*

(樹脂) 61.6~105.1\*  
(木製) 62 ~105.5\* (単位 cm)

**木製ボード キャメル**

(83cm幅) 95.2  
(91cm幅) 99.2

重量(2モーター)79kg  
(3モーター)80.5kg

\*:超低床時は6cm低くなります。

## 2 楽匠Fitシリーズ Xタイプ 2モーター パラマウントベッド

【表示パネル付き手元スイッチ仕様】  
樹脂ボード/KQ-C2322(91幅レギュラー/ミニ/ロング) KQ-C2122(83幅レギュラー/ミニ)  
木製ボード/KQ-C2325(91幅レギュラー/ミニ/ロング) KQ-C2125(83幅レギュラー/ミニ)

【液晶タッチパネル付き手元スイッチ仕様】  
樹脂ボード/KQ-C2322A(91幅レギュラー/ミニ/ロング) KQ-C2122A(83幅レギュラー/ミニ)  
木製ボード/KQ-C2325A(91幅レギュラー/ミニ/ロング) KQ-C2125A(83幅レギュラー/ミニ)

**NEW**

最低床高21cmの低床ベッド。脚座の取り付ける向きを変えることで超低床15cmに切替できます。



### ●表示パネル付き手元スイッチ仕様

ベッド本体(樹脂ボード) 005	ベッド本体(木製ボード) 006
月額レンタル料	月額レンタル料
900 円	900 円
TAISコード/00170-001812	TAISコード/00170-001814

### ●液晶タッチパネル付き手元スイッチ仕様

ベッド本体(樹脂ボード) 007	ベッド本体(木製ボード) 008
月額レンタル料	月額レンタル料
900 円	800 円
TAISコード/00170-001813	TAISコード/00170-001815

## 3 楽匠Fitシリーズ Xタイプ 3モーター パラマウントベッド

【表示パネル付き手元スイッチ仕様】  
樹脂ボード/KQ-C3322(91幅レギュラー/ミニ/ロング) KQ-C3122(83幅レギュラー/ミニ)  
木製ボード/KQ-C3325(91幅レギュラー/ミニ/ロング) KQ-C3125(83幅レギュラー/ミニ)

【液晶タッチパネル付き手元スイッチ仕様】  
樹脂ボード/KQ-C3322A(91幅レギュラー/ミニ/ロング) KQ-C3122A(83幅レギュラー/ミニ)  
木製ボード/KQ-C3325A(91幅レギュラー/ミニ/ロング) KQ-C3125A(83幅レギュラー/ミニ)

**NEW**

「液晶タッチパネル付き手元スイッチ」は、片手操作にも配慮した持ちやすいサイズ感です。



### ●表示パネル付き手元スイッチ仕様

ベッド本体(樹脂ボード) 009	ベッド本体(木製ボード) 010
月額レンタル料	月額レンタル料
1000 円	1100 円
TAISコード/00170-001836	TAISコード/00170-001838

### ●液晶タッチパネル付き手元スイッチ仕様

ベッド本体(樹脂ボード) 011	ベッド本体(木製ボード) 012
月額レンタル料	月額レンタル料
1100 円	1000 円
TAISコード/00170-001837	TAISコード/00170-001839

特殊寝台・特殊寝台付属品  
床ずれ防止用具・体位変換器  
車いす  
車いす付属品  
スロープ  
歩行器杖  
手すり  
移動用リフト・徘徊感知機器  
カタログ商品  
TAISコード一覧

### 物理ボタンで感覚的に操作できる「表示パネル付き手元スイッチ」

H:3モーション X:3モーター  
X:2モーター



#### 表示パネル付き

背の角度などベッドの状態が表示され調整時に角度や高さが一目でわかります。

#### 感触でボタンを区別

「上がる」ボタンには突起があるため、上がる/下がるを感触で区別できます。



### 暮らしにフィットするデザイン

レザー柄のキルト調シートを採用し、上質でお部屋に馴染みやすいキャメル色の七宝柄です。



七宝柄



# 特殊寝台(電動ベッド)

特殊寝台・  
特殊寝台付属品

床ずれ防止用具・  
体位変換器

車いす

車いす付属品

スロープ

歩行器具

手すり

移動用リフト・  
徘徊感知機器

カタログ商品  
TAISコード一覧

(単位 cm)

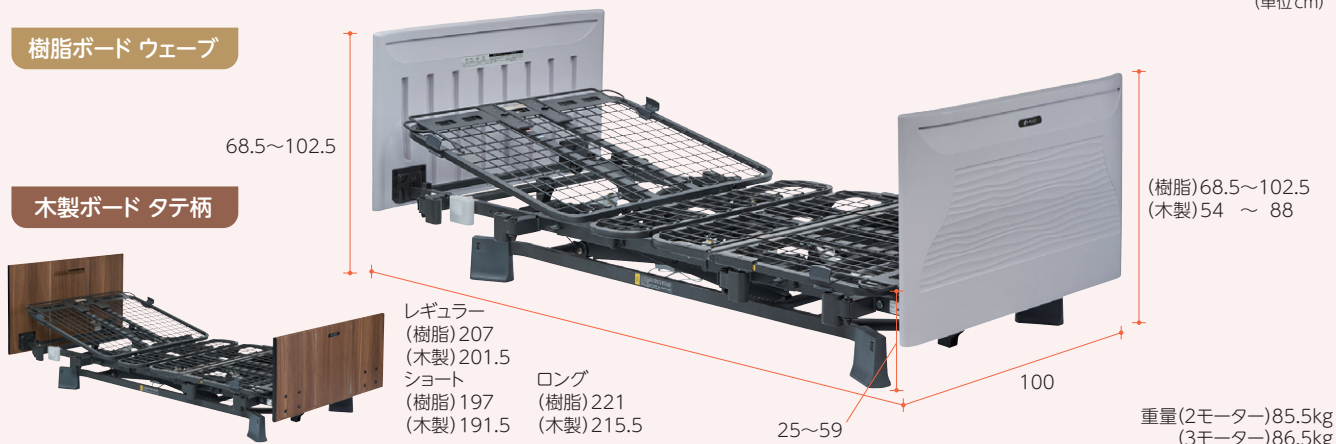

## 2 ミオレットⅢネクスト 2モーター

モーター

プラッツ

樹脂ボード/P113-23AH(90幅レギュラー/ショート/ロング)  
木製ボード/P113-23BF(90幅レギュラー/ショート/ロング)

NEW

レギュラー・ショート・ロングのパーツは共通のため  
身長や設置スペースに合わせてサイズを選べます。



ベッド本体(樹脂ボード) 013

月額レンタル料

700 円

TAISコード/00631-000790

ベッド本体(木製ボード) 014

月額レンタル料

800 円

TAISコード/00631-000791

## 3 ミオレットⅢネクスト 3モーター

モーター

プラッツ

樹脂ボード/P113-33AH(90幅レギュラー/ショート/ロング)  
木製ボード/P113-33BF(90幅レギュラー/ショート/ロング)

NEW

背上げ時のズレを抑える「ライジングモーション機構」を  
搭載。1ボタンで操作可能。



ベッド本体(樹脂ボード) 015

月額レンタル料

760 円

TAISコード/00631-000795

ベッド本体(木製ボード) 016

月額レンタル料

800 円

TAISコード/00631-000796

### わかりやすく持ちやすい手元スイッチ

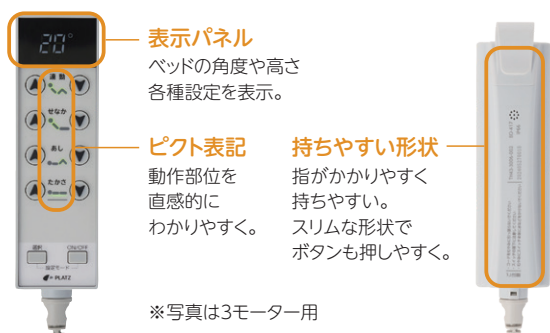

### 垂直昇降機構による省スペース設置

ベッドが垂直に昇降するので  
設置面積が少なく済みます。

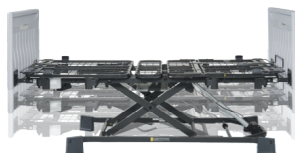

### 背上げ時のズレを抑えるライジングモーション機構

1ボタン操作で、背と膝の角度を自動的に調整し、ズレを抑制します。

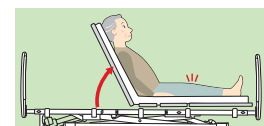
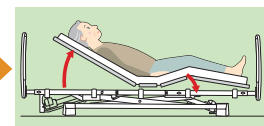
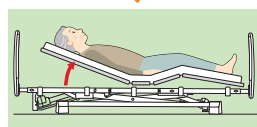
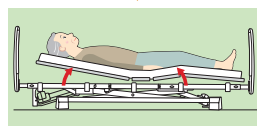
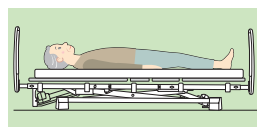

## 「ミオレットⅢネクスト／ラフィオ」専用オプション 単位 cm

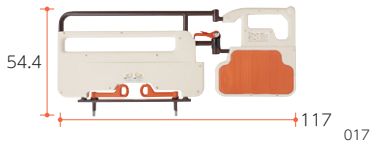

**パッド付  
レバーロック式  
ベッド用グリップ  
ニーパロ**  
PG03-116MP  
月額レンタル料 **180 円**  
TAISコード/00631-000536

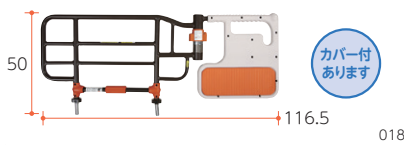

**パッド付  
自動ロック式  
ベッド用グリップ  
ニーパロP**  
PZR-AT116JHP  
月額レンタル料 **180 円**  
TAISコード/00631-000181

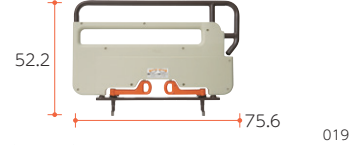

**ハンドグリップ**  
PG04-75  
月額レンタル料 **100 円**  
TAISコード/00631-000545

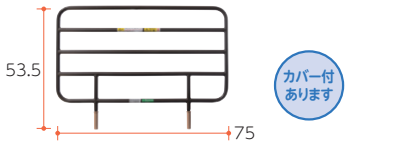

**サイドレール**  
PA505-75  
月額レンタル料 **45 円**  
TAISコード/00631-000230  
(PA505-751)00631-000319

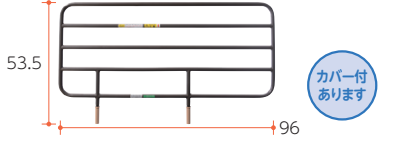

**サイドレール(長)**  
PA505-96  
月額レンタル料 **40 円**  
TAISコード/00631-000232  
(PA505-961)00631-000320

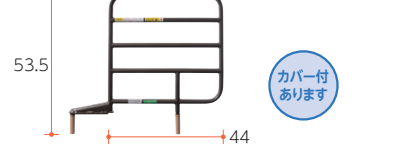

**サイドレール(短)**  
PA505-44  
月額レンタル料 **35 円**  
TAISコード/00631-000228  
(PA505-441)00631-000318



**ミオレットⅢ  
ネクスト用  
キャスター  
(4個セット)**  
PC03-8CK  
4個全てに  
ストッパー付  
※ベッド高が1.5cm高くなり  
ます。  
月額レンタル料 **76 円**  
TAISコード/00631-000561



**ラフィオ  
超低床用  
キャスター  
(4個セット)**  
PC01-5CK  
4個全てに  
ストッパー付  
※ベッド高が0.5cm高くなり  
ます。  
※サイドテーブルや移動用リフトとの  
同時使用はできません。  
月額レンタル料 **80 円**  
TAISコード/00631-000461



**ラフィオ  
低床用  
キャスター  
(4個セット)**  
PC02-8CK  
4個全てに  
ストッパー付  
※ベッド高が8cm高くなり  
ます。  
月額レンタル料 **80 円**  
TAISコード/00631-000462

●ラフィオ  
サイドテーブルや移動用リフトと  
同時使用する場合は  
ハイトスペーサーが必要です。



※ベッド高が8cm高くなり  
ます。

## 「ロングサイズ」専用オプション 単位 cm

ロングサイズで使用する際に必要となるオプション品です。  
※ロングサイズは、ミオレットⅢネクストのみ対応



**パッド付レバーロック式  
ベッド用グリップ ニーパロ  
ロングタイプ対応スペーサー付**  
PG03-116MPL  
月額レンタル料 **200 円**  
TAISコード/00631-000534

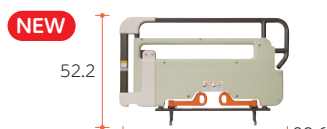

**ハンドグリップ  
ロングタイプ対応スペーサー付**  
PG04-75L  
月額レンタル料 **100 円**  
TAISコード/00631-000547



**ロングタイプ対応  
スペーサー付  
サイドレール**  
PA505-75L  
月額レンタル料 **50 円**  
TAISコード/00631-000445  
(PA505-75L1)00631-000517

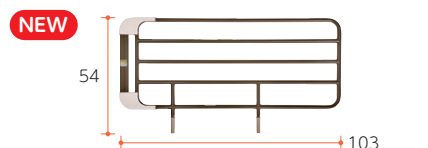

**ロングタイプ対応  
スペーサー付  
サイドレール(長)**  
PA505-96L  
月額レンタル料 **56 円**  
TAISコード/00631-000444  
(PA505-96L1)00631-000516



**ロングタイプ対応  
スペーサー付  
サイドレール(短)**  
PA505-44L  
月額レンタル料 **50 円**  
TAISコード/00631-000446  
(PA505-44L1)00631-000518

※マットレス・床ずれ防止用具・体位変換器は、19～24ページをご覧ください。  
※サイドレールや手すりのすき間に、頭や手足をはさまれないよう、十分注意してご使用ください。

特殊寝台・  
体位変換器

床ずれ防止用具・  
体位変換器

車いす

車いす付属品

スロープ

歩行器杖

手すり

移動用リフト・  
徘徊感知機器

カタログ商品  
TAISコード一  
覧

# 特殊寝台(電動ベッド)

特殊寝台・  
体位変換器

床ずれ防止用具・  
体位変換器

車いす

車いす付属品

スロープ

歩行器杖

手すり

移動用リフト・  
徘徊感知機器

カタログ商品  
TAISコード一覧

**Hタイプ**

多機能ボード キャメル (多機能・スリム) 61.6~105.1 (木目) 41.4~ 84.9

スリムボード キャメル

木目ボード

(多機能・スリム) 61.6~105.1 (木目) 41.4~ 84.9

レギュラー (多機能) 212.4 (スリム) 201.6 (木目) 202.3

ミニ (多機能) 201.4 (スリム) 190.6 (木目) 191.3

(83cm幅) 92.4 (91cm幅) 99.4

21~64.5 (単位cm) 重量 86.5kg

## 3 楽匠プラスシリーズ Hタイプ 3モーション パラマウントベッド

多機能ボード/KQ-A6322(91幅レギュラー/ミニ) KQ-A6122(83幅レギュラー/ミニ)  
スリムボード/KQ-A6325(91幅レギュラー/ミニ) KQ-A6125(83幅レギュラー/ミニ)  
木目ボード/KQ-A6329(91幅レギュラー/ミニ) KQ-A6129(83幅レギュラー/ミニ)

進化したラクリアマーションにより  
立ち上がり動作や食事がしやすくなります。



**ベッド本体(多機能ボード) 031**

月額レンタル料

1000 円

TAISコード/00170-001328

**ベッド本体(スリムボード) 032**

月額レンタル料

1000 円

TAISコード/00170-001450

**ベッド本体(木目ボード) 033**

月額レンタル料

1000 円

TAISコード/00170-001712

## 4つの新しいアイデアを取り入れた プラスラインボトム

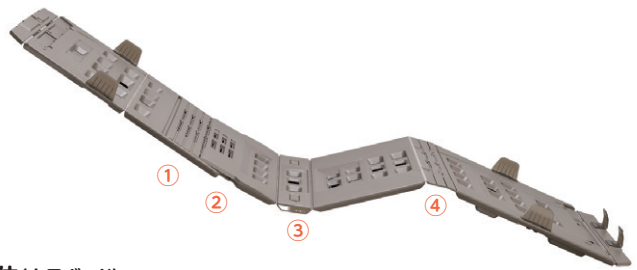

- ①より姿勢を安定させやすい背サポート
- ②より骨盤を立てやすい腰サポート
- ③身体とベッドの軸を合わせやすい腰ボトム
- ④身長差をカバーする膝サポート

## 「楽匠Fit」/「楽匠プラス」専用オプション

52.1 112

**スイングアーム 介助バー KS-099A**

月額レンタル料

180 円

TAISコード/00170-001205

52.6 112.1

**スイングアーム 介助バー KS-098A**

月額レンタル料

180 円

TAISコード/00170-000898

カバー付 あります

52.3 82.2

**サイドグリップ KS-030A**

月額レンタル料

100 円

TAISコード/00170-000897

50.3 96.4

**サイドレール KS-161Q**

(2本組) 月額レンタル料

50 円

TAISコード/00170-000527 (KS-161Q-1) 00170-Z00019

カバー付 あります

56.3 96.4

※マットレスの厚さが15cm以上の場合に

**サイドレール(高) KS-171Q**

(2本組) 月額レンタル料

50 円

TAISコード/00170-000529 (KS-171Q-1) 00170-Z00197

カバー付 あります

50.3 82.7

**サイドレール(短) KS-191Q**

(1本) 月額レンタル料

32 円

TAISコード/00170-000752

カバー付 あります

50.3 49.6

**サイドレール(短) KS-151Q**

(1本) 月額レンタル料

34 円

TAISコード/00170-000537

カバー付 あります

※マットレス・床ずれ防止用具・体位変換器は、19~24ページをご覧ください。  
※サイドレールや手すりのすき間に、頭や手足をはさまれないよう、十分注意してご使用ください。

特殊寝台・  
特殊寝台付属品

床ずれ防止用具・  
体位変換器

車いす

車いす付属品

スロープ

歩行器杖

手すり

移動用リフト・  
徘徊感知機器

カタログ商品  
TAISコード一覽

**Xタイプ**

多機能ボード キャメル (多機能・スリム)61.6~105.1\* (木目)41.4~ 84.9\*

スリムボード キャメル

木目ボード

(多機能・スリム) 61.6~105.1\* (木目) 60.4~103.9\*  
 レギュラー (多機能)212.4 (スリム)201.6 (木目)202.3  
 ミニ (多機能)201.4 (スリム)190.6 (木目)191.3

21~64.5\* (83cm幅)92.4 (91cm幅)99.4

重量(2モーター)80kg (3モーター)81kg (単位cm)

\*:超低床時は6cm低くなります。

**2 楽匠プラスシリーズ Xタイプ 2モーター**  
パラマウントベッド

多機能ボード/KQ-A2322(91幅レギュラー/ミニ) KQ-A2122(83幅レギュラー/ミニ)  
 スリムボード/KQ-A2325(91幅レギュラー/ミニ) KQ-A2125(83幅レギュラー/ミニ)  
 木目ボード/KQ-A2329(91幅レギュラー/ミニ) KQ-A2129(83幅レギュラー/ミニ)  
**最低床高21cmの低床ベッド。脚座の取り付け向きを変えることで超低床15cmに切替できます。**

ベッド本体(多機能ボード) 041  
 月額レンタル料 **800 円**  
 TAISコード/00170-001251

背上げ・背腰運動  
 高さ調節  
 91cm幅 ミニレギュラー  
 83cm幅 ミニレギュラー

ベッド本体(スリムボード) 042  
 月額レンタル料 **800 円**  
 TAISコード/00170-001401

ベッド本体(木目ボード) 043  
 月額レンタル料 **900 円**  
 TAISコード/00170-001707

**3 楽匠プラスシリーズ Xタイプ 3モーター**  
パラマウントベッド

多機能ボード/KQ-A3322(91幅レギュラー/ミニ) KQ-A3122(83幅レギュラー/ミニ)  
 スリムボード/KQ-A3325(91幅レギュラー/ミニ) KQ-A3125(83幅レギュラー/ミニ)  
 木目ボード/KQ-A3329(91幅レギュラー/ミニ) KQ-A3129(83幅レギュラー/ミニ)  
**次の動作につながるプラスラインボトムを搭載。骨盤の立った動きやすい起き上がり姿勢を実現。**

ベッド本体(多機能ボード) 044  
 月額レンタル料 **1000 円**  
 TAISコード/00170-001265

背上げ  
 膝上げ  
 高さ調節  
 91cm幅 ミニレギュラー  
 83cm幅 ミニレギュラー

ベッド本体(スリムボード) 045  
 月額レンタル料 **1000 円**  
 TAISコード/00170-001410

ベッド本体(木目ボード) 046  
 月額レンタル料 **1000 円**  
 TAISコード/00170-001708

**Hタイプ用キャスター (4個セット)**  
 KQ-P70C  
 ※ベッド高が約3cm高くなります。

4個全てにストッパー付

月額レンタル料 **100 円**  
 TAISコード/00170-000794

**Xタイプ用キャスター (4個セット)**  
 KQ-P90C  
 ※ベッド高は超低床です。※サイドテーブルや移動用リフトとの同時使用はできません。

4個全てにストッパー付

月額レンタル料 **100 円**  
 TAISコード/00170-000560

**Xタイプ用キャスター付  
ハイトスペーサー (4個セット)**  
 KQ-P90CH  
 ※ベッド高が約1cm高くなります。

4個全てにストッパー付

月額レンタル料 **90 円**  
 TAISコード/00170-000608

**●Xタイプ**  
 脚座の取り付け向きを変えることで**超低床**(最低床高15cm)に切り替えられます。  
 ※超低床ではサイドテーブルや移動用リフトとの同時使用はできません。

最低床高21cm → 最低床高15cm

# 特殊寝台(電動ベッド)

特殊寝台・  
特殊寝台付属品

床ずれ防止用具・  
体位変換器

車いす

車いす付属品

スロープ

歩行器杖

手すり

移動用リフト・  
徘徊感知機器

カタログ商品  
TAISコード一覽

樹脂ボード ライト ※トルタイプ

木製ボード ダーク ※スタンダードタイプ

(単位 cm)

64.5~107\*

(樹脂)64.5~107\* (木製)48 ~ 90.5\*

(ショート)192 (レギュラー)203

25~67.5\*

(83cm幅)92 (90cm幅)99

\*: 超低床時は5cm低くなります。

重量(2モーター)92.1kg (3モーター)92.8kg

## 2 Emi 2モーター+電動ヘッドレスト シーホネンス

樹脂ボード/WR2-90H14(90幅レギュラー/ショート) WR2-83H14(83幅レギュラー/ショート)  
木製ボード/WR2-90H22(90幅レギュラー/ショート) WR2-83H22(83幅レギュラー/ショート)

頭上げ 背上げ・背膝運動 高さ調節 90cm幅 ショートレギュラー 83cm幅 ショートレギュラー

ベッド本体(樹脂ボード) 050

月額レンタル料

860 円

TAISコード/  
(WR2-90H14)00167-000330  
(WR2-83H14)00167-000338

ベッド本体(木製ボード) 051

月額レンタル料

900 円

TAISコード/  
(WR2-90H22)00167-000333  
(WR2-83H22)00167-000341

## 3 Emi 3モーター+電動ヘッドレスト シーホネンス

樹脂ボード/WR3-90H14(90幅レギュラー/ショート) WR3-83H14(83幅レギュラー/ショート)  
木製ボード/WR3-90H22(90幅レギュラー/ショート) WR3-83H22(83幅レギュラー/ショート)

頭上げ 背上げ 膝上げ 高さ調節 90cm幅 ショートレギュラー 83cm幅 ショートレギュラー

ベッド本体(樹脂ボード) 052

月額レンタル料

900 円

TAISコード/  
(WR3-90H14)00167-000314  
(WR3-83H14)00167-000322

ベッド本体(木製ボード) 053

月額レンタル料

1000 円

TAISコード/  
(WR3-90H22)00167-000317  
(WR3-83H22)00167-000325

## 「Emi」専用オプション

回転式アーム 介助バー パッド付 K-47R

月額レンタル料

180 円

TAISコード/00167-000226

回転式アーム 介助バー K-40RX

月額レンタル料

160 円

TAISコード/00167-000204

サポートグリップ K-95

月額レンタル料

80 円

TAISコード/00167-000281

サイドレール K-170R (2本組)

月額レンタル料

50 円

TAISコード/00167-000111 (K-170R(1本))00167-000437

サイドレール(短) K-173 (2本組)

月額レンタル料

50 円

TAISコード/00167-000183 (K-173(1本))00167-000438

サイドレール 足側(短) K-195RX (1本)

月額レンタル料

40 円

※レギュラーサイズの足側専用(短)です。

TAISコード/00167-000233

※マットレス・床ずれ防止用具・体位変換器は、19~24ページをご覧ください。  
※サイドレールや手すりのすき間に、頭や手足をはさまれないよう、十分注意してご使用ください。

特殊寝台・  
特殊寝台付属品

床ずれ防止用具・  
体位変換器

車いす

車いす付属品

スロープ

歩行器杖

手すり

移動用リフト・  
徘徊感知機器

カタログ商品  
TAISコード一覽

電動ヘッドレスト機能標準搭載

頭頸部の角度を0~50°の範囲で電動で調節でき、視線が前を向き、嚙下や呼吸しやすい姿勢を保持。

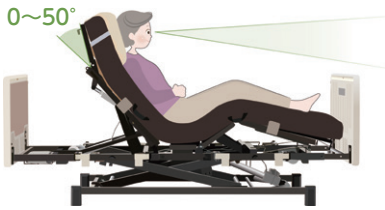

スイングバック機能

腹部・背部の圧迫と前ズレを軽減。骨盤が立った自然な体形での背上げができ快適な座位を安定保持する事が可能に。



業界最高の脚上げを実現

むくみ対策に最適。前ズレを防止で床ずれリスクの軽減に。クッションを使わなくても高い脚上げを実現。

2モーター+電動ヘッドレスト 3モーター+電動ヘッドレスト  
**脚上げ 30° 脚上げ 45°**



音声ガイダンス機能付カラー液晶手元スイッチ



一目でわかる液晶表示



【動作画面】

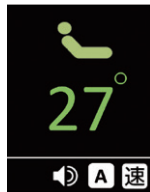

夜間・弱視の方でも操作しやすい

ベッド動作時に音声案内が出るので「耳」で確認できます。



ボタンには突起を設けているので「指」で確認できます。



誤操作を防止するロック機能

全動作ロックと個別動作ロックを設定できます。



ロックされた動作に鍵マークがつきます。

51.4  
89.5  
(2本組) 060  
**サイドレール 足側 K-170S**  
 ※ショートサイズの足側専用(標準)です。  
 TAISコード/00167-000110 (1本)00167-200106  
 月額レンタル料 **50 円**

51.4  
72  
(2本組) 061  
**サイドレール 足側(短) K-173S**  
 ※ショートサイズの足側専用(短)です。  
 TAISコード/00167-000199 (1本)00167-200089  
 月額レンタル料 **50 円**

54  
42  
(1本) 062  
**サイドレール 足側(短) K-195SX**  
 ※ショートサイズの足側専用(短)です。  
 TAISコード/00167-000232  
 月額レンタル料 **40 円**

2個に  
ストッパー付  
063  
**Emi用キャスター (4個セット) K-129WR**  
 ※ベッド高が約3cm高くなります。  
 TAISコード/00167-000209  
 月額レンタル料 **100 円**

脚座の取り付け向きを変えることで低床(最低床高25cm)と超低床(最低床高20cm)の切り替えができます。  
 ※超低床ではサイドテーブルや移動用リフトとの同時使用はできません。

最低床高25cm → 最低床高20cm

# 特殊寝台(電動ベッド)

特殊寝台 介護給付 **171003** 予防給付 **671003**  
 特殊寝台付属品 介護給付 **171004** 予防給付 **671004**

特殊寝台・  
特殊寝台付属品  
床ずれ防止用具・  
体位変換器

(単位 cm)

樹脂ボード  
(樹脂)60 ~102  
(木製)58.5~100.5

木製ボード  
(樹脂)60~102  
(木製)44~ 86

レギュラー ショート  
(樹脂)211 (樹脂)201  
(木製)207 (木製)197

15~57 100

重量(2モーター)94.9kg  
(3モーター)96.9kg

車いす

## 2 ラフィオ ポジショニングベッド 2モーター プラッツ

樹脂ボード/P110-21ACR(90幅レギュラー) P110-21ACS(90幅ショート)  
 木製ボード/P110-21BAR(90幅レギュラー) P110-21BAS(90幅ショート)  
 背上げ時のズレを抑える「ライジングモーション機構」を搭載。

頭上げ(運動) 背上げ・背膝連動 高さ調節 90cm幅 ショートレギュラー  
 \*:背上げと連動して動作します。

ベッド本体(樹脂ボード) 064  
 月額レンタル料  
**800 円**  
 TAISコード/00631-000331

ベッド本体(木製ボード) 065  
 月額レンタル料  
**800 円**  
 TAISコード/00631-000332

## 3 ラフィオ ポジショニングベッド 3モーター プラッツ

樹脂ボード/P110-71ACR(90幅レギュラー) P110-71ACS(90幅ショート)  
 木製ボード/P110-71BAR(90幅レギュラー) P110-71BAS(90幅ショート)  
 床ずれや誤嚥リスクを低減する「ハイバックサポート機能」を搭載。

頭上げ 背上げ 膝上げ 高さ調節 90cm幅 ショートレギュラー

ベッド本体(樹脂ボード) 066  
 月額レンタル料  
**980 円**  
 TAISコード/00631-000341

ベッド本体(木製ボード) 067  
 月額レンタル料  
**850 円**  
 TAISコード/00631-000342

車いす付属品

スロープ

歩行器杖

手すり

(単位 cm)

樹脂ボード  
(樹脂)60 ~102  
(木製)58.5~100.5

木製ボード  
(樹脂)60~102  
(木製)44~ 86

レギュラー ショート  
(樹脂)211 (樹脂)201  
(木製)207 (木製)197

15~57 100

重量(2モーター)89.9kg  
(3モーター)91.4kg

## 2 ラフィオ ベーシックベッド 2モーター プラッツ

樹脂ボード/P110-22ACR(90幅レギュラー) P110-22ACS(90幅ショート)  
 木製ボード/P110-22BAR(90幅レギュラー) P110-22BAS(90幅ショート)  
 最低床高15cmの超低床ベッド。

背上げ・背膝連動 高さ調節 90cm幅 ショートレギュラー

ベッド本体(樹脂ボード) 068  
 月額レンタル料  
**750 円**  
 TAISコード/00631-000336

ベッド本体(木製ボード) 069  
 月額レンタル料  
**750 円**  
 TAISコード/00631-000337

## 3 ラフィオ ベーシックベッド 3モーター プラッツ

樹脂ボード/P110-32ACR(90幅レギュラー) P110-32ACS(90幅ショート)  
 木製ボード/P110-32BAR(90幅レギュラー) P110-32BAS(90幅ショート)  
 垂直昇降するので省スペースに設置可能です。

背上げ 膝上げ 高さ調節 90cm幅 ショートレギュラー

ベッド本体(樹脂ボード) 070  
 月額レンタル料  
**900 円**  
 TAISコード/00631-000346

ベッド本体(木製ボード) 071  
 月額レンタル料  
**900 円**  
 TAISコード/00631-000347

移動用リフト・  
徘徊感知機器

カタログ商品  
TAISコード一覧

\*介助バー・サイドレール・キャスターは、10ページをご覧ください。  
 \*マットレス・床ずれ防止用具・体位変換器は、19~24ページをご覧ください。

# 特殊寝台付属品(テーブルなど) / 点滴スタンド

特殊寝台付属品

介護給付 **171004**

予防給付 **671004**

## テーブル(全ベッド共通)

テーブル **サイドテーブル**  
KF-1930 パラマウントベッド

レバーの操作だけでテーブルを好みの高さに調節します。



月額レンタル料

**260 円**

TAISコード/00170-000751

テーブル **リハビリテーブル**  
KF-840 パラマウントベッド

ベッドサイドでの食事など、座位でのリハビリに使用します。

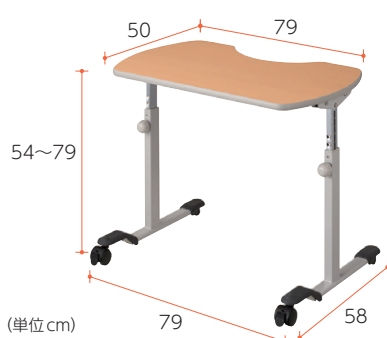

月額レンタル料

**350 円**

TAISコード/00170-000489

テーブル **オーバーベッドテーブル**  
KF-813 パラマウントベッド

ベッドの上で食事や軽作業が行えます。

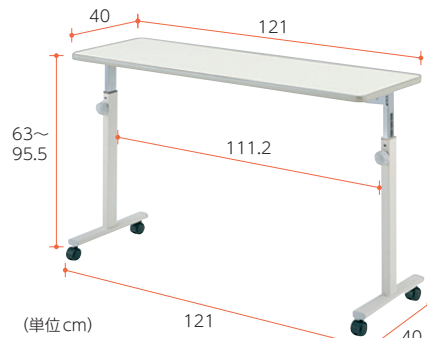

月額レンタル料

**200 円**

TAISコード/00170-000387

特殊寝台・  
特殊寝台付属品

床ずれ防止用具・  
体位変換器

車いす

車いす付属品

スロープ

歩行器杖

手すり

移動用リフト・  
徘徊感知機器

カタログ商品  
TAISコード一覽

## 延長マットレス

延長 **延長マットレス**  
KE-551L パラマウントベッド

ロングサイズで使用する延長部専用のマットレスです。

**NEW**

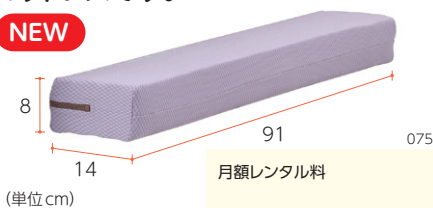

月額レンタル料

**70 円**

TAISコード/00170-000563

## 移乗用具

介助 **フレキシブル ハグ(M)**  
KZ-A52072 パラマウントベッド

ハンドルを握って立ち上がりや移乗をサポートします。



月額レンタル料

**200 円**

TAISコード/00170-000694

延長 **延長マットレス(清拭ウレタンタイプ)**  
PM08-90B プラッツ

ロングサイズで使用する延長部専用のマットレスです。

**NEW**

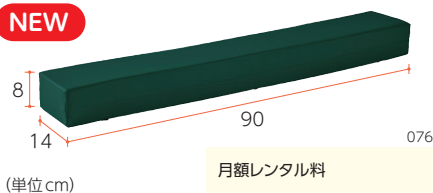

月額レンタル料

**66 円**

TAISコード/00631-000466

移乗 **イージーグライド(M/L)**  
KZ-A29036/KZ-A29037 パラマウントベッド

座ったままお尻を滑らせて移乗します。



月額レンタル料

**120 円**

TAISコード/(M)00170-000570  
(L)00170-000571

## 点滴スタンド

ガードル **JUSTイルリガードルスタンド**  
JIV-2 ナビス

静音キャスターと低重心設計のベースにより安定した静かな移動が可能です。輸液バッグを2本かけることができます。

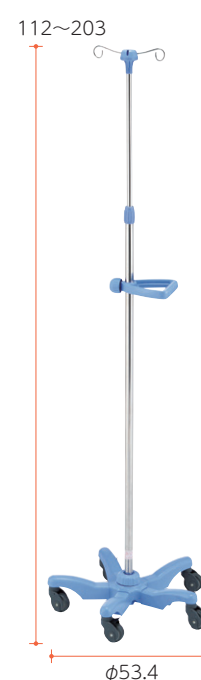

支柱パイプ径: 上部/φ16mm  
下部/φ25mm

月額レンタル料

**(自費) 690 円**

※介護保険対象外

# マットレス選定の目安

「どのくらい床ずれになりやすいのか」を把握することがポイントです。

※この選定はあくまでも目安です。身体状況、使用状況などにより、個人差があります。実際に選定する場合は専門家にご相談ください。

## 床ずれとは？

床ずれは、「褥瘡(じょくそう)」とも呼ばれます。身体の同じところに長時間圧力がかかり続けると、その部分の血流が悪くなり、栄養が行かなくなる為、皮膚や肉が損傷してしまいます。これが「床ずれ」の正体です。ずれる力が加わるとさらに早く深い傷になります。

### ●床ずれができる原因は？

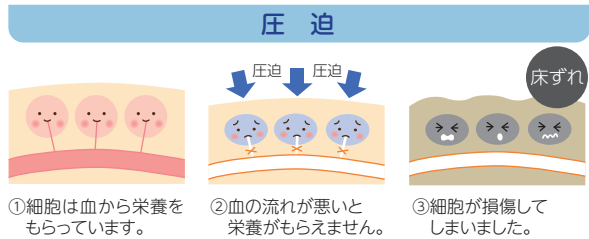

ずれ力  
さらに早く  
深い傷に  
なります。

床  
ず  
れ

### ●床ずれになりやすい場所は？

骨や軟骨が突き出た場所が床ずれになりやすいところです。

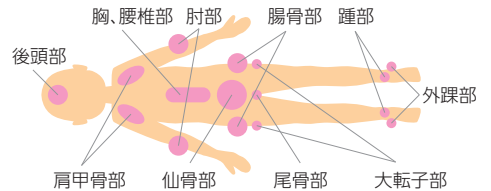

## 「床ずれ発症のリスク」を採点

※ OHスケールを活用

**Q1** ベッドの上で寝返りしたり、動けますか？

- A1**
- 動ける.....0点
  - どちらでもない.....1.5点
  - 動けない.....3点
- 点

**Q2** お尻の骨の飛び出し具合は次のうちどれですか？

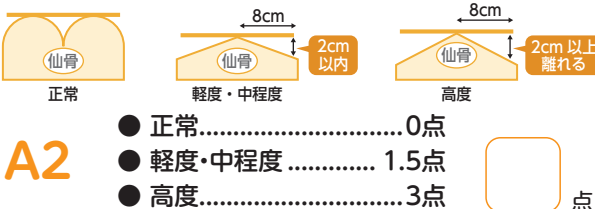

**Q3** むくみはありますか？

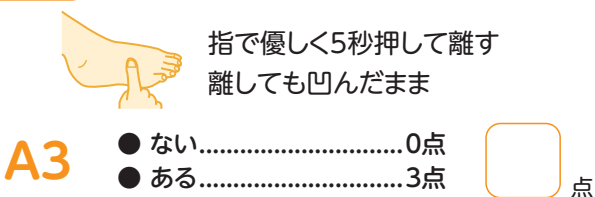

**Q4** 関節が硬くなって手足を伸ばしにくいですか？

- A4**
- ない.....0点
  - ある.....1点
- 点

### 合計点数は何点でしたか？

1点でもついた人は、床ずれになりやすい人です。また、点数が高い人ほど床ずれになりやすい人です。合計  点

OHスケールの合計点とマットレスの目安

### 合計0点 ▶ 床ずれになりにくい

- マットレスの目安
- 特殊寝台付属品のマットレス



### 合計1～3点 ▶ 少し床ずれになりやすい

- マットレスの目安
- 特殊寝台付属品の上位機種
- 床ずれ防止 静止型マットレス



厚さ  
10cm  
以下

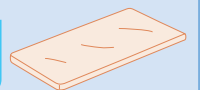

### 合計4～6点 ▶ 床ずれになりやすい

- マットレスの目安
- 床ずれ防止 静止型マットレス
- 床ずれ防止 エアマットレス

厚さ  
10cm  
以上



厚さ  
10cm  
以下



### 合計7～10点 ▶ かなり床ずれになりやすい

- マットレスの目安
- 床ずれ防止 静止型マットレス
- 床ずれ防止 エアマットレス

厚さ  
10cm  
以上



厚さ  
10cm  
以上



特殊寝台・付属品

床ずれ防止用具・体位変換器

車いす

車いす付属品

スロープ

歩行器杖

手すり

移動用リフト・徘徊感知機器

カタログ商品 TAIスコード一覧

# マットレス早見表

## 特殊寝台付属品

### 床ずれになりにくい方

ダブルウェーブマットレス  
シーホネンス

19  
ページ



プレグラーマットレス  
パラマウントベッド

19  
ページ

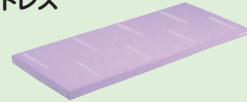

ユービーポイントマットレス  
ブラツ

19  
ページ

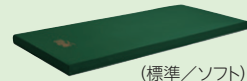

(標準/ソフト)

ユービーポイントネクスト  
ブラツ

19  
ページ

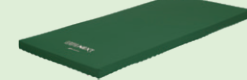

エアウィーヴ ウェルネスモデル マットレス M80  
エアウィーヴ

NEW

20  
ページ

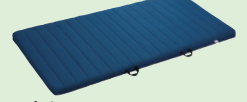

エバーフィットマットレス  
パラマウントベッド

19  
ページ

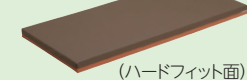

(ハードフィット面)

エバーフィットC3マットレス  
パラマウントベッド

20  
ページ

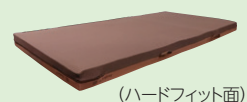

(ハードフィット面)

### 少し床ずれになりにやすい方

アルファプラすくっとRe  
タイカ

19  
ページ

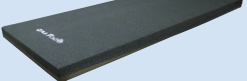

ストレッチフィットマットレス  
パラマウントベッド

19  
ページ



エバーフィットマットレス  
パラマウントベッド

19  
ページ

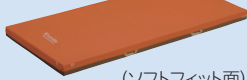

(ソフトフィット面)

エバーフィットC3マットレス  
パラマウントベッド

20  
ページ



(ソフトフィット面)

ソフィア  
モルテン

19  
ページ



(かため/やわらかめ)

## 床ずれ防止用具 静止型マットレス

### 少し床ずれになりにやすい方

床ずれナース ベッドパッド  
黒田

20  
ページ

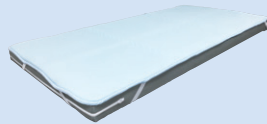

アルファプラL  
タイカ

21  
ページ

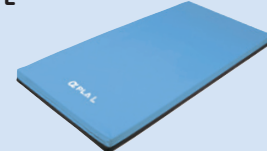

### 床ずれになりにやすい方

ディンプルマットレス  
ケーブ

20  
ページ



ストレッチグライドマットレス  
パラマウントベッド

21  
ページ



エバープラウドマットレス  
パラマウントベッド

21  
ページ

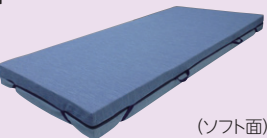

(ソフト面)

エバープラウドマットレス  
パラマウントベッド

21  
ページ



(エクストラソフト面)

アルファプラF  
タイカ

21  
ページ



アルファプラFII  
タイカ

21  
ページ

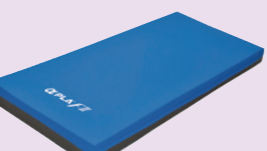

## 床ずれ防止用具 エアマットレス

### 床ずれになりにやすい方

ステージ  
モルテン

22  
ページ

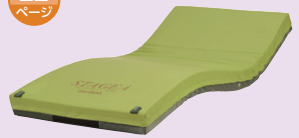

### かなり床ずれになりにやすい方

ネクサス アイビー  
ケーブ

NEW

22  
ページ



ビッグセル アイズ  
ケーブ

22  
ページ



ビッグセル インフィニティ  
ケーブ

22  
ページ



### 体位変換機能が必要な方

ラグーナ  
ケーブ

24  
ページ



こちあ 利楽 flow  
パラマウントベッド

22  
ページ



オスカー  
モルテン

22  
ページ

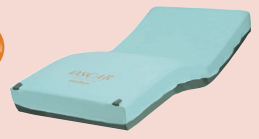

スコープ/スコープ ライト  
モルテン

23  
ページ



特殊寝台・  
特殊寝台付属品

体位変換器  
床ずれ防止用具・

車いす

車いす付属品

スロープ

歩行器杖

手すり

移動用リフト・  
徘徊感知機器

カタログ商品  
T A I S C O D E 一 覧

# 特殊寝台付属品(一般用マットレス)

特殊寝台・  
特殊寝台付属品  
床ずれ防止用具・  
体位変換器

車いす

車いす付属品

スロープ

歩行器具

手すり

移動用リフト・  
徘徊感知機器

カタログ商品  
TAISコード一覧

厚さ **8cm** ユービーポイントネクスト(通気/清拭タイプ) プラッツ  
PM28-A9008(幅90cmレギュラー)  
PM29-A9008(幅90cmレギュラー)

形状が異なるリバーシブルタイプで  
お好みの寝心地を選べます。

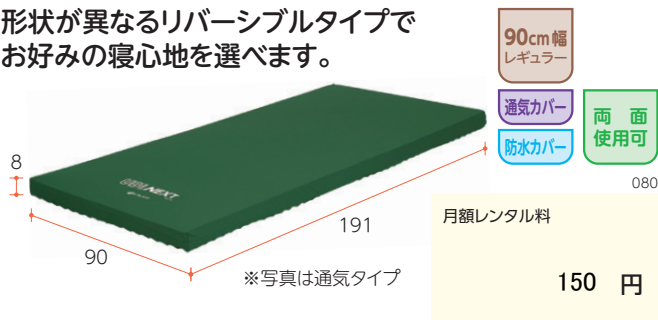

月額レンタル料 **150円**  
TAISコード/通気(PM28-A9008) **00631-000720**  
清拭(PM29-A9008) **00631-000721**

(単位cm)

厚さ **8cm** ダブルウェーブマットレス シーホネンズ  
MB-2500L(幅90cmレギュラー)(幅90cmショート)

適度なかたさのマットレス。  
日本人の身体にフィットします。



月額レンタル料 **200円**  
TAISコード/(共通) **00167-000184**

(単位cm)

厚さ **10cm** エバーフィットマットレス パラマウントベッド  
KE-521Q(幅91cmレギュラー) KE-5211Q(幅91cmミニ)  
KE-523Q(幅83cmレギュラー) KE-5231Q(幅83cmミニ)

ハードフィット面とソフトフィット面の  
使い分けができます。

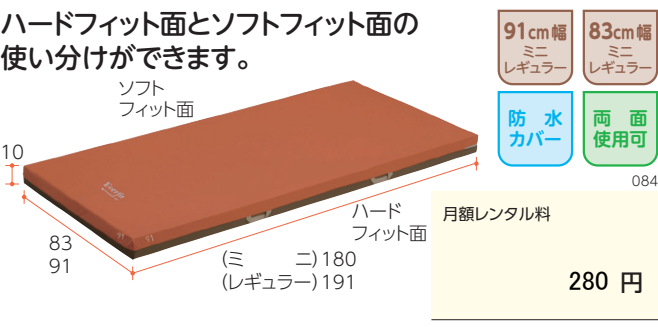

月額レンタル料 **280円**  
TAISコード/(KE-521Q) **00170-000389** (KE-5211Q) **00170-000396**  
(KE-523Q) **00170-000390** (KE-5231Q) **00170-000397**

(単位cm)

厚さ **8cm** ユービーポイントマットレス(通気/防水タイプ) プラッツ  
PM09-A9008(幅90cmレギュラー) PM09-A9008S(幅90cmショート)  
PD503-A9008(幅90cmレギュラー) PD503-A9008S(幅90cmショート)

やわらかめのベースマットとして  
使用される方におすすめです。

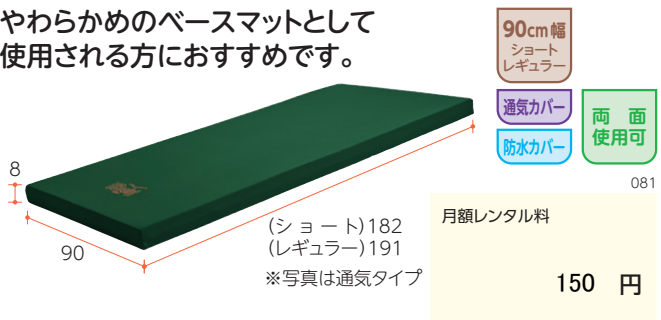

月額レンタル料 **150円**  
TAISコード/通気(PM09-A9008) **00631-000464** (PM09-A9008S) **00631-000467**  
防水(PD503-A9008) **00631-000247** (PD503-A9008S) **00631-000253**

(単位cm)

厚さ **8cm** プレグラーマットレス パラマウントベッド  
KE-551Q(幅91cmレギュラー) KE-5511Q(幅91cmミニ)  
KE-553Q(幅83cmレギュラー) KE-5531Q(幅83cmミニ)

標準的なかたさのマットレス。  
柔軟性があり、よく曲がります。

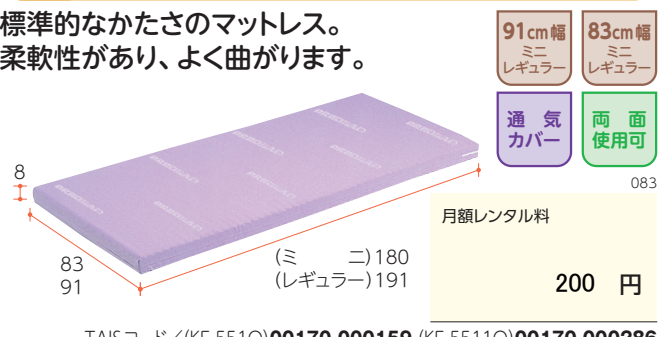

月額レンタル料 **200円**  
TAISコード/(KE-551Q) **00170-000159** (KE-5511Q) **00170-000286**  
(KE-553Q) **00170-000142** (KE-5531Q) **00170-000285**

(単位cm)

厚さ **9cm** ストレッチフィットマットレス パラマウントベッド  
KE-781TQ(幅91cmレギュラー) KE-782TQ(幅91cmミニ)  
KE-783TQ(幅83cmレギュラー) KE-784TQ(幅83cmミニ)

背上げ時にマットレスが伸びて  
ずれを軽減します。



月額レンタル料 **300円**  
TAISコード/(KE-781TQ) **00170-000735** (KE-782TQ) **00170-000736**  
(KE-783TQ) **00170-000737** (KE-784TQ) **00170-000738**

(単位cm)

厚さ **8cm** アルファプラすくっと Re タイカ  
TS-SKT-ReA1R(幅91cmレギュラー) TS-SKT-ReA1S(幅91cmショート)  
TS-SKT-ReA3R(幅83cmレギュラー) TS-SKT-ReA3S(幅83cmショート)

3層の高弾性ウレタンが立ち上がりまでの  
一連の動きをサポートします。

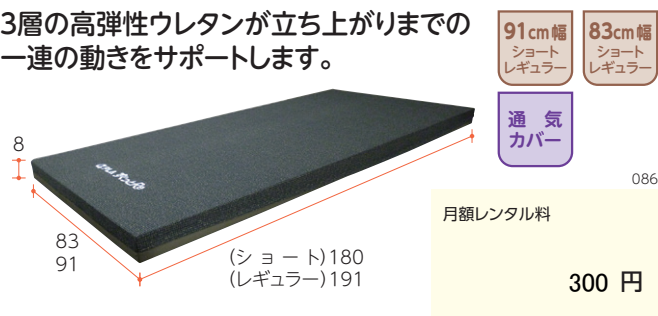

月額レンタル料 **300円**  
TAISコード/(TS-SKT-ReA1R) **00563-000108** (TS-SKT-ReA1S) **00563-000109**  
(TS-SKT-ReA3R) **00563-000106** (TS-SKT-ReA3S) **00563-000107**

(単位cm)

厚さ **10cm** ソフィア モルテン  
MHA1091A(幅91cmレギュラー) MHA1091SA(幅91cmショート)  
MHA1083A(幅83cmレギュラー) MHA1083SA(幅83cmショート)

やわらかい寝心地のマットレス。  
表面と裏面でかたさを選べます。

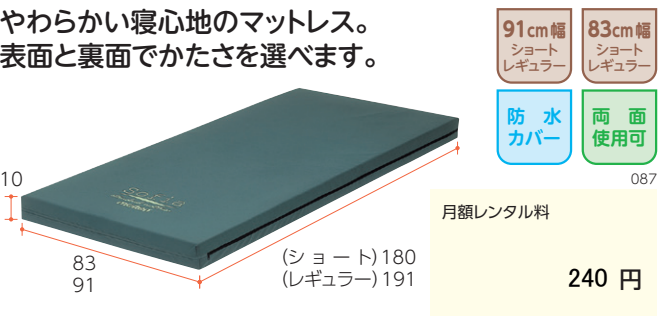

月額レンタル料 **240円**  
TAISコード/(MHA1091A) **00054-000308** (MHA1091SA) **00054-000309**  
(MHA1083A) **00054-000306** (MHA1083SA) **00054-000307**

(単位cm)

厚さ  
8cm

## エアウィーヴ ウェルネスモデル マットレス M80

M80-91RP(幅91cmレギュラー)

エアウィーヴ

エアファイバーで体圧を分散するマットレス。蒸れ感が低減され、快適な寝心地です。

NEW



(単位 cm)

片面は硬く、もう片面は柔らかく  
好みや体調に合わせて使えるリバーシブル仕様



91cm幅  
レギュラー

通気  
カバー

両面  
使用可

月額レンタル料

400 円

TAISコード/01862-000040

特殊寝台・  
特殊寝台付属品

床ずれ防止用具・  
体位変換器

車いす

車いす付属品

スロープ

歩行器杖

手すり

移動用リフト・  
徘徊感知機器

カタログ商品  
TAISコード一覽

厚さ  
10cm

## エバーフィットC3マットレス(通気/清拭タイプ)

KE-611TQ(幅91cmレギュラー) KE-612TQ(幅91cmミニ) KE-613TQ(幅83cmレギュラー) KE-614TQ(幅83cmミニ)  
KE-611SQ(幅91cmレギュラー) KE-612SQ(幅91cmミニ) KE-613SQ(幅83cmレギュラー) KE-614SQ(幅83cmミニ)

パラマウントベッド

体圧分散性と動きやすさの使い分けができるリバーシブルマットレス。

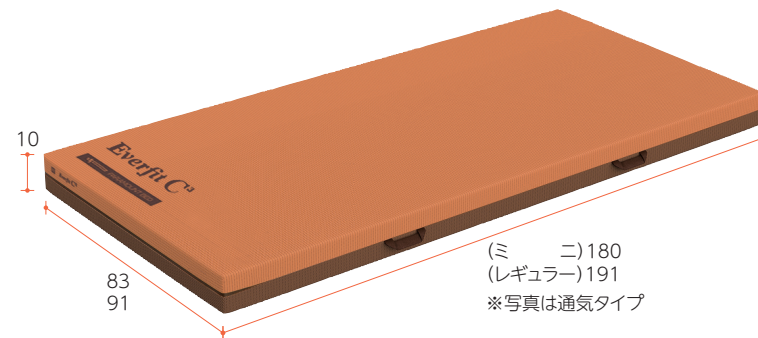

(単位 cm)

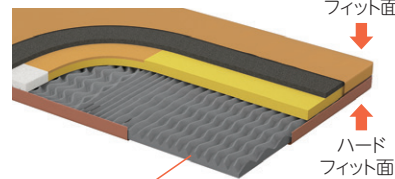

背上げ・膝上げへの追従性を向上させる  
カーブフィットライン

ソフト  
フィット面  
ハード  
フィット面

91cm幅  
ミニ  
レギュラー

83cm幅  
ミニ  
レギュラー

通気  
カバー

両面  
使用可

防水  
カバー

月額レンタル料

250 円

TAISコード/通気(KE-611TQ)00170-001042 (KE-612TQ)00170-001043 (KE-613TQ)00170-001044 (KE-614TQ)00170-001045  
清拭(KE-611SQ)00170-001037 (KE-612SQ)00170-001038 (KE-613SQ)00170-001039 (KE-614SQ)00170-001040

## 床ずれ防止用具(静止型マットレス)

厚さ  
2cm

## 床ずれナース ベッドパッド

TN1100T-91(幅93cmレギュラー)

黒田

夏は涼しく、冬はあたたかい。マットレスの  
上に敷く床ずれ防止ベッドパッド。

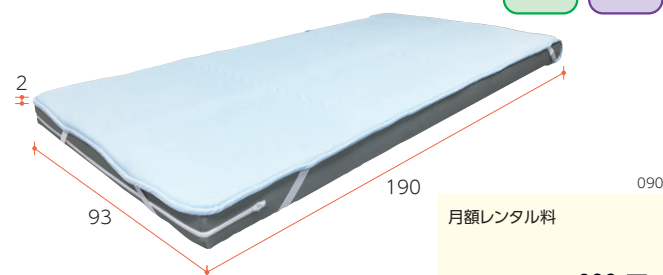

(単位 cm)

93cm幅  
レギュラー

上敷き  
タイプ

通気  
タイプ

月額レンタル料

200 円

TAISコード/00762-000010

厚さ  
12cm

## ディンプルマットレス

CR-541(幅90cmレギュラー)

ケーブ

踵や骨突出部など、ピンポイントに  
圧力を開放したい方におすすめです。

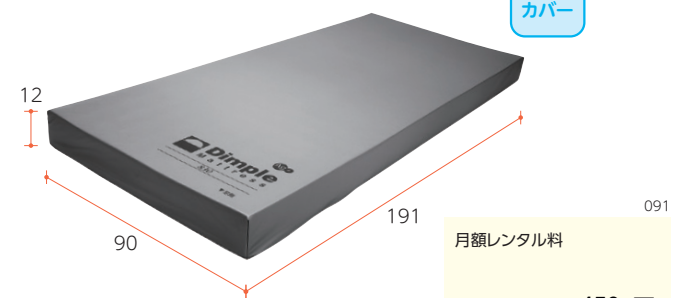

(単位 cm)

90cm幅  
レギュラー

防水  
カバー

月額レンタル料

450 円

TAISコード/00206-000070

# 床ずれ防止用具(静止型マットレス)

介護給付 171005

予防給付 671005

特殊寝台・  
体位変換器

床ずれ防止用具・  
体位変換器

車いす

車いす付属品

スロープ

歩行器杖

手すり

移動用リフト・  
徘徊感知機器

カタログ商品  
TAISコード一覽

厚さ **10cm** **アルファプラレ** タイカ  
MB-LA1R(幅91cmレギュラー) MB-LA1S(幅91cmショート)  
MB-LA3R(幅83cmレギュラー) MB-LA3S(幅83cmショート)

体圧分散と動きやすさのバランスがとれたマットレス。

91cm幅 ショートレギュラー  
83cm幅 ショートレギュラー

通気カバー

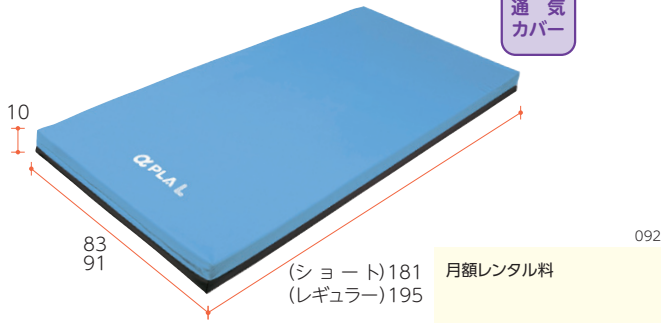

月額レンタル料  
**500 円**

TAISコード/(MB-LA1R)00563-000093 (MB-LA1S)00563-000094  
(MB-LA3R)00563-000091 (MB-LA3S)00563-000092

厚さ **12.5cm** **ストレッチグライドマットレス** パラマウントベッド  
KE-791TQ(幅91cmレギュラー)

マットレスが伸びて体のずれを軽減。背上げの回数が多い方におすすめです。

91cm幅 レギュラー

通気カバー

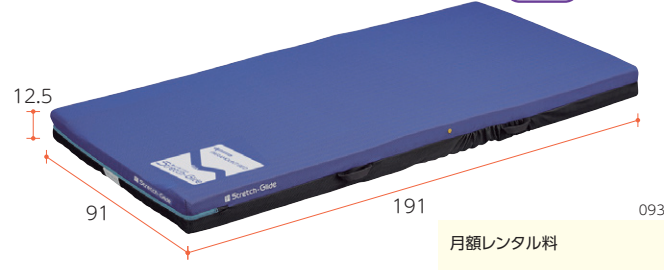

月額レンタル料  
**550 円**

TAISコード/00170-000725

厚さ **13cm** **アルファプラF** タイカ  
MB-FW1R(幅91cmレギュラー) MB-FW1S(幅91cmショート)  
MB-FW3R(幅83cmレギュラー) MB-FW3S(幅83cmショート)

体重の軽い方、細身の方におすすめ。スリット加工により身体にフィットします。

91cm幅 ショートレギュラー  
83cm幅 ショートレギュラー

防水カバー

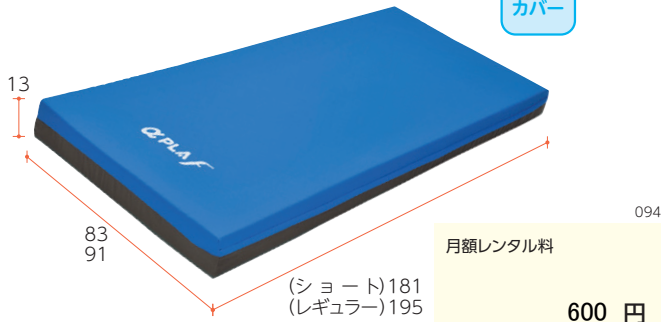

月額レンタル料  
**600 円**

TAISコード/(MB-FW1R)00563-000059 (MB-FW1S)00563-000058  
(MB-FW3R)00563-000056 (MB-FW3S)00563-000055

厚さ **13cm** **アルファプラFII** タイカ  
MB-FIIW1R(幅91cmレギュラー) MB-FIIW1S(幅91cmショート)

従来のアルファプラFの機能性を保ちつつ新たな機能を導入し、マットレス上での動きをサポートします。

91cm幅 ショートレギュラー

防水カバー

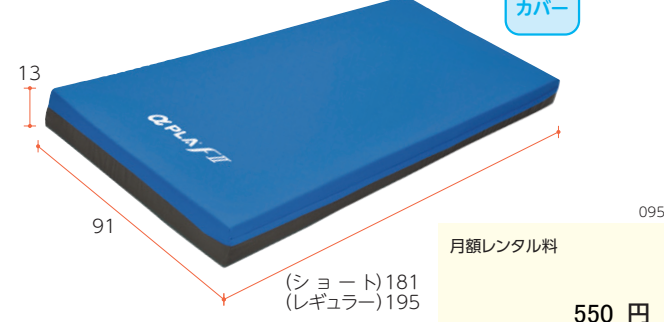

月額レンタル料  
**550 円**

TAISコード/(MB-FIIW1R)00563-000129 (MB-FIIW1S)00563-000130

厚さ **13cm** **エバープラウドマットレス** パラマウントベッド  
KE-621TQ(幅91cmレギュラー) KE-622TQ(幅91cmミニ) KE-623TQ(幅83cmレギュラー) KE-624TQ(幅83cmミニ)

身体の動かしやすさを備えたソフト面と体圧分散性に優れたエクストラソフト面の使い分けができます。

91cm幅 ミニレギュラー  
83cm幅 ミニレギュラー

通気カバー

両面使用可

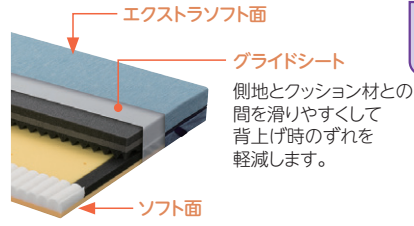
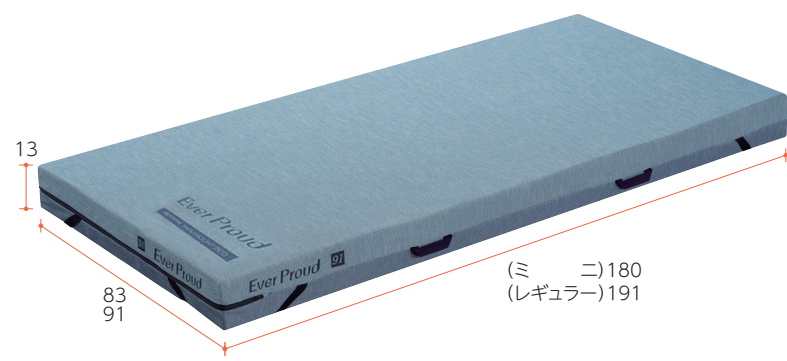

月額レンタル料  
**550 円**

TAISコード/(KE-621TQ)00170-000962 (KE-622TQ)00170-000963  
(KE-623TQ)00170-000964 (KE-624TQ)00170-000965

(単位 cm)

# 床ずれ防止用具(エアマットレス)

介護給付 171005

予防給付 671005

厚さ **12cm** **ネクサス アイビー** ケープ  
CR-773(幅90cmレギュラー)  
CR-770(幅84cmレギュラー)

「マイクロクライメイト対応システム」で皮膚局所の温度・湿度の上昇を抑えます。

NEW

90cm幅レギュラー 84cm幅レギュラー  
除湿機 機能



TAISコード／(CR-773)00206-000162  
(CR-770)00206-000161

(単位 cm)

厚さ **13cm** **ステージア(ハイブリッドタイプ)** モルテン  
MSTA91(幅91cmレギュラー) MSTA91S(幅91cmショート)

マットレス下部と両サイドにウレタンを配置したエアマットレス。  
むれ対策・ひえ対策機能付。

91cm幅ショートレギュラー  
除湿機 機能  
ひえ対策

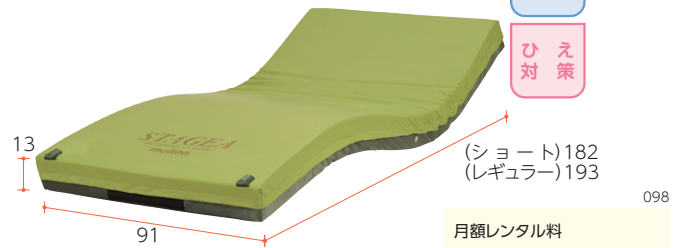

(単位 cm)

TAISコード／(共通)00054-000115

厚さ **17cm** **ビッグセル インフィニティ** ケープ  
CR-555(幅90cmレギュラー) CR-557(幅90cmショート)  
CR-550(幅84cmレギュラー) CR-553(幅84cmショート)

最高峰の除圧効果を発揮する超高性能なエアマットレス。

90cm幅ショートレギュラー 84cm幅ショートレギュラー  
除湿機 機能



TAISコード／(共通)00206-000074

(単位 cm)

厚さ **15cm** **ビッグセル アイズ** ケープ  
CR-753(幅90cmレギュラー)

「マイクロクライメイト」に対応する※皮膚局所の温度・湿度  
次世代のエアマットレス。

90cm幅レギュラー  
除湿機 機能



(単位 cm)

TAISコード／00206-000141

## ●体位変換機能付 エアマットレス

厚さ **17cm** **こちあ 利楽 flow** パラマウントベッド  
KE-911S(幅91cmレギュラー)

体重設定から体位変換、姿勢保持までを全自動で行うエアマットレス。

91cm幅レギュラー  
除湿機 機能  
体位変換  
防水カバー

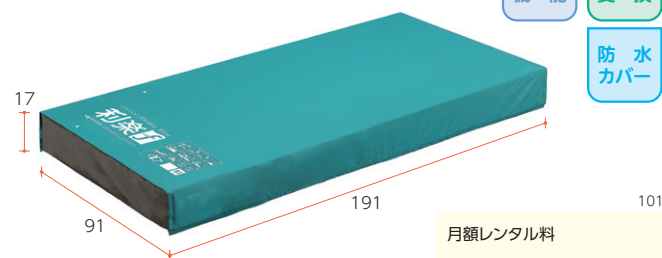

TAISコード／00170-001351

(単位 cm)

厚さ **17cm** **オスカー(ハイブリッドタイプ)** モルテン  
MOSC91(幅91cmレギュラー) MOSC91S(幅91cmショート)  
MOSC83(幅83cmレギュラー) MOSC83S(幅83cmショート)

超高性能の自動体位変換機能付エアマットレス。  
むれ対策・ひえ対策も万全です。

91cm幅ショートレギュラー 83cm幅ショートレギュラー  
除湿機 機能  
体位変換  
ひえ対策

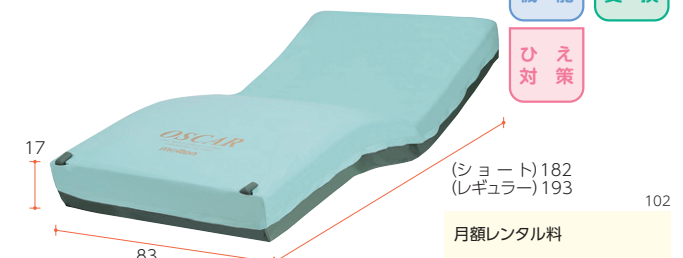

(単位 cm)

TAISコード／(共通)00054-000137

特殊寝台付属品

床ずれ防止用具・体位変換器

車いす

車いす付属品

スロープ

歩行器杖

手すり

移動用リフト・徘徊感知機器

カタログ商品  
TAISコード一覽

# 床ずれ防止用具(エアマットレス)

介護給付 171005

予防給付 671005

特殊寝台・  
特殊寝台付属品

床ずれ防止用具・  
体位変換器

車いす

車いす付属品

スロープ

歩行器具

手すり

移動用リフト・  
徘徊感知機器

カタログ商品  
TAISコード一覧

## ●体位変換機能付 エアマットレス

厚さ  
17cm

### スコープ

MSCP91(幅91cmレギュラー)

モルテン

全自動運転で体圧の可視化ができるロボティックマットレス。

91cm幅  
レギュラー

除湿機 体位変換

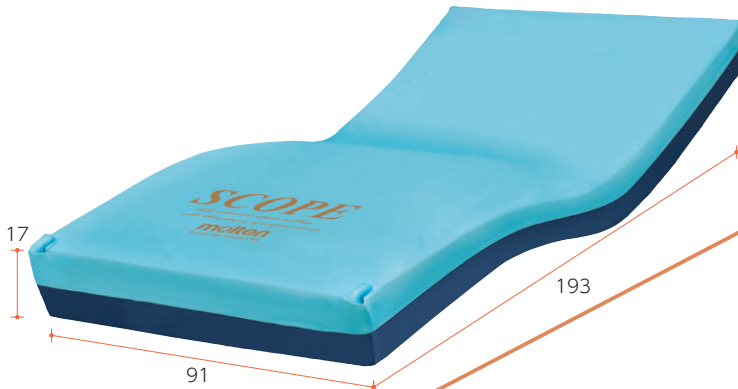

(単位 cm)



リモコン

月額レンタル料

1686 円

TAISコード/00054-000648

### ●臀部周辺の圧の可視化

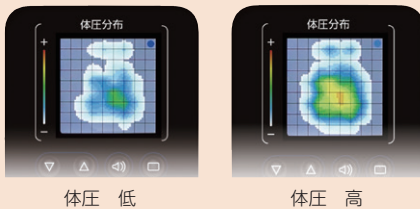

パジャマのずれや圧手防水シーツのシワお尻の下の異物…  
体圧分布モニターで圧を示すことで見えない危険を察知し、適切な処置をするための見守り機能です。

### ●ボタン操作(マニュアル操作)不要



リモコンの全自動スイッチを押すだけでマットレスが自動運転で対応します。  
・さまざまな身体状態に対応  
・身体状態が悪化または回復に変化した場合も対応

### ●臥床時の圧対策

マットレスが身体状態の変化に対応し自動で最適な圧対策を行います。

臥床時(スタート)

すべての対象者

静止 - 体圧調整

▲▼30分間体動がなかったら



体動が少ない人

除圧 - 圧切替

▲▼30分間体動がなかったら

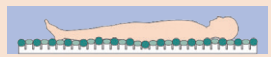

体動がない人(全介助)

除圧 - 体位変換

除圧のための低角度の体位変換



厚さ  
17cm

### スコープ ライト

MSCPL91(幅91cmレギュラー)

モルテン

全自動運転、高性能エアマットレス。圧の可視化機能がないモデルです。

91cm幅  
レギュラー

除湿機 体位変換

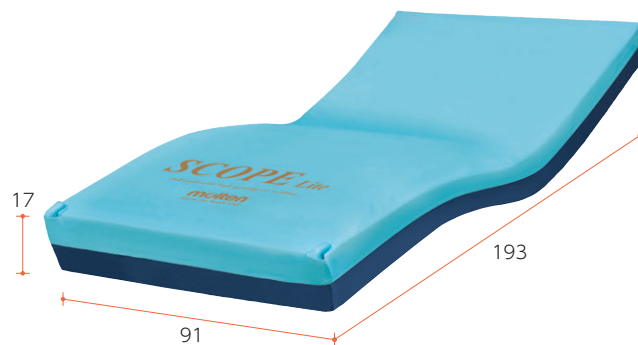

(単位 cm)



リモコン

### ●ベッド背上げ時の底着き対策・背抜き

センサーが背上げ角度を判定し自動で臀部の底着きを対策します。自動で「背抜き」を行い、圧による苦しさを緩和します。

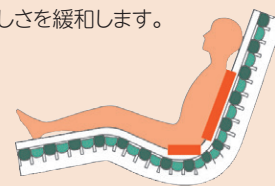

※ベッド背上げ時には体位変換は自動的に止まります。

月額レンタル料

988 円

TAISコード/00054-000652

# 体位変換器

介護給付 171006

予防給付 671006

厚さ  
13.5cm

## ラグーナ

CR-703(幅90cmレギュラー) CR-707(幅90cmショート) CR-700(幅84cmレギュラー) CR-705(幅84cmショート)

ケープ

小さな体位変換で療養者の快眠を守り  
介護者の負担も軽減します。



(単位 cm)

### スモールチェンジ機能

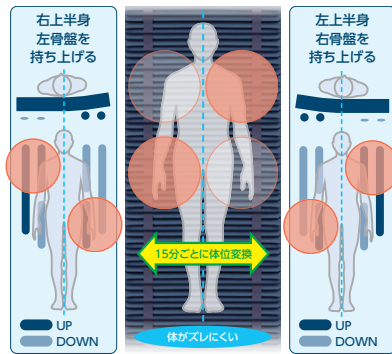

骨盤を中心に対角線上の小さな体位変換を15分毎に自動で繰り返します。身体のずれが小さく、違和感のない安心な環境を提供します。

90cm幅  
ショート  
レギュラー

84cm幅  
ショート  
レギュラー

体位  
変換

月額レンタル料

900 円

TAISコード/ (CR-703) 00206-000103 (CR-707) 00206-000105  
(CR-700) 00206-000102 (CR-705) 00206-000104

厚さ  
10cm

## セロリ Aタイプ(まくら型)

MTYA

モルテン



上半身の体位変換や  
安楽な姿勢の確保に  
利用します。

持ち手を引っ張るだけの  
簡単タイプ。

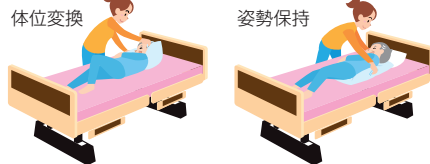

月額レンタル料

120 円

※地域によっては、介護保険の対象にならない場合があります。

(単位 cm)

TAISコード/00054-000112

厚さ  
8cm

## セロリ Bタイプ(スネーク型)

MTYB

モルテン



下半身の体位変換や  
安楽な姿勢の確保に  
利用します。

中身は清潔でむれにくい  
クッションビーズです。

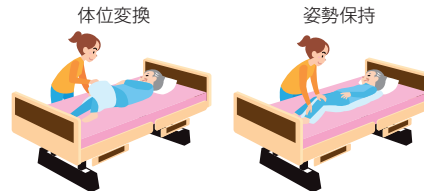

月額レンタル料

180 円

※地域によっては、介護保険の対象にならない場合があります。

(単位 cm)

TAISコード/00054-000113

重さ  
100g

## スマイルシート(M)

CS-SM-M

タイカ

簡単で使いやすい  
スライディングシート。  
2つ折りにして使用します。

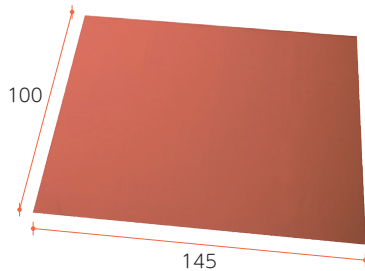

月額レンタル料

90 円

(単位 cm)

TAISコード/00563-000051

直径  
20cm

## スネーククッション

SN

ケープ

全身をサポート可能な  
長尺タイプの体位変換  
クッションです。

中身はへたりにくい  
特殊な発泡チップです。



月額レンタル料

280 円

※地域によっては、介護保険の対象にならない場合があります。

(単位 cm)

TAISコード/00245-000102

特殊寝台・  
特殊寝台付属品

床ずれ防止用具・  
体位変換器

車いす

車いす付属品

スロープ

歩行器具

手すり

移動用リフト・  
徘徊感知機器

カタログ商品  
TAISコード一覽

特殊寝台付属品  
体位変換器

床ずれ防止用具  
体位変換器

車いす

車いす付属品

スロープ

歩行器杖

手すり

移動用リフト  
徘徊感知機器

カタログ商品  
TAISコード一覧

## 厚さ 13cm サポティ Aタイプ 中

KG1503

イノアックリビング

体位変換のしやすい  
ソフトな感触と  
高い安定性を両立。

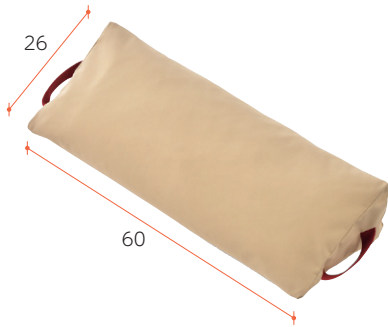

110

月額レンタル料

96 円

(単位 cm)

TAISコード/00357-000135

## 厚さ 19cm サポティ Uタイプ 中

KG1499

イノアックリビング

大腿部に乗せて  
車いすでの使用も  
できます。

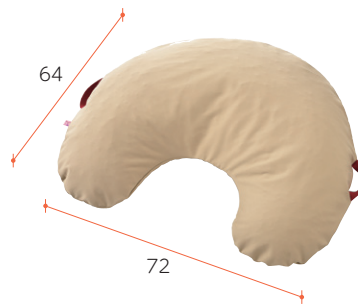

111

月額レンタル料

250 円

(単位 cm)

TAISコード/00357-000131



## 厚さ 15cm サポティ Vタイプ

KG1500

イノアックリビング

カバーは撥水機能  
付きで、汚れを  
防ぐことができます。

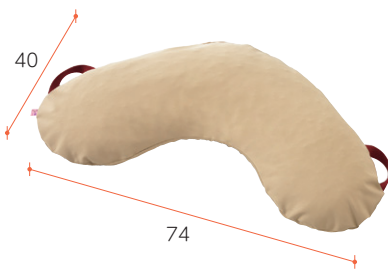

112

月額レンタル料

150 円

(単位 cm)

TAISコード/00357-000132

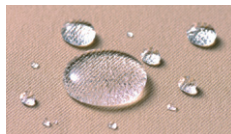

## 厚さ 10cm サポティ Wタイプ

KG1501

イノアックリビング

身体にフィットし  
姿勢をキープする為に  
中材はサイズが異なる  
ウレタンを使用。



113

月額レンタル料

170 円

(単位 cm)

TAISコード/00357-000133

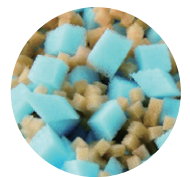

### POINT

- ▶ クッションに体重が乗るように、中材を動かしたりクッションを重ねるなどして調整します。
- ▶ クッションを身体で軽く押さえながら、優しく揺らすようになじませます。
- ▶ ポジショニング後は、クッションと身体の間を手を差し込んで圧抜きをします。

### 「サポティ」使用例

#### Uタイプ中 + Aタイプ中 + Wタイプ

軽度屈曲した背中になじむフィット感。安定した姿勢を維持。Wタイプを太腿の付け根まで敷き込み、大腿部や下腿部仙骨やかかたに集まる体重を分散させます。

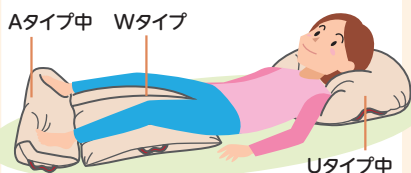

#### Uタイプ中 + Vタイプ

円背が強い方向けに重ね使いをして高さを調整します。

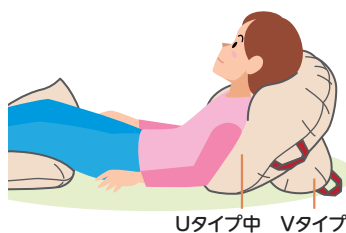

#### 全て使用

寝る姿勢で長時間過ごす方は、複数のタイプを使用してリラックスできる姿勢を作ります。身体とマットレスの隙間をAタイプで埋め体圧を分散させます。

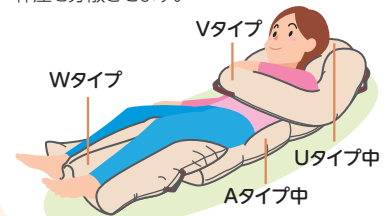

# 車いす選定の目安

## からだや目的に合った車いすを選びましょう。

車いすは乗る方の寸法に合っていることが第一の条件です。体格に合ったものを選ぶことで、移動や外出時の過ごしやすさが変わります。

### 各部の名称と便利な機能



特殊寝台・特殊寝台付属品

床ずれ防止用具・体位変換器

車いす

車いす付属品

スロープ

歩行器杖

手すり

移動用リフト・徘徊感知機器

カタログ商品  
T.A.I.S.コード一覽

### 採寸のチェックポイント

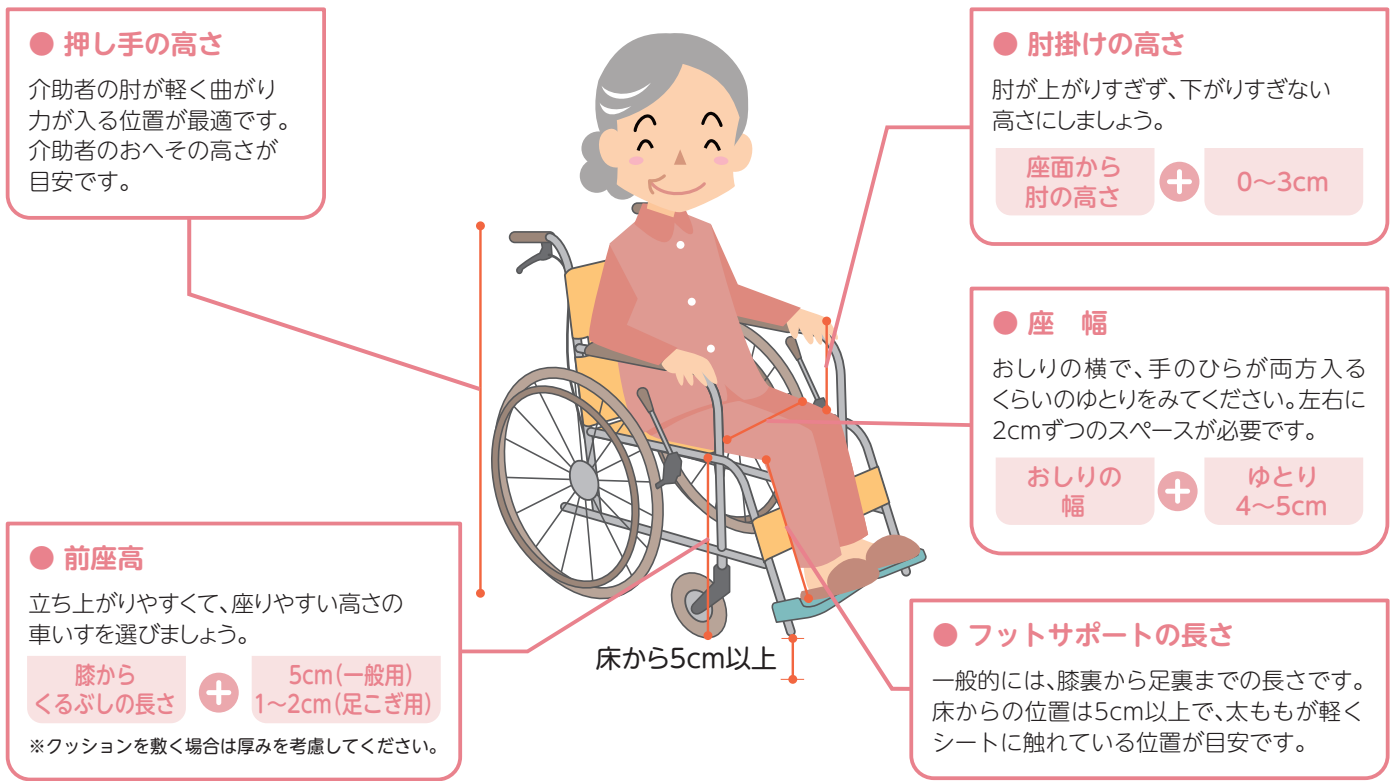

# 車いす早見表

特殊寝台付属品

床ずれ防止用具・体位変換器

車いす

車いす付属品

スロープ

歩行器杖

手すり

移動用リフト・徘徊感知機器

カタログ商品 TAIスコード一覽

標準

標準	標準					
	駐車ブレーキ左右連動					
	STAYER 自走	STAYER 介助	NEO-1 ワンストップブレーキ付 自走	NEO-2 ワンストップブレーキ付 介助	USG-1 自走	USG-2 介助
全幅 (cm)	60	56	63	60	63	60
座幅 (cm)	40	40	40	40	40	40
前座高 (cm)	43	43	43	43	43.5	46
重量 (kg)	13.2	12.1	13.3	12.5	12.1	10.7
耐荷重 (kg)	100	100	100	100	100	100

標準 (軽量)

標準 (軽量)	軽量		超軽量		超スリム・軽量			
	持ち運ぶ機会が多い方		長時間車いすで過ごす方					
	CRT-SG-1 自走	CRT-SG-2 介助	ふわりす (40・42) 自走	ふわりす (40・42) 介助	シン・ウルトラ1 自走	シン・ウルトラ1 介助	ウルトラ1 自走	ウルトラ1 介助
全幅 (cm)	55	49	59.5・61.5	55・57	55	49.5	56	54
座幅 (cm)	40*	40*	40・42	40・42	40	40	40	40
前座高 (cm)	43.5	43.5	43	43	42	42	42	42
重量 (kg)	10.6	10.1	10.6	9.6	13.2	12.2	12.4	11
耐荷重 (kg)	100	100	100	100	100	100	100	100

標準 (軽量)

標準 (軽量)	超スリム・軽量		6輪	室内用		コンパクト	
	長時間車いすで過ごす方			スイングアウト	肘はね上げ・スイングアウト	屋外でも使用できます	
	ネクストコア 自走	ネクストコア 介助		スキット5 自走	スキット6 介助	SKR-5 自走	SKR-6 介助
全幅 (cm)	55	54		55	48	58	56
座幅 (cm)	40	40		40*	40*	42*	42*
前座高 (cm)	43	43		40	37.5	43.5	43.5
重量 (kg)	12.4	11.4		15.2	14.7	16.1	15.2
耐荷重 (kg)	100	100		100	100	100	100

リクライニング

リクライニング	ティルト・リクライニング						フルリクライニング
	前ずれしやすい方	狭い場所でも有効	ティルトとリクライニングが連動	小柄な方	ティルトとリクライニングが独立		寝た状態での移乗が必要な方
	スキット7 介助	SKR-8 介助	くるーん 介助	マイチルト・ミニ3D 介助	マイチルト・コンパクト3D 介助	マイチルト・コンパクトII 介助	RJ-100 介助
全幅 (cm)	48	50	56.5	53	53	53	55.5
座幅 (cm)	40*	40*	42	40	40	40	41
前座高 (cm)	43.5	46	40	41	43・45	43・45	52.5
重量 (kg)	19	24.2	21.5	26.5	26.9	27.3	30
耐荷重 (kg)	100	100	100	100	100	100	100

多機能	標準多機能				長時間車いすで過ごす方		低床多機能	
	NEO-1αW	NEO-2αW	BAL-R3	BAL-R4	ウェイビットプラス	ウェイビットプラス	KA822-(40・42)B	KA816-(40・42)B
	自走 30ページ	介助 30ページ	自走 32ページ NEW	介助 32ページ NEW	自走 33ページ	介助 33ページ	自走 34ページ	介助 34ページ
全幅 (cm)	58	53	60	54.5	58.5	53.5	60・62	57・59
座幅 (cm)	40*	40*	40	40	40	40	40・42	40・42
前座高 (cm)	43	43	43.5	46	44.5	44.5	40.5・43・45.5	38・40.5・43
重量 (kg)	13.4	12.8	13.9	12.3	14.2	12.8	16.1	14.5
耐荷重 (kg)	100	100	100	100	100	100	100	100

多機能	軽量・多機能		超軽量・多機能		スリム・多機能		自動ブレーキ付
	CRT-SG-3	CRT-SG-4	ふわりすプラス	ふわりすプラス	ネクストコア アジャスト	ネクストコア アジャスト	CRT-3LoB
	自走 32ページ	介助 32ページ	自走 30ページ	介助 30ページ	自走 33ページ	介助 33ページ	自走 35ページ
全幅 (cm)	55	49	59.5	55	56	55	55
座幅 (cm)	40*	40*	40	40	40	40	40*
前座高 (cm)	43.5	43.5	43	43	41・43・45	41・43・45	37.5
重量 (kg)	11.7	11.3	11.9	10.6	15.2	14.2	13.4
耐荷重 (kg)	100	100	100	100	100	100	100

多機能	超スリム・多機能				モジュール		ビッグサイズ
	長時間車いすで過ごす方		主に室内で使用します		工具なしで座幅変更できます		大柄な方
	シン・ウルトラ2	シン・ウルトラ2	スキット4	スキット2	ウルトラ7	ウルトラ7	KJP-4
全幅 (cm)	55	49.5	55	48	57・59・61	54・56・58	68
座幅 (cm)	40*	40*	40*	40*	40・42・44	40・42・44	45
前座高 (cm)	42	42	43.5	43.5	40・42・44	40・42・44	47・49.5
重量 (kg)	14.2	13	13.7	12.7	15.2	13.7	20.2
耐荷重 (kg)	100	100	100	100	100	100	130

電動	電動アシスト	電動車いす			電動カート		
	実用登坂角度14°	スティックで操作します			ハンドルで操作します		
	ミライト・ウイング NEW 38ページ	JWアクティブ PLUS+ Pタイプ 38ページ	SKT_JUX Plus 38ページ	WHILL Model CK/CK2 39ページ	セニアカー ET4D8/ET4D9/ET4DA 40ページ	セニアカー ET4DB NEW 40ページ	マイアスマート BT4/BT4B/BT7Y 39ページ
全幅 (cm)	50	63	54.5	55 (CK) 55.4 (CK2)	65	65	55 (BT4) 56 (BT4B/BT7Y)
座幅 (cm)	40*	39	40*	40	42	42	42.5
前座高 (cm)	43.5	44	46	33.7~41.7 (CK) 31.3~39.3 (CK2)	41	41	42
重量 (kg)	17.7	31.6	29.4	52	100	100	89 (BT4/BT4B) 90 (BT7Y)
耐荷重 (kg)	100	100	100	115	100	100	75

\*：座幅はアームパイプの内々の幅です。  
※前座高は専用クッションを除いた高さです。

特殊寝台付属品

床ずれ防止用具・体位変換器

車いす

車いす付属品

スロープ

歩行器杖

手すり

移動用リフト・徘徊感知機器

カタログ商品  
T.A.I.S.コード一覧

# 車いす (標準・軽量・多機能)

特殊寝台付属品  
体位変換器

床ずれ防止用具・  
車いす

車いす

車いす付属品

スロープ

歩行器杖

手すり

移動用リフト・  
徘徊感知機器

カタログ商品  
TAISコード一覽

標準車いす カワムラサイクル  
自走用 **STAYER SY22-40SB**



重量 13.2kg  
ノーパンク

標準的な  
自走用車いす。  
高いアルコール耐性で  
お手入れしやすいシート。

月額レンタル料  
248 円

(単位 cm) 114  
キャスト6インチ/大車輪22インチ TAISコード/00160-000326

標準車いす カワムラサイクル  
介助用 **STAYER SY16-40SB**



重量 12.1kg  
ノーパンク

標準的な  
介助用車いす。  
介助者にやさしい高め  
設定のハンドル高。

月額レンタル料  
260 円

(単位 cm) 115  
キャスト6インチ/大車輪16インチ TAISコード/00160-000329

標準車いす 日進医療器  
自走用 **NEO-1 ワンストップブレーキ付**



重量 13.3kg  
ノーパンク

ワンストップ  
ブレーキを搭載した  
自走用車いす。  
延長ブレーキを左右に  
標準装備しています。

月額レンタル料  
280 円

(単位 cm) 116  
キャスト6インチ/大車輪22インチ TAISコード/00175-000354

標準車いす 日進医療器  
介助用 **NEO-2 ワンストップブレーキ付**



重量 12.5kg  
ノーパンク

ワンストップ  
ブレーキを搭載した  
介助用車いす。  
力の弱い方も楽に駐車  
ブレーキをかけることが  
できます。

月額レンタル料  
280 円

(単位 cm) 117  
キャスト6インチ/大車輪16インチ TAISコード/00175-000368

標準車いす ミキ  
自走用 **USG-1**



重量 12.1kg  
ノーパンク

標準的な  
自走用車いす。

月額レンタル料  
250 円

(単位 cm) 118  
キャスト6インチ/大車輪22インチ TAISコード/00122-000577

標準車いす ミキ  
介助用 **USG-2**



重量 10.7kg  
ノーパンク

標準的な  
介助用車いす。

月額レンタル料  
250 円

(単位 cm) 119  
キャスト6インチ/大車輪16インチ TAISコード/00122-000578

**自走用** 超軽量車いす **カワムラサイクル**  
**ふわりす KF22-(40・42)SB**



重量10.6kg  
 自走用の超軽量車。  
 座幅は2種類から選択。

軽量タイプ  
 座幅によりシートカラーが異なります。

シートカラー	
40cm アイスグリーン	42cm すみれパープル

月額レンタル料  
**500 円**

(単位 cm)  
 キャスター6インチ/大車輪22インチ

TAISコード/00160-000241

**介助用** 超軽量車いす **カワムラサイクル**  
**ふわりす KF16-(40・42)SB**



重量9.6kg  
 介助用の超軽量車。  
 座幅は2種類から選択。

軽量タイプ  
 座幅によりシートカラーが異なります。

シートカラー	
40cm あんずイエロー	42cm すみれパープル

月額レンタル料  
**500 円**

(単位 cm)  
 キャスター6インチ/大車輪16インチ

TAISコード/00160-000240

**自走用** 超軽量・多機能車いす **カワムラサイクル**  
**ふわりすプラス KFP22-40SB**



重量11.9kg  
 超軽量の多機能車。  
 認識しやすい色の操作部レバーです。

肘はね上げ スイングアウト 軽量タイプ

月額レンタル料  
**560 円**

(単位 cm)  
 キャスター6インチ/大車輪22インチ

TAISコード/00160-000249

**介助用** 超軽量・多機能車いす **カワムラサイクル**  
**ふわりすプラス KFP16-40SB**



重量10.6kg  
 超軽量の多機能車。  
 持ち運びの機会が多い方に。

肘はね上げ スイングアウト 軽量タイプ

月額レンタル料  
**560 円**

(単位 cm)  
 キャスター6インチ/大車輪16インチ

TAISコード/00160-000248

**自走用** 多機能車いす **日進医療器**  
**NEO-1αW**



重量13.4kg  
 高強度なアルミ製フレームの自走用多機能車いす。  
 重量13.4kgと比較的軽量です。

肘はね上げ スイングアウト

月額レンタル料  
**360 円**

(単位 cm)  
 キャスター6インチ/大車輪22インチ  
 \*座幅はアームパイプの内々の幅です。

TAISコード/00175-000399

**介助用** 多機能車いす **日進医療器**  
**NEO-2αW**



重量12.8kg  
 高強度なアルミ製フレームの介助用多機能車いす。  
 クッション性に優れたキャスト輪を使用。

肘はね上げ スイングアウト

月額レンタル料  
**360 円**

(単位 cm)  
 キャスター6インチ/大車輪16インチ  
 \*座幅はアームパイプの内々の幅です。

TAISコード/00175-000400

\*前座高は専用クッションを除いた高さです。

特殊寝台・特殊寝台付属品  
 床ずれ防止用具・体位変換器  
 車いす  
 車いす付属品  
 スロープ  
 歩行器杖  
 手すり  
 移動用リフト・徘徊感知機器  
 カタログ商品  
 TAISコード一覧

# 車いす (軽量・多機能)

特殊寝台付属品

床ずれ防止用具・体位変換器

車いす

車いす付属品

スロープ

歩行器杖

手すり

移動用リフト・徘徊感知機器

カタログ商品  
TAISコード一覧

## 超スリム・軽量車いす シン・ウルトラ1 NA-SU1

日進医療器

重量 13.2kg  
ノーパンク

進化した3Dバックサポートでさらに座り心地がアップ。そのまま座るだけで理想的な姿勢に。

軽量タイプ 背張調整

92 40(座幅) 24.5 42 126  
99 55

月額レンタル料 500 円

TAISコード/00175-000424

(単位 cm)  
キャスター6インチ/大車輪22インチ

## 超スリム・軽量車いす シン・ウルトラ1 NAH-SU1

日進医療器

重量 12.2kg  
ノーパンク

通気性と体圧分散に優れたクッションで長期間快適に。

軽量タイプ 背張調整

92 40(座幅) 24.5 42 127  
99 49.5

月額レンタル料 480 円

TAISコード/00175-000425

(単位 cm)  
キャスター6インチ/大車輪14インチ

## 超スリム・多機能車いす シン・ウルトラ2 NA-SU2W

日進医療器

重量 14.2kg  
ノーパンク

アームサポート高やフットサポートの角度調整が可能です。

肘はね上げ 肘高さ調整 背張調整  
スイングアウト

92 40(座幅)\* 24.5~30.5 42 128  
98 55

月額レンタル料 500 円

TAISコード/00175-000426

(単位 cm)  
キャスター6インチ/大車輪22インチ  
\*:座幅はアームパイプの内々の幅です。

## 超スリム・多機能車いす シン・ウルトラ2 NAH-SU2W

日進医療器

重量 13kg  
ノーパンク

全幅はすっきりとコンパクト。屋内での移動にも適しています。

肘はね上げ 肘高さ調整 背張調整  
スイングアウト

92 40(座幅)\* 24.5~30.5 42 129  
98 49.5

月額レンタル料 600 円

TAISコード/00175-000427

(単位 cm)  
キャスター6インチ/大車輪14インチ  
\*:座幅はアームパイプの内々の幅です。

### シン・ウルトラシリーズ

#### ●座りを安定して支える新機構



座りの姿勢を理想的に保つ形状です。使用中のフレームのブレを軽減させ安定性が向上しました。

#### ●使いやすい機能が充実



駐車ブレーキレバーを+7cmまで延長できます。



フットサポートの高さは工具なしで無段階調整ができます。



#### ●背シートと座クッションのインナー素材は通気性に優れ、体圧を分散し、長期間快適に使用できます。



様々な姿勢に対応できるようにフットサポートの角度調整ができます。

※多機能タイプのみ

**多機能車いす** ミキ  
**BAL-R3**  
 自走行

**NEW**

重量 13.9kg  
ノーパンク

シンプルな操作で  
使いやすい自走行  
多機能車。

肘はね上げ スイングアウト

月額レンタル料 380 円

TAISコード/00122-000680

(単位 cm)  
 キャスター6インチ/大車輪22インチ

**多機能車いす** ミキ  
**BAL-R4**  
 介助用

**NEW**

重量 12.3kg  
ノーパンク

シンプルな操作で  
使いやすい介助用  
多機能車。

肘はね上げ スイングアウト

月額レンタル料 380 円

TAISコード/00122-000681

(単位 cm)  
 キャスター6インチ/大車輪16インチ

**軽量車いす** ミキ  
**CRT-SG-1**  
 自走行

重量 10.6kg  
ノーパンク

カルッタシリーズの  
上級機種。  
軽さはそのまま  
より扱いやすく。

軽量タイプ

月額レンタル料 450 円

TAISコード/00122-000665

(単位 cm)  
 キャスター6インチ/大車輪22インチ  
 \*:座幅はアームパイプの内々の幅です。

**軽量車いす** ミキ  
**CRT-SG-2**  
 介助用

重量 10.1kg  
ノーパンク

軽くて使い勝手の  
良い車いす。  
全幅49cmと  
コンパクト。

軽量タイプ

月額レンタル料 420 円

TAISコード/00122-000666

(単位 cm)  
 キャスター6インチ/大車輪14インチ  
 \*:座幅はアームパイプの内々の幅です。

**軽量・多機能車いす** ミキ  
**CRT-SG-3**  
 自走行

重量 11.7kg  
ノーパンク

工具を使用せずに  
取り外し可能な  
ワンタッチキャスター。

肘はね上げ スイングアウト 軽量タイプ

月額レンタル料 550 円

TAISコード/00122-000667

(単位 cm)  
 キャスター6インチ/大車輪22インチ  
 \*:座幅はアームパイプの内々の幅です。

**軽量・多機能車いす** ミキ  
**CRT-SG-4**  
 介助用

重量 11.3kg  
ノーパンク

フィットサポート長を  
工具無しで調整可能な  
ワンプッシュ式ステップ。

肘はね上げ スイングアウト 軽量タイプ

月額レンタル料 550 円

TAISコード/00122-000668

(単位 cm)  
 キャスター6インチ/大車輪14インチ  
 \*:座幅はアームパイプの内々の幅です。

※前座高は専用クッションを除いた高さです。

特殊寝台・  
特殊寝台付属品  
床ずれ防止用具・  
体位変換器  
車いす  
車いす付属品  
スロープ  
歩行器杖  
手すり  
移動用リフト・  
徘徊感知機器  
カタログ商品  
TAISコード一覽

# 車いす (軽量・多機能)

特殊寝台付属品

床ずれ防止用具・体位変換器

車いす

車いす付属品

スロープ

歩行器杖

手すり

移動用リフト・徘徊感知機器

カタログ商品  
TAISコード一覧

## 自走用 超スリム・軽量車いす **ネクストコア NEXT-11B HB** 松永製作所



重量 12.4kg  
ノーパンク

スリムで軽量の自走用車いす。左右それぞれの背張り調整で姿勢を整えます。

軽量タイプ 背張り調整

月額レンタル料 440 円

TAISコード/00066-000358

(単位 cm) キャスター6インチ/大車輪22インチ

## 介助用 超スリム・軽量車いす **ネクストコア NEXT-21B HB** 松永製作所



重量 11.4kg  
ノーパンク

スリムで軽量の介助用車いす。工具を使わずにフットレストの高さを調節できます。

軽量タイプ 背張り調整

月額レンタル料 440 円

TAISコード/00066-000359

(単位 cm) キャスター6インチ/大車輪16インチ

## 自走用 超スリム・多機能車いす **ネクストコア アジャスト NEXT-51B HB** 松永製作所



重量 15.2kg  
ノーパンク

座り心地の良いスリムな多機能車。前座高は3種類から選択できます。

肘はね上げ 肘高さ調整 座高調整 背張り調整 スイングアウト

月額レンタル料 570 円

TAISコード/00066-000362

(単位 cm) キャスター6インチ/大車輪22インチ

## 介助用 超スリム・多機能車いす **ネクストコア アジャスト NEXT-61B HB** 松永製作所



重量 14.2kg  
ノーパンク

座り心地の良いスリムな多機能車。通気性の良いメッシュ地シートです。

肘はね上げ 肘高さ調整 座高調整 背張り調整 スイングアウト

月額レンタル料 560 円

TAISコード/00066-000363

(単位 cm) キャスター6インチ/大車輪16インチ

## 自走用 多機能車いす **ウェイビットプラス WAP22-40S** カワムラサイクル



重量 14.2kg  
ノーパンク

乗り心地、操作性の良い多機能車。曲線フレームが身体のラインにフィットします。

肘はね上げ スイングアウト

月額レンタル料 500 円

TAISコード/00160-000242

(単位 cm) キャスター6インチ/大車輪22インチ

## 介助用 多機能車いす **ウェイビットプラス WAP16-40S** カワムラサイクル



重量 12.8kg  
ノーパンク

乗り心地、操作性の良い多機能車。手全体で容易に握れる操作レバーです。

肘はね上げ スイングアウト

月額レンタル料 500 円

TAISコード/00160-000243

(単位 cm) キャスター6インチ/大車輪16インチ

自走行

超スリム・軽量車いす  
**ウルトラ1 NA-U1**

日進医療器



重量 12.4kg  
ノーパンク

軽量、コンパクトで  
快適な乗り心地の  
車いすです。  
調整なしで快適姿勢を  
サポートします。

軽量  
タイプ 背張  
調整

月額レンタル料  
450 円

TAISコード/00175-000356

介助用

超スリム・軽量車いす  
**ウルトラ1 NAH-U1**

日進医療器



重量 11kg  
ノーパンク

エアタイヤのような  
乗り心地のエアリー  
仕様です。

軽量  
タイプ 背張  
調整

月額レンタル料  
400 円

TAISコード/00175-000357

自走行

モジュール車いす  
**ウルトラ7 NA-U7**

日進医療器



重量 15.2kg  
ノーパンク

座幅調整可能な  
自走行車いす。  
工具を使わずシート幅を  
調整できます。

肘  
はね上げ 肘高さ  
調整 座幅  
調整  
座高  
調整 背張  
調整 スイング  
アウト

月額レンタル料  
680 円

TAISコード/00175-000361

介助用

モジュール車いす  
**ウルトラ7 NAH-U7**

日進医療器



重量 13.7kg  
ノーパンク

座幅調整可能な  
介助用車いす。  
40・42・44cmの3段階に  
シート幅を調整できます。

肘  
はね上げ 肘高さ  
調整 座幅  
調整  
座高  
調整 背張  
調整 スイング  
アウト

月額レンタル料  
680 円

TAISコード/00175-000362

自走行

低床・多機能車いす  
**KA822-(40・42)B**

カワムラサイクル



重量 16.1kg  
ノーパンク

低床の多機能車。  
前座高40.5cm。  
前座高は中床と高床  
にも調整できます。

肘  
はね上げ 座高  
調整 背張  
調整  
スイング  
アウト

月額レンタル料  
520 円

TAISコード/00160-000084

介助用

低床・多機能車いす  
**KA816-(40・42)B**

カワムラサイクル



重量 14.5kg  
ノーパンク

低床の多機能車。  
前座高40.5cm。  
前座高は超低床と中床  
にも調整できます。

肘  
はね上げ 座高  
調整 背張  
調整  
スイング  
アウト

月額レンタル料  
490 円

TAISコード/00160-000088

※前座高は専用クッションを除いた高さです。

特殊寝台・  
特殊寝台付属品

床ずれ防止用具・  
体位変換器

車いす

車いす付属品

スロープ

歩行器杖

手すり

移動用リフト・  
徘徊感知機器

カタログ商品  
TAISコード一覽

# 車いす (多機能・6輪・ティルト・リクライニング)

特殊寝台付属品

床ずれ防止用具・体位変換器

車いす

車いす付属品

スロープ

歩行器杖

手すり

移動用リフト・徘徊感知機器

カタログ商品  
TAISコード一覧

## 自走用 自動ブレーキ付・軽量・多機能車いす CRT-3LoB ミキ



重量 13.4kg  
エア

カルッタシリーズの自動ブレーキ付。ブレーキの掛け忘れによる転倒を防ぎます。

- 肘はね上げ
- スイングアウト
- 軽量タイプ

月額レンタル料 **640 円**

(単位 cm)  
キャスト5インチ/大車輪20インチ  
\*:座幅はアームパイプの内々の幅です。

TAISコード/00122-000612

## 自走用 ビッグサイズ車いす KJP-4 ミキ



重量 20.2kg  
ノーパンク

体の大きい方や体重の重い方に。座幅は快適45cm。耐荷重は130kg。

- 肘はね上げ
- 肘高さ調整
- 座高調整
- 背張調整
- スイングアウト
- ハンドル高調整

(単位 cm)  
キャスト8インチ/大車輪24インチ

TAISコード/00122-000345

## 自走用 超スリム・多機能車いす スキット4 SKT-4 ミキ



重量 13.7kg  
エア

全幅は55cm。超スリムな自走用。外出も可能な室内向き車いす。

- 肘はね上げ
- 背張調整
- スイングアウト

月額レンタル料 **550 円**

(単位 cm)  
キャスト6インチ/大車輪22インチ  
\*:座幅はアームパイプの内々の幅です。

TAISコード/00122-000411

## 介助用 超スリム・多機能車いす スキット2 SKT-2 ミキ



重量 12.7kg  
エア

全幅は48cm。超スリムな介助用。外出も可能な室内向き車いす。

- 肘はね上げ
- 背張調整
- スイングアウト

(単位 cm)  
キャスト6インチ/大車輪14インチ  
\*:座幅はアームパイプの内々の幅です。

TAISコード/00122-000320

## 自走用 室内用6輪車いす スキット5 SKT-5 ミキ



重量 15.2kg  
ノーパンク

自走用のスリムな6輪車です。室内の狭い所も簡単に移動できます。

- 背張調整
- スイングアウト

月額レンタル料 **650 円**

(単位 cm)  
キャスト4インチ/大車輪20インチ  
\*:座幅はアームパイプの内々の幅です。

TAISコード/00122-000444

## 介助用 室内用6輪車いす スキット6 SKT-6 ミキ



重量 14.7kg  
ノーパンク

全幅わずか48cm。スリムな6輪車です。足こぎしやすい前座高37.5cm。

- 肘はね上げ
- 背張調整
- スイングアウト

(単位 cm)  
キャスト4インチ/大車輪14インチ  
\*:座幅はアームパイプの内々の幅です。

TAISコード/00122-000375

自走用 **コンパクト6輪車いす SKR-5** ミキ

**NEW**

重量 16.1kg  
ノーバンク

6輪車いすの弱点を克服。スロープ・段差も走行可能。室内だけでなく屋外でも利用可能。

背張調整 スイングアウト

月額レンタル料 700 円

TAISコード/00122-000692

(単位 cm)  
キャスター(前)5インチ(後)4インチ/大車輪22インチ  
\*:座幅はアームパイプの内々の幅です。

介助用 **コンパクト6輪車いす SKR-6** ミキ

**NEW**

重量 15.2kg  
ノーバンク

小さい回転半径で室内の狭い所も簡単に移動できます。スライド延長ブレーキを標準装備しています。

肘はね上げ 背張調整 スイングアウト

月額レンタル料 600 円

TAISコード/00122-000693

(単位 cm)  
キャスター(前)5インチ(後)4インチ/大車輪14インチ  
\*:座幅はアームパイプの内々の幅です。

介助用 **ティルト・リクライニング車いす SKR-8** ミキ

**NEW**

重量 24.2kg  
ノーバンク

新機構6輪のリクライニング車いす。狭い場所でもスムーズな小回りと安定した乗り心地です。

肘はね上げ 肘高さ調整 ティルトリクライニング 背張調整 スイングアウト

月額レンタル料 890 円

TAISコード/00122-000687

(単位 cm)  
キャスター(前)6インチ(後)4インチ/大車輪14インチ  
\*1:座幅はアームパイプの内々の幅です。  
\*2:全高はヘッドサポートを含めた寸法です。

**SKRシリーズ**

- 小さい回転半径
  - SKR-5:58cm
  - SKR-6:55cm
  - SKR-8:58cm
- コーナー幅
  - SKR-5:69cm
  - SKR-6:65cm
  - SKR-8:65cm
- キャスタアップ角度
  - 17°(SKR-5/6)
  - 18°(SKR-8)
- トレーリングアーム式サスペンション
  - 常に接地

室内の狭い場所でも簡単に移動できます。狭い廊下の角でも簡単に切り返すことができます。

従来機よりもキャスタアップ角度が高く急勾配のスロープでもしっかりと上ることができます。

地面の凹凸やスロープ、段差の進入時にタイヤが空回りしません。

介助用 **ティルト車いす スキット7 SKT-7** ミキ

重量 19kg  
エア

座面角度の調整で前ずれや姿勢の崩れを防ぎます。全幅わずか48cm。使用場所を選びません。

肘はね上げ ティルト 背張調整 スイングアウト

月額レンタル料 750 円

TAISコード/00122-000433

(単位 cm)  
キャスター6インチ/大車輪14インチ  
\*:座幅はアームパイプの内々の幅です。

介助用 **フルリクライニング車いす RJ-100** いろいろ

重量 30kg  
エア

体圧分散を追求したフルリクライニング車いす。寝たままでも移乗ができます。

肘昇降式 肘高さ調整 フルリクライニング

月額レンタル料 1000 円

TAISコード/00084-000090

(単位 cm)  
キャスター6インチ/大車輪16インチ

※前座高は専用クッションを除いた高さです。

特殊寝台・特殊寝台付属品  
床ずれ防止用具・体位変換器  
車いす  
車いす付属品  
スロープ  
歩行器杖  
手すり  
移動用リフト・徘徊感知機器  
カタログ商品  
TAISコード一覧

# 車いす(ティルト・リクライニング・電動)

特殊寝台付属品

床ずれ防止用具・体位変換器

車いす

車いす付属品

スロープ

歩行器械

手すり

移動用リフト・徘徊感知機器

カタログ商品  
TAISコード一覧

松永製作所

## 介助用 ティルト・リクライニング車いす マイチルト-コンパクトII MH-CR2-SE

**NEW**

40(座幅)

重量 27.3kg  
ノーパンク

118.5  
116.5

0・14~30

45  
43

93 53

(単位 cm)

キャスター5インチ/大車輪12インチ

●**リラククス(休息姿勢)ポジション**  
座面を傾けることで重心を後方に移し、背もたれを傾けることでリラククスした姿勢を取ることが可能です。



ティルト角度 0~30°



リクライニング角度 90~125°

●**自立支援(活動姿勢)ポジション**  
上部胸椎サポートパッドを採用。肩甲骨の上の方まで背中をしっかり支え、不安定な姿勢をサポートします。



パッドの位置を付け替えることで背の高い方もしっかり支えます。  
※身長155~175cmの方まで対応可能

「リラククスと自立支援」  
2つが共存した  
リクライニング車いす。  
S&Eユニットを装備しています。

- 肘昇降式
- 肘高さ調整
- ティルトリクライニング
- 背張調整
- スイングアウト
- エレベーターテイング

159

月額レンタル料

960 円

TAISコード/00066-000412

## 介助用 ティルト・リクライニング車いす マイチルト・ミニ3D MH-SR-SE

松永製作所

40(座幅)

重量 26.5kg  
ノーパンク

101

0・14~30

41

88 53

(単位 cm)

キャスター5インチ/大車輪12インチ

超ミニサイズの  
リクライニング車いす。  
80cm幅の廊下の角を  
曲がることができます。

- 肘昇降式
- 肘高さ調整
- ティルトリクライニング
- 背張調整
- スイングアウト
- エレベーターテイング

160

月額レンタル料

940 円

TAISコード/00066-000350

## マイチルトシリーズ

### ●スネークヘッドサポート



背の高い方から小柄な方まで、頭の位置を合わせられるよう、上下・前後・左右まで自由自在に設定可能です。  
※MH-CR2-SE/MH-SR-SEのみ対応

### ●3D立体スリングシート

背中全体を支えることで、臀部の圧が軽減されます。支えたい場所にピンポイントでベルトを張る、緩めたい場所だけを緩めることが可能です。

### ●スイングアウト&エレベーターテイングユニット標準装備

身体状況に応じてフットサポート、ふくらはぎパッドの位置や角度を調整することができます。エレベーターテイング付きで、膝関節の可動域に合わせて調整することができます。

## 介助用 ティルト・リクライニング車いす マイチルト・コンパクト3D MH-CR3D HB

松永製作所

40(座幅)

重量 26.9kg  
ノーパンク

110.5  
108.5

0・14~30

45  
43

99.5 53

(単位 cm)

キャスター6インチ/大車輪12インチ

ティルトとリクライニング  
が別々に操作できる  
高機能車いす。  
S&Eユニットを装備して  
います。

- 肘昇降式
- 肘高さ調整
- ティルトリクライニング
- 背張調整
- スイングアウト
- エレベーターテイング

161

月額レンタル料

900 円

TAISコード/(MH-CR3D HB)00066-000366  
車いす付属品:(S&Eユニット)00066-000297

## 介助用 ティルト・リクライニング車いす くろーん KPFK-12

カワムラサイクル

42(座幅)

重量 21.5kg  
ノーパンク

120  
93.5

19~29

40

98 56.5

(単位 cm)

キャスター6インチ/大車輪12インチ

コンパクトで取り回しの  
しやすいリクライニング  
車いす。

ビーズの枕が頭部に  
隙間なくフィットします。

- 肘はね上げ
- 肘高さ調整
- ティルトリクライニング
- 背張調整
- エレベーターテイング

162

月額レンタル料

900 円

TAISコード/00160-000250

電動アシスト

電動アシスト付車いす  
**ミライト・ウイング CRT-ES-4**

ミキ

NEW



重量 17.7kg  
エア

(単位 cm)  
キャスター6インチ/大車輪14インチ  
\*:座幅はアームパイプの内々の幅です。

快適装備を充実させたハイグレードモデルの電動アシスト付車いす。

●歩行速度に合わせた快適な走行が可能な「グリッププッシュ式」



グリップの押し引きの力加減で走行速度を調整できます。

●利用者に合わせて空気圧調整ができる「エアールクッション」

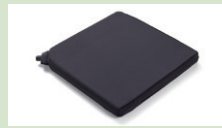

体圧が分散され、安定した座位姿勢で快適に過ごすことができます。

(前進)1.0~5.0km/h  
(後進)2.0km/hまで  
連続走行距離11.5km  
実用登坂角度14度  
充電時間5~6時間

※使用状況により、充電時間や走行距離は異なります。

- 肘はね上げ
- 肘高さ調整
- 背張調整
- スイングアウト

163

月額レンタル料

2000 円

TAISコード/00122-000685

特殊寝台・特殊寝台付属品

床ずれ防止用具・体位変換器

車いす

車いす付属品

スロープ

歩行器杖

手すり

移動用リフト・徘徊感知機器

カタログ商品  
TAISコード一覽

電動車いす

電動車いす  
**JWアクティブ PLUS+ Pタイプ**

ヤマハ発動機

専用オプション



重量 31.6kg  
ノーパンク

(単位 cm)  
キャスター7インチ/大車輪22インチ

車いすに乗ったまま生活圏が広がります。

(前進)1.7~4.5km/h  
(後進)0.9~2.3km/h  
連続走行距離15km  
実用登坂角度6度  
充電時間2.5~3時間

※使用状況により、充電時間や走行距離は異なります。

- 肘はね上げ
- 肘高さ調整
- スイングアウト

164

月額レンタル料

2600 円

TAISコード/00233-000104

介助操作部付仕様



165

月額レンタル料

3000 円

TAISコード/00233-000097

ステッキホルダー



168

月額レンタル料

100 円

TAISコード/00233-000056

電動車いす

電動車いす  
**SKT\_JUX Plus**

ミキ



重量 29.4kg  
エア<sup>2</sup>

(単位 cm)  
キャスター6インチ/大車輪16インチ  
\*1:座幅はアームパイプの内々の幅です。  
\*2:ノーパンクタイヤへ変更できます。

室内でもスムーズに移動できます。

(前進)1.6~4.6km/h  
(後進)0.9~2.3km/h  
連続走行距離16km  
実用登坂角度6度  
充電時間2.5~3時間

※使用状況により、充電時間や走行距離は異なります。

- 肘はね上げ
- 肘高さ調整
- 背張調整
- スイングアウト

166

月額レンタル料

2600 円

TAISコード/00122-000540

介助操作部付仕様



167

月額レンタル料

2600 円

TAISコード/00122-000539

多点杖ホルダー



169

月額レンタル料

180 円

TAISコード/00855-000021

電動車いすへ搭乗中の賠償保険、傷害保険に加入しています。

※前座高は専用クッションを除いた高さです。

# 車いす(電動)

特殊寝台付属品

床ずれ防止用具・体位変換器

車いす

車いす付属品

スロープ

歩行器杖

手すり

移動用リフト・徘徊感知機器

カタログ商品  
TAISコード一覧

電動  
車いす

## 電動車いす WHILL Model CK/CK2

WHILL



機能とデザインを兼ね備えた電動車いす。

重量 52kg  
ノーバンク  
肘はね上げ

月額レンタル料  
2600 円

TAISコード/(CK) 01520-000005  
(CK2) 01520-000028

(単位 cm)  
前輪10インチ/後輪10.4インチ  
\*:前座高はフットサポートからの高さです。

### 専用オプション

ステッキホルダー



月額レンタル料  
60 円

TAISコード/(CK用) 01520-000008  
(CK2用) 01520-000029

多点杖ホルダー



月額レンタル料  
180 円

TAISコード/00855-000021

直感的で誰でも使いやすく  
軽い力で操作可能です。



\*CK2用

足元には買い物に便利な容量  
20Lのバスケットを標準装備。  
\*最大積載量6kg



スーパーや病院など  
施設内でも小回りが利きます。



最小回転半径  
76cm

(前進)1.0~6.0km/h  
(後進)1.0~2.0km/h  
連続走行距離(CK) 16km  
(CK2) 18km

実用登坂角度10度  
充電時間5時間

\*使用状況により、充電時間や  
走行距離は異なります。

電動  
カート

## 電動カート マイピアスマート BT4/BT4B/BT7Y

アテックス

### 専用オプション

ステッキホルダー



月額レンタル料  
98 円

TAISコード/00228-000017

多点杖ホルダー\*



月額レンタル料  
180 円

TAISコード/00855-000021  
\*:警察への確認申請が必要です。

(BT7Y)

●ライムイエロー

コンパクトで使いやすい  
電動カート。



重量 90kg  
ノーバンク

月額レンタル料  
2000 円

TAISコード/(BT4) 00228-000020  
(BT4B) 00228-000025  
(BT7Y) 00228-000028

(BT4/BT4B)

●レッド

●グリーン



重量 89kg  
ノーバンク

(BT4) 107  
(BT4B) 108



(BT4) 109  
(BT4B) 119  
(BT4) 55  
(BT4B) 56

BT4/BT4Bはレッドとグリーンよりお選びいただけます。  
\*BT7Yはライムイエローのみ

(BT4/BT4B)

(前進)0.5~6.0km/h  
(後進)0.5~2.0km/h  
連続走行距離23km  
実用登坂角度10度  
充電時間8~11時間

(BT7Y)

(前進)0.5~6.0km/h  
(後進)0.5~2.0km/h  
連続走行距離24km  
実用登坂角度10度  
充電時間8~11時間

\*使用状況により、充電時間や走行距離は異なります。

電動  
カート

電動カート  
**セニアカー ET4D8/ET4D9/ET4DA**

スズキ

専用オプション



重量 100kg  
ノーバンク

シンプルで使いやすい  
電動カート。

(前進) 1.0~6.0km/h  
(後進) 1.0~2.0km/h  
連続走行距離31km  
実用登坂角度10度  
充電時間12時間

※使用状況により、充電時間や  
走行距離は異なります。

(ET4D8)  
108.5  
(ET4D9/ET4DA)  
114.5

月額レンタル料  
**2300 円**

TAISコード/(ET4D8)**00152-00025**  
(ET4D9)**00152-00026**  
(ET4DA)**00152-00028**

(単位 cm) ※写真はET4DA

ステッキホルダー



月額レンタル料  
**96 円**

TAISコード/**00152-00014**

多点杖ホルダー\*



月額レンタル料  
**180 円**

TAISコード/**00855-00021**

\*:警察への確認申請が必要です。

- 「傾斜お知らせ機能」や「音声案内」などの安心のための機能を採用
- 買い物に便利な**大型バスケット**  
※最大積載量5kg
- 被視認性を高めるため、前後に**LED点滅ランプ**を装備



各種表示灯

走行距離、傾斜注意、充電案内、  
バッテリー残量などを表示します。

電動  
カート

電動カート  
**セニアカー ET4DB**

スズキ

NEW



重量 100kg  
ノーバンク

障害物を検知し安全運転  
をサポートします。

(前進) 1.0~6.0km/h  
(後進) 1.0~2.0km/h  
連続走行距離31km  
実用登坂角度10度  
充電時間12時間

※使用状況により、充電時間や  
走行距離は異なります。

114.5

月額レンタル料  
**2300 円**

TAISコード/**00152-00033**

(単位 cm)

●音声案内

後進や右左折、充電状態を  
お知らせし、誤操作や異常  
などを警告します。



●前方の障害物を検知する**障害物センサー**



超音波により前方の  
障害物を検知することで  
障害物検知サポートが  
作動します。

作動  
イメージ

前方の障害物を検知すると、左右のウインカーが点滅し  
メーター表示やブザー音で運転者に警告、さらに障害物との  
距離が短くなった場合は自動で減速します。

①ブザー音で警告

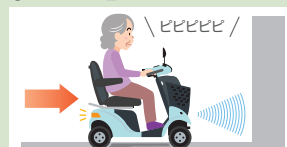

②自動で減速

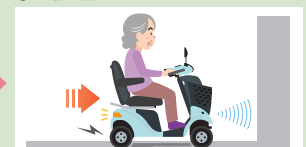

特殊寝台・  
特殊寝台付属品

床ずれ防止用具・  
体位変換器

車いす

車いす付属品

スロープ

歩行器杖

手すり

移動用リフト・  
徘徊感知機器

カタログ商品  
TAISコード一覧



# 車いすクッション選定の目安

からだに合った車いすクッション選びが使いやすさのポイントです。

※この選定はあくまで目安です。身体状況、使用状況などにより、個人差があります。実際に選定する場合は専門家にご相談ください。



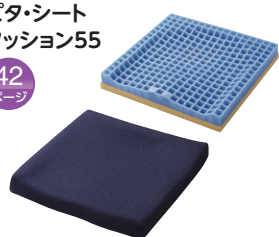
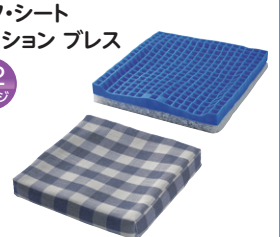



## 座位に問題がない場合 自分で姿勢を変えることができる

### 座面を安定させる・薄型

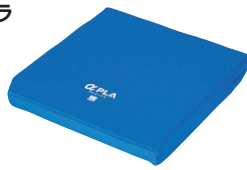
通気性抜群	座り心地がやわらかい	優れた通気性と除圧	低反発・体型にフィット
<b>ピタ・シート クッション35</b> 42ページ 	<b>ピタ・シート クッション55</b> 42ページ 	<b>ピタ・シート クッション プレス</b> 42ページ 	<b>アウルREHA レギュラー</b> 42ページ 

## 座位に問題がある場合 自分で姿勢を変えることができない

### 床ずれを防止する・骨盤を安定させる

<b>長時間座る方に</b> アルファプラ クッション 42ページ 	<b>前ずれ防止</b> シーボス 42ページ 	<b>体圧分散と座位姿勢の安定</b> アルファプラ クッション 43ページ 
<b>体圧分散効果が高い</b> デュオジェル クッション 42ページ 	<b>姿勢保持と体圧分散の両立</b> ストレータス 42ページ 	<b>足こぎ移動する方にも</b> タカノクッションMOLA フラットタイプ 43ページ 

## 座位がとれない場合 座ると姿勢がくずれてしまう

### 姿勢を保持する・シーティング

<b>3D形状でしっかりフィット</b> アウルREHA 3Dジャスト 43ページ 	<b>姿勢保持と体圧分散の両立</b> タカノクッションMOLA コンタータイプ 43ページ 	
<b>横倒れの改善</b> サイドサポート クッション フィット(L) 43ページ 	<b>斜め座りや横倒れの改善</b> FC-フィット(背) 43ページ 	<b>円背・やせている方</b> アウルサポート バッククッション 43ページ 

**ジェルタイプ** ジェルタイプ  
薄いものでも除圧効果が大きいです。

**ジェル+ウレタン** ジェル+ウレタン  
両方の特徴をバランス良く組み合わせています。

**ジェル+プレスエア** ジェル+プレスエア  
ジェルと衝撃緩衝材プレスエアの組み合わせです。

**ウレタン** ウレタン  
広い接地面積で座圧を分散させます。蒸れにくい。

**エア** エア  
圧力のコントロールができるものがあります。

**通気カバー** 通気カバー  
肌触りも良く、蒸れにくいカバーです。

**簡易防水カバー** 簡易防水カバー  
カバー裏面に簡易的な防水加工を施しています。

**防水カバー** 防水カバー  
水分を通しません。失禁の恐れがある方に。

特殊寝台付属品

床ずれ防止用具・体位変換器

車いす

車いす付属品

スロープ

歩行器杖

手すり

移動用リフト・徘徊感知機器

カタログ商品 TAISSコード一覧

# 車いす付属品(クッション)

介護給付 171002

予防給付 671002

## 座面安定 ピタ・シートクッション35 PT001 ファンディーナ

厚さ 3.5 cm 重量 1.1kg 厚さ3.5cmのジェルタイプ。

ジェルタイプ 通気カバー

月額レンタル料 180 120 円

TAISコード/00857-000005

## 座面安定 ピタ・シートクッション55 PT002 ファンディーナ

厚さ 5.5 cm 重量 1.2kg やわらかい座り心地のクッション。

ジェル+ウレタン 通気カバー

月額レンタル料 181 150 円

TAISコード/00857-000006

## 座面安定 ピタ・シートクッション ブレス PTB65 ファンディーナ

厚さ 6.5 cm 重量 1.4kg ジェルとブレスエアーを組み合わせたクッション。

ジェル+ブレスエアー 通気カバー

月額レンタル料 182 200 円

TAISコード/00857-000014

## 座面安定 アウルREHA レギュラー OWL21-BK1-4040 加地

厚さ 4 cm 重量 1.2kg やさしい座り心地の薄型クッション。

ジェルタイプ 簡易防水カバー

月額レンタル料 183 200 円

TAISコード/00540-000028

## 床ずれ防止 アルファプラクッション KC-WP4040 タイカ

厚さ 6 cm 重量 0.6kg 長時間車いすに座る方におすすめのクッション。

ジェル+ウレタン 防水カバー

月額レンタル料 184 200 円

TAISコード/00563-000017

## 床ずれ防止 シーポス MSPBL モルテン

厚さ 7 cm 重量 1.3kg 前ずれによる圧迫を軽減させたい方に。

ジェル+ウレタン 通気カバー

月額レンタル料 185 180 円

TAISコード/00054-000030

## 床ずれ防止 デュオジェルクッション CK-385 ケープ

厚さ 7.5 cm 重量 1.7kg 体圧分散効果の優れたクッション。

ジェルタイプ 防水カバー

月額レンタル料 186 180 円

TAISコード/00206-000048

## 床ずれ防止 ストレータス 56630 ユーキ・トレーディング

厚さ 7.5 cm 重量 0.65kg バルブを開くと自動的にクッションが膨らみます。

エア 通気カバー

月額レンタル料 187 236 円

TAISコード/00468-000002

特殊寝台付属品

床ずれ防止用具・体位変換器

車いす

車いす付属品

スロープ

歩行器杖

手すり

移動用リフト・徘徊感知機器

カタログ商品 TAISコード一覧

# 車いす付属品(クッション)

介護給付 171002

予防給付 671002

特殊寝台付属品

床ずれ防止用具

車いす

車いす付属品

スロープ

歩行器杖

手すり

移動用リフト・徘徊感知機器

カタログ商品  
TAISコード一覧

## 床ずれ防止 タカノクッションMOLA フラットタイプ TC-ML40F タカノ

厚さ 6.5 cm

重量 0.98kg

車いすと合わせやすく汎用性の高いクッション。

ウレタン 簡易防水カバー

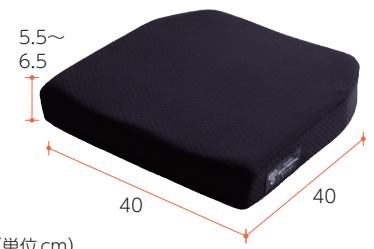

月額レンタル料 200 円

(単位 cm)

TAISコード/00297-000121

## 床ずれ防止 アルファプラFクッション FWC-4040 タイカ

厚さ 7.5 cm

重量 0.6kg

前ズレが軽減できる体圧分散効果の高いクッション。

ウレタン 防水カバー

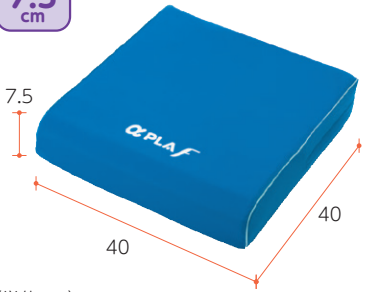

月額レンタル料 180 円

(単位 cm)

TAISコード/00563-000124

## 姿勢保持 アウルREHA 3Dジャスト OWL25-BK1-4040 加地

厚さ 8 cm

重量 1.5kg

3D形状で座位と姿勢を保持します。

ジェルタイプ 簡易防水カバー

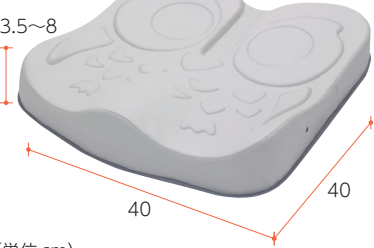

月額レンタル料 220 円

(単位 cm)

TAISコード/00540-000055

## 姿勢保持 FC-フィット(背) アイ・ソネックス

重量 0.53kg

斜め座りや横倒れ姿勢の防止・改善に。



月額レンタル料 130 円

(単位 cm)

TAISコード/00149-000023

## タカノクッションMOLAシリーズ

タカノクッションMOLAは4枚構造



インナーカバーは防水仕様となっており、アウターカバーは吸湿性があり、蒸れを軽減しサラッと快適な使い心地です。

柔らかくも安定感のある座り心地のラテックスフォームと3D立体形状のモールドウレタンフォームで体圧分散性を長時間保持できます。

## 姿勢保持 タカノクッションMOLA コンタータイプ TC-ML40C タカノ

厚さ 8.7 cm

重量 1.1kg

姿勢サポート力と体圧分散効果の高いクッション。

ウレタン 簡易防水カバー

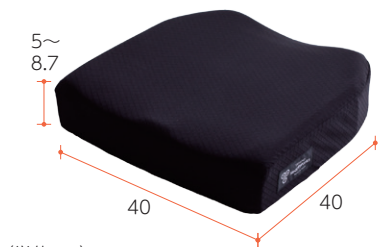

月額レンタル料 200 円

(単位 cm)

TAISコード/00297-000120

## 姿勢保持 サイドサポートクッション フィット(L) ウェルパートナース

重量 0.52kg

アームサポートにマジックテープで固定し横倒れを防ぎます。



月額レンタル料 150 円

(単位 cm)

TAISコード/01009-000038

## 姿勢保持 アウルサポート バッククッション OWLS-B01 加地

重量 1.4kg

円背の方や背中がやせていて痛みを感じる方に。

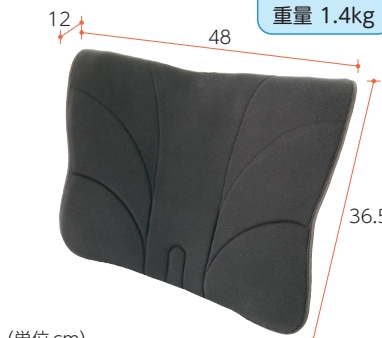

月額レンタル料 150 円

(単位 cm)

TAISコード/00540-000015

## マルチエルゴエレベータィング

ミキ

NEW



フットサポートとレッグサポートの細かな調整が可能です。

エレベータィング角度可変域	12~71°無段階
フットサポート角度可変域	±45°
フットサポート位置可変域	前後40mm
フットサポート幅調整域	0~40mm
レッグサポート位置可変域	10mmピッチ4段階

※2.53kgの重量加算となります。  
※車種によっては取り付けできない場合があります。

月額レンタル料

195  
160 円

TAISコード/00122-000436

## 車いす用ヘッドレスト

スーパーヘッド SH-01

アルバジャパン



背パイプに取り付けて使うヘッドレスト。枕部分を外さなくても折り畳み可能です。  
※車種によっては取り付けできない場合があります。

月額レンタル料

196  
180 円

TAISコード/00156-000015

## 車いす用テーブル

面ファスナー止め

カワムラサイクル



マジックテープで固定するタイプです。簡単に着脱可能です。  
※車種によっては取り付けできない場合があります。

月額レンタル料

197  
90 円

TAISコード/00160-000217

## 酸素ボンベ架

130mm

カワムラサイクル



フレームに固定するタイプです。

※肘はね上げができなくなります。  
※車種によっては取り付けできない場合があります。

月額レンタル料

198  
90 円

TAISコード/00160-000269

## 酸素ボンベ架

MS-134

ミキ



ベルトによって大きさの調整が可能です。(直径160mmまで)

※肘はね上げができなくなります。  
※車種によっては取り付けできない場合があります。

月額レンタル料

199  
80 円

TAISコード/00122-000214

## 延長ブレーキ棒

10cm・20cm:カワムラサイクル/15cm:松永製作所



小さい力で操作できます。

※車種によっては取り付けできない場合があります。

月額レンタル料

200  
44円 46 円

TAISコード/(10cm)00160-000170  
(20cm)00160-000261  
(15cm)00066-000298

## 車いす用杖置き

カワムラサイクル



マジックテープで杖を固定します。

※車種によっては取り付けできない場合があります。

月額レンタル料

201  
44 円

TAISコード/00160-000169

特殊寝台・  
特殊寝台付属品

床ずれ防止用具・  
体位変換器

車いす

車いす付属品

スロープ

歩行器杖

手すり

移動用リフト・  
徘徊感知機器

カタログ商品  
TAISコード一覽

## 本人の駆動能力や介助者の腕力・脚力に合わせる事が重要です。

※この選定はあくまでも目安です。利用条件により異なります。実際に選定する場合は専門家にご相談ください。

### 段差の目安

使用状況

● **自走する場合の選び方**  
(介助者なし、自走で上がる場合)  
段差×**12**倍の長さのスロープ  
車いすでほぼ自走できる角度です。

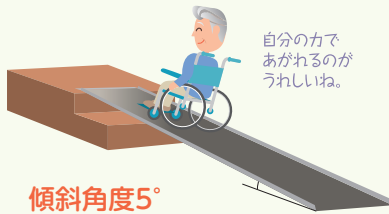

傾斜角度5°

● **基本的な選び方**  
(介助者が押す場合)  
段差×**6**倍の長さのスロープ  
傾斜が10度になるのが基本です。  
電動車いすの自走、介助の車いすも  
楽に上昇、下降できます。



傾斜角度10°

● **狭い場所での選び方**  
(通常使用の限界)  
段差×**4**倍の長さのスロープ  
かなり急な傾斜です。転倒の恐れがある  
ので15度を越えての使用はおやめください。



傾斜角度15°

スロープの長さ

スロープの長さ

スロープの長さ

段差 (cm)	傾斜角度		
	5°	10°	15°
5	65 cm~	65 cm~	65 cm~
10	120 cm~	65 cm~	65 cm~
15	200 cm~	100 cm~	65 cm~
20	240 cm~	120 cm~	100 cm~
25		150 cm~	100 cm~
30		200 cm~	120 cm~
40		240 cm~	175 cm~
50			200 cm~
60			240 cm~
70			285 cm

### ケアスロープ

ケアメディックス

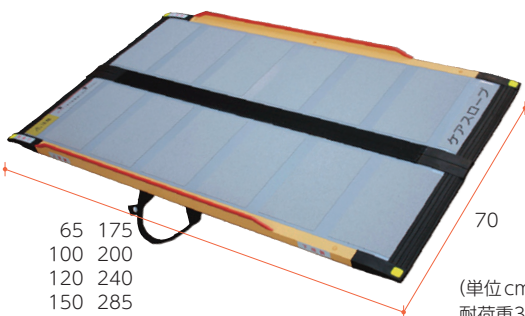

65 175  
100 200  
120 240  
150 285

(単位)cm  
耐荷重300kg(共通)



全幅70cmのスリムなスロープ。  
狭い間口にも対応します。

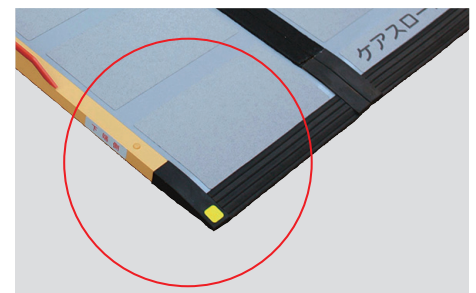

下端部の脱輪防止エッジをカット  
フットレストがエッジに当たらず最小半径で  
乗り入れができます。

65cm CS-65 重量3kg

月額レンタル料 **380 円**

TAISコード/00093-000015

100cm CS-100 重量5kg

月額レンタル料 **500 円**

TAISコード/00093-000016

120cm CS-120 重量6kg

月額レンタル料 **620 円**

TAISコード/00093-000017

150cm CS-150 重量8kg

月額レンタル料 **670 円**

TAISコード/00093-000018

175cm CS-175 重量9kg

月額レンタル料 **700 円**

TAISコード/00093-000019

200cm CS-200 重量10kg

月額レンタル料 **750 円**

TAISコード/00093-000020

240cm CS-240C 重量12kg

月額レンタル料 **900 円**

TAISコード/00093-000021

285cm CS-285C 重量15kg

月額レンタル料 **1100 円**

TAISコード/00093-000038

特殊寝台付属品

床ずれ防止用具・体位変換器

車いす

車いす付属品

スロープ

歩行器杖

手すり

移動用リフト・徘徊感知機器

カタログ商品 TAISコード一覧

## ケアスロープJ専用 ジョイント台

CS-J

ケアメディックス

**NEW**

重量 12kg

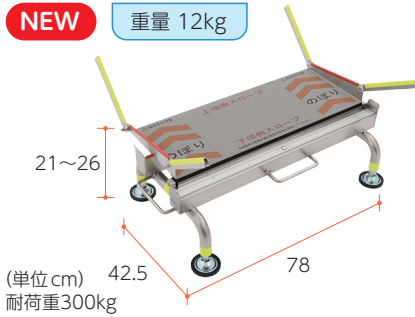

### ケアスロープJ 品番早見表

※上端・下端どちらに  
組み合わせてもご利用  
いただけます。

使用スロープ	CS-150	CS-175		CS-200	CS-240C	CS-285C
CS-150	①CSJ-300	⑥CSJ-350W	CS-200			
CS-175	②CSJ-325	⑦CSJ-375	⑩CSJ-400	⑬CSJ-480	CS-285C	
CS-200	③CSJ-350	⑧CSJ-415	⑪CSJ-440	⑭CSJ-525	⑮CSJ-570	
CS-240C	④CSJ-390	⑨CSJ-460	⑫CSJ-485			
CS-285C	⑤CSJ-435					

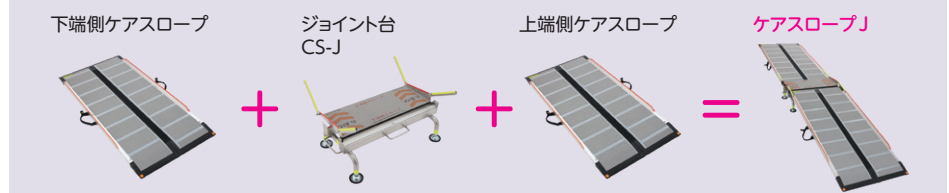

ケアスロープJとはケアスロープ2台と  
ジョイント台1台を組み合わせた車いす用の  
長尺スロープです。

① CSJ-300 月額レンタル料 <b>1200 円</b> TAISコード/00093-000022	② CSJ-325 月額レンタル料 <b>1400 円</b> TAISコード/00093-000023	③ CSJ-350 月額レンタル料 <b>1500 円</b> TAISコード/00093-000024	④ CSJ-390 月額レンタル料 <b>1500 円</b> TAISコード/00093-000025	⑤ CSJ-435 月額レンタル料 <b>1800 円</b> TAISコード/00093-000043
⑥ CSJ-350W 月額レンタル料 <b>1600 円</b> TAISコード/00093-000044	⑦ CSJ-375 月額レンタル料 <b>1650 円</b> TAISコード/00093-000045	⑧ CSJ-415 月額レンタル料 <b>1800 円</b> TAISコード/00093-000046	⑨ CSJ-460 月額レンタル料 <b>2200 円</b> TAISコード/00093-000047	⑩ CSJ-400 月額レンタル料 <b>1700 円</b> TAISコード/00093-000048
⑪ CSJ-440 月額レンタル料 <b>1800 円</b> TAISコード/00093-000049	⑫ CSJ-485 月額レンタル料 <b>2000 円</b> TAISコード/00093-000050	⑬ CSJ-480 月額レンタル料 <b>1900 円</b> TAISコード/00093-000051	⑭ CSJ-525 月額レンタル料 <b>2200 円</b> TAISコード/00093-000052	⑮ CSJ-570 月額レンタル料 <b>2500 円</b> TAISコード/00093-000053

置く  
だけ

## ダイヤスロープ

シンエイテクノ

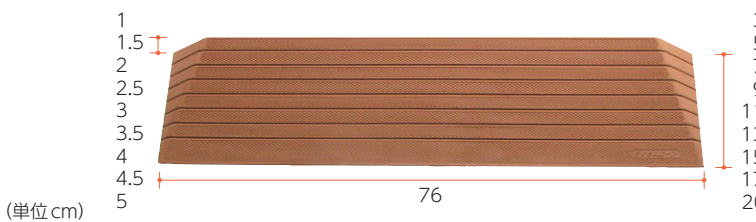

すべり止め効果が高いゴム製のスロープ。  
室内の段差解消に最適です。



DS76-10 月額レンタル料 <b>40 円</b> TAISコード/ 01115-000018	DS76-15 月額レンタル料 <b>40 円</b> TAISコード/ 01115-000005	DS76-20 月額レンタル料 <b>40 円</b> TAISコード/ 01115-000006
DS76-25 月額レンタル料 <b>40 円</b> TAISコード/ 01115-000007	DS76-30 月額レンタル料 <b>40 円</b> TAISコード/ 01115-000008	DS76-35 月額レンタル料 <b>60 円</b> TAISコード/ 01115-000009
DS76-40 月額レンタル料 <b>70 円</b> TAISコード/ 01115-000010	DS76-45 月額レンタル料 <b>70 円</b> TAISコード/ 01115-000011	DS76-50 月額レンタル料 <b>80 円</b> TAISコード/ 01115-000012

特殊寝台・  
特殊寝台付属品

床ずれ防止用具・  
体位変換器

車いす

車いす付属品

スロープ

歩行器杖

手すり

移動用リフト・  
徘徊感知機器

カタログ商品  
TAISコード一覽

# 歩行器早見表

## キャスター付

少ずつ歩行	スムーズに方向転換		持ち手幅の調整可能
3インチ固定キャスター ミニ/スリム 50ページ	3インチ回転キャスター ミニ/スリム 50ページ	5インチ回転キャスター ミニ/スリム 50ページ	スライドフィット-EX 51ページ
幅 (cm) 42 / 49	47 / 54	47 / 54	61~70
奥行 (cm) 39 / 48.5	40.5 / 51	41 / 52.5	60~63
持ち手高 (cm) 71~83.5 / 76~88.5	71~83.5 / 76~88.5	76~88.5 / 81~93.5	79~89
重量 (kg) 2.7 / 2.85	3.1 / 3.25	3.5 / 3.65	4.3
耐荷重 (kg) 100	100	100	100

## 固定型

	標準	超軽量	畳や床からの立ち上がり
	フレームウォーカー ミニ/スリム 50ページ	MgウォーカーⅢ型 (S/M) 50ページ	2段ハンドル固定型 50ページ
幅 (cm)	42 / 49	53.5 / 56	61
奥行 (cm)	35 / 45	44	49.5
持ち手高 (cm)	62.5~75 / 68.5~81	63~74 / 74.5~85.5	74~86.5
重量 (kg)	2.4 / 2.55	1.45 / 1.55	2.6
耐荷重 (kg)	100	190	80

## トレイ付

トレイ付	テーブル付	
スムーディ<室内用> カジサボ 51ページ	レッツゴーミニ 51ページ	アルコーニュー セルフ ウォーカー 51ページ
幅 (cm) 51	50.5	50.5
奥行 (cm) 56	57	54.5
持ち手高 (cm) 72.5~90	74~81.5	68~88
重量 (kg) 5.7	6.2	9
耐荷重 (kg) 100	80	80

## 肘支持型

コンパクト	標準	速度調整器付	ストッパー付
アルコー-SK型 mini NEW 51ページ	アルコー-1S型 51ページ	アルコー-1G-T型 51ページ	トレウォークスリム 51ページ
幅 (cm) 50	51.5	51.5	55
奥行 (cm) 51.5	57	57	62
持ち手高 (cm) 75~102	87.5~107.5	87.5~107.5	85~105
重量 (kg) 11.8	12.4	13.6	12.1
耐荷重 (kg) 80	80	80	75

## コンパクトタイプ

座面付	超軽量		軽量
レジェールキャンシット NEW 52ページ	スリムフィット 座面付 スタンダードサイズ 52ページ	ヘルシーワン レジェール 52ページ	ヘルシーワンライト カラフル 52ページ
幅 (cm) 52	49	53	54
奥行 (cm) 52	57	52	55
持ち手高 (cm) 75.5~84.5	83~94	75.5~84.5	84~93
重量 (kg) 4.6	4.9	3.95	4.5
耐荷重 (kg) 75	80	75	75

## コンパクトタイプ

軽量スリム	スリム		自動ブレーキ付	買い物カゴが置ける
テイコブリトルスリム 54ページ	シンフォニー-SPスリム 54ページ	ミシェル 52ページ	セーフティアーム ローレタポケット 53ページ	アイルウォークライト 53ページ
幅 (cm) 47	48	48	46	48
奥行 (cm) 58	60	57.5	52	59
持ち手高 (cm) 64~91	77.5~86.5	70~88	74~86.5	77~86
重量 (kg) 4.5	4.9	5.6	6.2	5.1
耐荷重 (kg) 75	75	80	100	75

特殊寝台付属品

床ずれ防止用具・体位変換器

車いす

車いす付属品

スロープ

歩行器・杖

手すり

移動用リフト・徘徊感知機器

カタログ商品  
T.A.I.S.コード一覽

標準タイプ

	コンパクト		軽量	ハンドルを高く設定可能	自動ブレーキ付	買い物カゴが置ける	
	シンフォニーSL 54ページ	シンフォニーSP 54ページ	テイコプリトル 54ページ	テイコプリトルハイII 54ページ	アイルウォークα 53ページ	シンフォニーバスケット/ シンフォニーバスケットSP 55ページ	テイコプリトルワゴン 55ページ
幅 (cm)	50	50	52	52	51.5	51	49.5
奥行 (cm)	58.5	56	64	62.5	62	66	60
持ち手高 (cm)	78.5~88	78.5~88	65~83	74~92	79.5~88.5	78.5~90.5	67~91
重量 (kg)	5.9	5.9	5	5.3	6.4	7.2	7
耐荷重 (kg)	100	100	75	75	75	75	75

安定感のあるタイプ

	コンパクト		スタンダード	買い物カゴが置ける		
	ハッピーIIIミニ NEW 53ページ	ハッピーミニプレミアム 53ページ	ハッピーII NB 53ページ	アルコーステラ NEW 53ページ	リトルターンII KM 55ページ	シンフォニーラクーン 55ページ
幅 (cm)	51	50	55.5	52.9	50	55
奥行 (cm)	58	57.5	62	64.1	65	69
持ち手高 (cm)	70.5~84	70~79	78~87	77.2~88.9	74~96.5	85~94
重量 (kg)	6.4	6.5	7.7	8	7.5	7
耐荷重 (kg)	80	80	100	100	100	75

安定感のあるタイプ

	小回り抜群	酸素ボンベ搭載可能	耐荷重130kg/150kg		抑速ブレーキ付	
	リトルターン (ハイ/トル) 52ページ	テイコプリトルボンベ 54ページ	ジェミノ (M/L) 55ページ	ハンディウォーク (M/L) 55ページ	リトルターンII 抑速プラス NEW 56ページ	テイコプリトルR 56ページ
幅 (cm)	48 / 54	52	60	60	50	53.5
奥行 (cm)	65	64	65	65	65	66.5
持ち手高 (cm)	74~86 / 88.5~103.5	74~92	69~88 / 78~100	69~88 / 78~100	74~96.5	65~92
重量 (kg)	6.5 / 7.1	5.6	7.3 / 7.5	6.9 / 7.1	8.8	7.8
耐荷重 (kg)	100	75	130 / 150	130 / 150	100	75

肘の置けるタイプ

	コンパクト	ハンドルを高く設定可能	前腕支持台	抑速ブレーキ付	
	ヘルシーワン コンシェルジュ NEW 56ページ	テイコプリトルF 56ページ	friend 56ページ	シトレアR 56ページ	コンパルリハモ 56ページ
幅 (cm)	59	54	51	48	54.5
奥行 (cm)	60	66.5	64.5	64.5	65
持ち手高 (cm)	85~100	74~101	76~96	84~112	71.5~99.5
重量 (kg)	5.3	7.7	8.5	8.8	10.9
耐荷重 (kg)	75	75	100	75	100

特殊寝台・  
特殊寝台付属品

床ずれ防止用具・  
体位変換器

車いす

車いす付属品

スロープ

歩行器・杖

手すり

移動用リフト・  
徘徊感知機器

カタログ商品  
T.A.I.S.コード一覽

# 歩行器・杖選定の目安

## からだの症状に合わせて歩行器・杖を選びましょう。

※この選定はあくまでも目安です。身体状況、使用状況などにより、個人差があります。実際に選定する場合は専門家にご相談ください。

### 歩行器・杖の種類

#### 固定型歩行器

歩行器を持ち上げて前に置きグリップで体重を支え、患側・健側の順で足を出します。

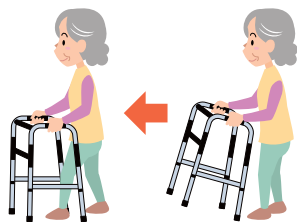

#### 固定型キャスター付歩行器

固定型の前脚にキャスターをつけたもので、後脚を少し持ち上げながら滑らせて使用します。グリップに体重をかけると、後脚のストッパーが動き固定されます。

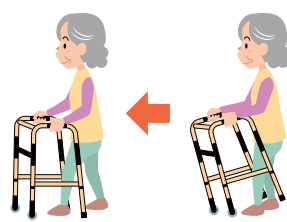

#### 肘支持型歩行車

フレーム上部の馬蹄型のパッドで前腕部や腋を支持して歩行します。取り扱いが簡単なため早期から歩行訓練用として使用できます。



#### 4輪歩行車

左右のハンドグリップを持って操作します。座面を跳ね上げて、体を歩行車の中に入れて歩行します。



#### 多点杖

1本杖に比べ安定性が高く筋力低下や麻痺がある方におすすめです。



#### サイドウォーカー

多点杖より安定性に優れています。立ち上がり補助にも利用できます。



#### ロフストランドクラッチ

体重を支える握りと腕を固定して支えるカフがついています。握力や手首の力が弱い方に。



#### 松葉杖

身体のバランスが悪い等、両足に均等に体重をかけられない方に有効です。



### 歩行器の高さの目安

歩行器を掴んだ時肘が軽く曲がり、身体を楽に前傾した姿勢に合わせます。



前腕で支える場合は肘を90度に曲げた時の肘の高さに合わせます。

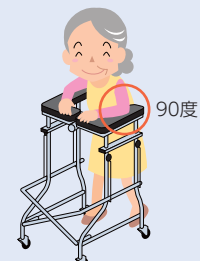

### 杖の高さの目安

#### ロフストランドクラッチ・多点杖・サイドウォーカーの場合

①杖の先を脚から約15cm外側において肘が軽く(140~150度)曲がった状態になる長さを目安にしてください。

②力を抜いて自然に立ってください。腕を真下におろしたときの手首の位置に調整します。

#### 松葉杖の場合

身長から41cm引いた長さを目安にしてください。脇の下には少し余裕を持たせるように調整します。



※①・②とも、ほとんど同じ位置になりますが、円背や前傾姿勢の方は、さらに2~3cm短く調整してください。

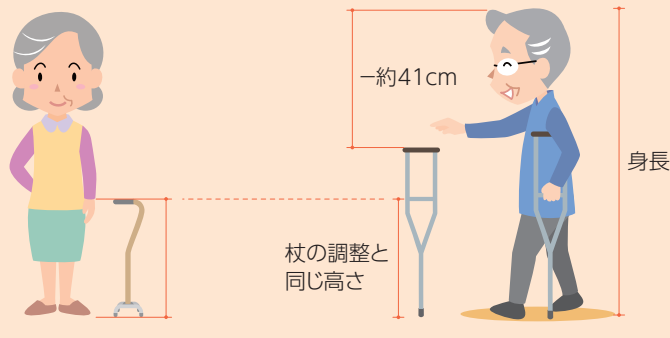

特殊寝台付属品

床ずれ防止用具・体位変換器

車いす

車いす付属品

スロープ

歩行器・杖

手すり

移動用リフト・徘徊感知機器

カタログ商品 TAIスコード一覽

# 歩行器(固定型)

介護給付 **171009**

予防給付 **671009**

固定型

## フレームウォーカー 固定型(ミニ/スリム) シンエンス

WFM-4262/WFS-4968

日本人の体格に合わせた歩行器。

ミニ(WFM-4262)

重量 2.4kg

234

(ミニ)62.5~75  
(スリム)68.5~81



(ミニ)42  
(スリム)49

月額レンタル料

150 円

TAISコード/00855-000003

スリム(WFS-4968)

重量 2.55kg

235

月額レンタル料

150 円

TAISコード/00855-000002

(単位 cm)

固定型  
キャスター付

## フレームウォーカー 3インチ固定キャスター(ミニ/スリム) シンエンス

WFM-4262WE3G/WFS-4968WE3G シンエンス

前脚:3インチ固定キャスター  
後脚:グランドブレイキ

ミニ(WFM-4262WE3G)

重量 2.7kg

236

(ミニ)71~83.5  
(スリム)76~88.5



(ミニ)42  
(スリム)49

月額レンタル料

200 円

TAISコード/00855-000013

スリム(WFS-4968WE3G)

重量 2.85kg

237

月額レンタル料

200 円

TAISコード/00855-000053

(単位 cm)

固定型  
キャスター付

## フレームウォーカー 3インチ回転キャスター(ミニ/スリム) シンエンス

WFM-4262SW3GW/WFS-4968SW3GW シンエンス

前脚:3インチ回転キャスター  
後脚:グランドブレイキ付キャスター

ミニ(WFM-4262SW3GW)

重量 3.1kg

238

(ミニ)71~83.5  
(スリム)76~88.5



(ミニ)47  
(スリム)54

月額レンタル料

200 円

TAISコード/00855-000010

スリム(WFS-4968SW3GW)

重量 3.25kg

239

月額レンタル料

200 円

TAISコード/00855-000050

(単位 cm)

固定型  
キャスター付

## フレームウォーカー 5インチ回転キャスター(ミニ/スリム) シンエンス

WFM-4262SW5GW3/WFS-4968SW5GW3 シンエンス

前脚:5インチ回転キャスター  
後脚:グランドブレイキ付キャスター

ミニ(WFM-4262SW5GW3)

重量 3.5kg

240

(ミニ)76~88.5  
(スリム)81~93.5



(ミニ)47  
(スリム)54

月額レンタル料

200 円

TAISコード/00855-000008

スリム(WFS-4968SW5GW3)

重量 3.65kg

241

月額レンタル料

200 円

TAISコード/00855-000048

(単位 cm)

固定型

## MgウォーカーⅢ型(S/M) 田辺プレス

田辺プレス

(S)63~74  
(M)74.5~85.5



(S)53.5  
(M)56

マグネシウム合金の  
超軽量歩行器。

重量(S) 1.45kg  
(M) 1.55kg

242

月額レンタル料

200 円

TAISコード/(S)01105-000014  
(M)01105-000015

(単位 cm)

固定型

## 2段ハンドル固定型

100526

星光医療器

74~86.5



61 49.5

全幅61cmの  
ワイドな固定2段型。  
大柄な方におすすめです。

重量 2.6kg

243

月額レンタル料

220 円

TAISコード/00125-000033

(単位 cm)

特殊寝台・  
特殊寝台付属品

床ずれ防止用具・  
体位変換器

車いす

車いす付属品

スロープ

歩行器・杖

手すり

移動用リフト・  
徘徊感知機器

カタログ商品  
TAISコード一覽

# 歩行器(固定型・肘支持型・トレイ付・テーブル付・4輪)

特殊寝台付属品

床ずれ防止用具・体位変換器

車いす

車いす付属品

スロープ

歩行器杖

手すり

移動用リフト・徘徊感知機器

カタログ商品  
TAISコード一覧

## 固定型 キャスト付 スライドフィット-EX H-0294WT ユーバ産業



持ち手の角度と幅を調整できる歩行器。前輪の角度が調整可能。(直進固定・360°回転)

重量 4.3kg

月額レンタル料  
244  
200 円

TAISコード/01096-000077

(単位 cm)

## トレイ付歩行車 くらしサポート歩行車 スムーディ<室内用> カジサポ PN-L70201 パナソニック



自宅での移動と生活動作をラクに。仕切板付・引出し式の便利なバスケットです。

重量 5.7kg

月額レンタル料  
245  
300 円

TAISコード/00980-000441

(単位 cm)

(収納時)幅51×奥行39×高さ77cm

※地域によっては、介護保険の対象にならない場合があります。

## トレイ付歩行車 レッツゴーミニ 117503 竹虎



おしゃれな花柄の室内用歩行車。トレイの上に物を載せて運べます。

重量 6.2kg

月額レンタル料  
246  
250 円

TAISコード/00110-000106

(単位 cm)

(収納時)幅50.5×奥行24×高さ81cm

※地域によっては、介護保険の対象にならない場合があります。

## テーブル付歩行車 アルコールニューセルフウォーカー 100531 星光医療器



歩行はできるが持ち運びが…という方に。テーブルの上に物を載せて運べます。

重量 9kg

月額レンタル料  
247  
340 円

TAISコード/00125-000034

(単位 cm)

※地域によっては、介護保険の対象にならない場合があります。

## 肘支持型 アルコールSK型mini 100628 星光医療器



抵抗器・ガードバンパー付のコンパクトな歩行車。握りやすいバー形状のグリップです。

重量 11.8kg

月額レンタル料  
248  
400 円

TAISコード/00125-000087

(単位 cm)

## 肘支持型 トレウォークスリム 日進医療器



前輪が大きく扱いやすい歩行車。移乗する際に使用するストッパー付です。

重量 12.1kg

月額レンタル料  
249  
300 円

TAISコード/00175-000283

(単位 cm)

## 肘支持型 アルコール1S型 100415 星光医療器



筋力が低下している方の歩行訓練に最適。折り畳むと、とてもコンパクトです。

重量 12.4kg

月額レンタル料  
250  
350 円

TAISコード/00125-000011

(単位 cm)

## 肘支持型 アルコール1G-T型 100491 星光医療器



肘ずれパッドにより方向転換しやすい歩行車。歩行速度を調節できる抵抗器付です。

重量 13.6kg

月額レンタル料  
251  
380 円

TAISコード/00125-000021

(単位 cm)

4輪  
歩行車

## レジェールキャンシット

ウィズワン

NEW



前輪の角度が切替可能  
(直進・左右各40°・360°)

座りやすいようにハンドルが  
ハの字に広がっています。



コンパクトで  
座面付の歩行車。

重量 4.6kg

杖置

月額レンタル料

340 円

TAISコード/00063-000046

特殊寝台・  
特殊寝台付属品

床ずれ防止用具・  
体位変換器

車いす

車いす付属品

スロープ

歩行器・杖

手すり

移動用リフト・  
徘徊感知機器

カタログ商品  
TAISコード一覽

4輪  
歩行車

## ヘルシーワン レジェール

ウィズワン



軽量タイプの  
コンパクトな歩行車。

前輪の角度が切替可能。  
(直進・左右各15°・左右各60°)

重量 3.95kg

杖置

月額レンタル料

300 円

※この歩行車には  
座面がありません

TAISコード/00063-000039

4輪  
歩行車

## ヘルシーワンW

ウィズワン



小回りのきく  
軽量型歩行車。

大容量のバッグは  
買い物にも最適。

重量 4.5kg

杖置

月額レンタル料

300 円

※この歩行車には  
座面がありません

TAISコード/00063-000038

4輪  
歩行車

## ヘルシーワンライト カラフル

ウィズワン

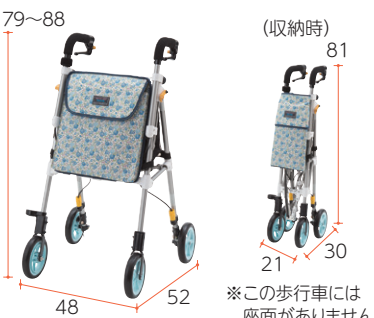

超軽量3.65kg  
花柄の歩行車。

屋内の幅の狭い  
廊下にも使えます。

重量 3.65kg

杖置

月額レンタル料

250 円

※この歩行車には  
座面がありません

TAISコード/00063-000032

4輪  
歩行車

## スリムフィット 座面付 スタンダードサイズ

SL-0630WS

ユーバ産業



コンパクトで  
座面付の歩行車。

2wayハンドル構造で  
後方転倒予防にも。

重量 4.9kg

杖置

月額レンタル料

300 円

(単位 cm)

TAISコード/01096-000088

4輪  
歩行車

## リトルターン(ハイタイプ/トール103タイプ)

532-315/532-327

アロン化成



小回りのきく  
車輪の大きな歩行車。

重量 (ハイ) 6.5kg  
(トール) 7.1kg

杖置

月額レンタル料

290 円

TAISコード/(ハイ)00221-000456  
(トール)00221-000549

4輪  
歩行車

## ミシェル

WAW22

幸和製作所



コンパクトで  
扱いやすい歩行車。

女性向けのやわらかい  
色合いです。

重量 5.6kg

杖置

月額レンタル料

300 円

(単位 cm)

TAISコード/00030-000194

# 歩行器(4輪)

特殊寝台付属品  
床ずれ防止用具・体位変換器  
車いす  
車いす付属品  
スロープ  
歩行器・杖  
手すり  
移動用リフト・徘徊感知機器  
カタログ商品  
TAISコード一覧

## 4輪 歩行車 アルコーステラ 100660

星光医療器

NEW



3段階の座面高さ調節が可能です。

買い物カゴを載せることができ、買い物袋も掛けられます。

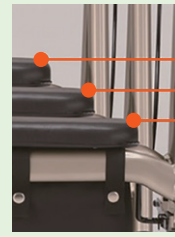

座面の高さ調節が可能な歩行車。

重量 8kg

杖置

月額レンタル料

320 円

TAISコード/00125-000110

## 4輪 歩行車 ハッピーⅢミニ 117093

竹虎

NEW



ハッピーシリーズ初の折り畳み時自立可能。幅広い身長に対応。目安:140~170cm

重量 6.4kg

月額レンタル料

360 円

TAISコード/00110-000135

## 4輪 歩行車 セーフティーアーム ロレータポケット RS5470

イーストアイ

NEW

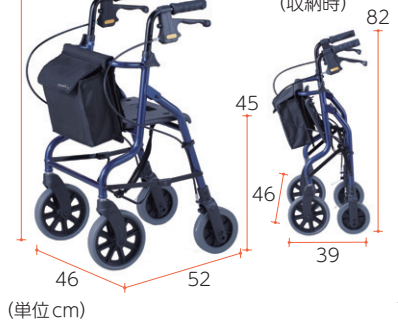

ハンドルが高めのコンパクトな歩行車。折り畳み時も自立します。

重量 6.2kg

月額レンタル料

240 円

TAISコード/00465-000111

## 4輪 歩行車 ハッピーミニプレミアム 117004

竹虎

NEW



コンパクトで安定感がある歩行車。小柄な方におすすめです。

重量 6.5kg

杖置

月額レンタル料

280 円

TAISコード/00110-000113

## 4輪 歩行車 ハッピーⅡ NB 117005

竹虎

NEW

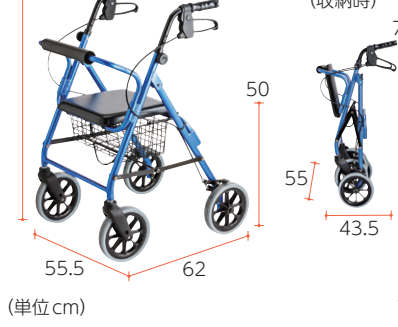

使いやすい標準的な歩行車。

重量 7.7kg

月額レンタル料

290 円

TAISコード/00110-000112

## 4輪 歩行車 アイルウォークライト

アイルリンク

NEW



自動ブレーキ付のコンパクトな歩行車。バッグは華やかで上品なデザインです。

重量 5.1kg

杖置

月額レンタル料

300 円

TAISコード/01446-000004

## 4輪 歩行車 アイルウォークα

アイルリンク

NEW



自動ブレーキ付の歩行車。座面を降ろすと自動的に後輪がロックされます。

重量 6.4kg

杖置

月額レンタル料

300 円

TAISコード/01446-000001

4輪  
歩行車

## シンフォニーSL

島製作所



3WAYキャスターで  
スムーズな方向転換。  
前輪は3種類の角度設定が可能  
(固定・左右各60°・360°)



両輪ブレーキ&2WAYブレーキ。  
片方だけのブレーキ操作で  
両後輪にブレーキが働きます。  
レバーを握るとブレーキ、押し下げると  
駐車用ストッパがかかります。



機動性の高い  
コンパクトな歩行車。

重量 5.9kg

杖置

月額レンタル料

300 円

TAISコード/00576-000053

4輪  
歩行車

## テイコブリトルスリム

WAW04

幸和製作所



超スリムな軽量  
タイプの歩行車。  
押し手の高さ調整が  
幅広く設定できます。

重量 4.5kg

月額レンタル料

300 円

TAISコード/00030-000163

4輪  
歩行車

## シンフォニーSPスリム

島製作所



スリムで軽量  
花柄の歩行車。

片側のブレーキで  
両後輪を制御できます。

重量 4.9kg

杖置

月額レンタル料

250 円

TAISコード/00576-000039

4輪  
歩行車

## テイコブリトル

HS-05

幸和製作所



軽量タイプの  
歩行車。  
小柄な方から標準的な  
背の高さの方に。

重量 5kg

杖置

月額レンタル料

300 円

TAISコード/00030-000099

4輪  
歩行車

## シンフォニーSP

島製作所



扱いやすい  
コンパクトな歩行車。

片側のブレーキで  
両後輪を制御できます。

重量 5.9kg

杖置

月額レンタル料

290 円

TAISコード/00576-000014

4輪  
歩行車

## テイコブリトルハイII

WAW15

幸和製作所

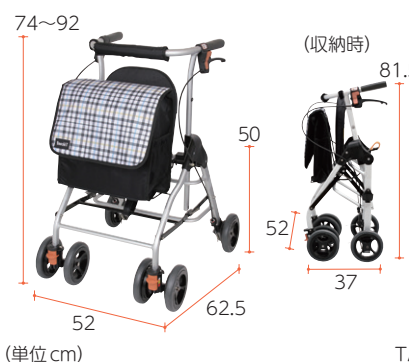

持ち手の高さ調整  
幅が広い歩行車。  
背の高い方から小柄な  
方まで利用できます。

重量 5.3kg

杖置

月額レンタル料

300 円

TAISコード/00030-000173

4輪  
歩行車

## テイコブリトルボンベ

WAW06

幸和製作所



酸素ボンベを収納  
できる歩行車。  
酸素療法したまま  
外出できます。

重量 5.6kg

杖置

月額レンタル料

350 円

TAISコード/00030-000165

特殊寝台・  
特殊寝台付属品

床ずれ防止用具・  
体位変換器

車いす

車いす付属品

スロープ

歩行器・杖

手すり

移動用リフト・  
徘徊感知機器

カタログ商品  
TAISコード一覽

# 歩行器(4輪)

特殊寝台付属品

床ずれ防止用具・体位変換器

車いす

車いす付属品

スロープ

歩行器・杖

手すり

移動用リフト・徘徊感知機器

カタログ商品  
TAISコード一覧

## 4輪歩行車 リトルターンII KM 532-296

アロン化成

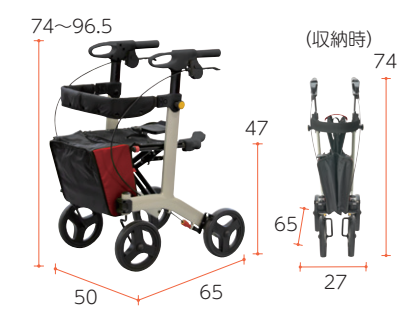

カゴ載せタイプの歩行車。大容量の簡易保冷バッグです。

重量 7.5kg  
杖置 273  
月額レンタル料 380 円

TAISコード/00221-000714

(単位 cm)

## 4輪歩行車 シンフォニースリムBOX 島製作所



BOXタイプのコンパクトな歩行車。カゴ受け付きで買い物カゴが載せられます。

重量 6kg  
杖置 274  
月額レンタル料 300 円

TAISコード/00576-000058

(単位 cm)

## 4輪歩行車 シンフォニーバスケット/シンフォニーバスケットSP 島製作所

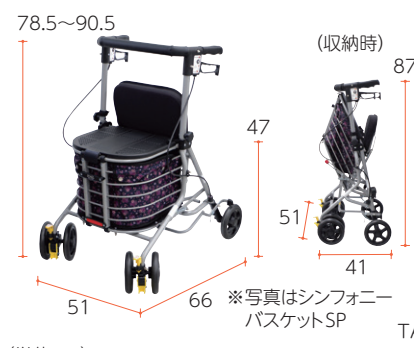

カゴ載せタイプの花柄の歩行車。バッグにフタがついているので安心です。

重量 7.2kg  
杖置 275  
月額レンタル料 300 円

TAISコード/00576-000046 (SP)00576-000052

(単位 cm)

## 4輪歩行車 シンフォニーラクーン 島製作所



便利で多機能なBOXタイプの歩行車。買い物カゴを載せて使用できます。

重量 7kg  
杖置 276  
月額レンタル料 300 円

TAISコード/00576-000040

(単位 cm)

## 4輪歩行車 テイコブリトルワゴン WAW07 幸和製作所



カゴ載せタイプの歩行車。歩行車を押したまま買い物したい方に。

重量 7kg  
杖置 277  
月額レンタル料 350 円

TAISコード/00030-000171

(単位 cm)

## 4輪歩行車 ジェミノ(M/L) KZ-325100/KZ-325200 パラマウントベッド



スタイリッシュな歩行車。耐荷重は(M)130kg (L)150kg

重量 (M) 7.3kg (L) 7.5kg  
杖置 278  
月額レンタル料 400 円

TAISコード/(M)00170-001643 (L)00170-001646

(単位 cm)

## 4輪歩行車 ハンディウォーク(M/L) KZ-C21003/KZ-C21002 パラマウントベッド



耐荷重が大きい歩行車。(M)130kg・(L)150kg

重量 (M) 6.9kg (L) 7.1kg  
杖置 279  
月額レンタル料 250 円

TAISコード/(M)00170-000687 (L)00170-000607

(単位 cm)

4輪  
歩行車

## ヘルシーワン コンシェルジュ

ウィズワン

NEW



(単位 cm)

※この歩行車には座面がありません

**新形状の  
パドルシフトブレーキ**  
指先が掛かりやすい形状の  
ブレーキレバーです。

**前腕支持の安心設計**  
肘置きマットはやわらかい  
ウレタン仕様で、優しい  
フィット感です。



**軽量・コンパクトな  
前腕支持型歩行車。**  
前後左右から折り畳めて  
場所を取りません。

重量 5.3kg

杖置

280

月額レンタル料

350 円

TAISコード/00063-000045

4輪  
歩行車

## リトルターンII 抑速プラス(抑速機能付)

532-297

アロン化成

NEW



(単位 cm)

**リニューアルした  
抑速ブレーキ付の歩行車。**  
前輪の角度が切替可能。  
(直進・左右各45°・360°)

重量 8.8kg

杖置

281

月額レンタル料

400 円

TAISコード/00221-000740

4輪  
歩行車

## テイコブリトルR(抑速機能付)

HS-05R

幸和製作所

NEW



(単位 cm)

**抑速ブレーキ付の  
歩行車。**  
急加速や下り坂での  
走行が心配な方に。

重量 7.8kg

杖置

282

月額レンタル料

350 円

TAISコード/00030-000144

4輪  
歩行車

## テイコブリトルF

WAW03

幸和製作所



(単位 cm)

※アームレスト高さ77.5~104.5cm

**ハンドルの切り替えが  
できる歩行車。**  
体調等に合わせて通常型・  
馬蹄型の切替えが可能。

重量 7.7kg

杖置

283

月額レンタル料

300 円

TAISコード/00030-000159

4輪  
歩行車

## friend

WF-1

ウェルパートナーズ



(単位 cm)

※アームレスト高さ76~96cm

**前腕支持台型の  
歩行車。**  
速度調整機構で後輪の  
回転速度が調整可能。

重量 8.5kg

杖置

284

月額レンタル料

400 円

TAISコード/01009-000025

4輪  
歩行車

## シトレアR(抑速機能付)

WAW25

幸和製作所



(単位 cm)

※アームレスト高さ77~105cm

**抑速ブレーキ付の  
前腕支持型歩行車。**  
屋内でも扱いやすい  
コンパクトサイズです。

重量 8.8kg

杖置

285

月額レンタル料

480 円

TAISコード/00030-000231

4輪  
歩行車

## コンパルリハモ(抑速機能付)

NCR-8A-TA

ナブテスコ



(単位 cm)

※アームレスト高さ77~105cm

**抑速ブレーキ付の  
前腕支持型歩行車。**  
大型パッドに安心して  
身体を預けられます。

重量 10.9kg

杖置

286

月額レンタル料

460 円

TAISコード/00025-000024

特殊寝台・  
特殊寝台付属品

床ずれ防止用具・  
体位変換器

車いす

車いす付属品

スロープ

歩行器・杖

手すり

移動用リフト・  
徘徊感知機器

カタログ商品  
TAISコード一覽

# 歩行補助杖

介護給付

171010

予防給付

671010

特殊寝台付属品

床ずれ防止用具・体位変換器

車いす

車いす付属品

スロープ

歩行器杖

手すり

移動用リフト・徘徊感知機器

カタログ商品  
TAISコード一覧

## 多点杖 **楽スマ スリーベース**(ブラック/レッド) R-101/R-102 ケイ・ホスピア

**NEW**

超軽量タイプの多点杖。  
面で地面を捉え抜群の安定性を実現しました。

重量 320g

月額レンタル料 100 円

TAISコード/共通 **00875-000013**

## 4点杖 **カーボン4点可動式** スモールタイプ(グレー/かすみ草) 74MC-3/74MC-F2 島製作所

超軽量コンパクトな可動式の4点杖。  
支柱が前後に可動。

重量 440g

月額レンタル料 100 円

TAISコード/共通 **00576-000033**

## 4点杖 **テラケインミディフレックス(M)** 田辺プレス

超軽量タイプの可動式の4点杖。  
フレックス機能による4点接地で支えます。

重量 475g

月額レンタル料 110 円

TAISコード/ **01105-000027**

## 4点杖 **2ウェイステッキ** TW-0128 ユーバ産業

可動・固定2ウェイで使える4点杖。  
握る力が弱くても安定するイージーグリップ。

重量 470g

月額レンタル料 100 円

TAISコード/ **01096-000055**

## 4点杖 **かるがも4ポイントステッキ** WB3827 フジホーム

軽量コンパクトな可動式の4点杖。  
高級感ある色合い。

重量 570g

月額レンタル料 110 円

TAISコード/ **00121-000016**

## 4点杖 **カーボン4点式 フラットグリップ** 79C-W1 島製作所

ローズウッド柄のおしゃれな4点杖。  
幅広グリップが掌の痛みを軽減。

重量 490g

月額レンタル料 130 円

TAISコード/ **00576-000045**

## 多点杖 **アシストスーパー多点杖** AJ088 アシストインターナショナル

超軽量コンパクトで安定感のある多点杖。  
重心移動に優れた6点の杖先でしっかりと接地。

重量 490g

月額レンタル料 120 円

TAISコード/ **01356-000006**

## 4点杖 **ティコブアルミ製4点杖(花柄)** EA4-102 幸和製作所

軽量タイプの4点杖。  
おしゃれな花柄。

重量 590g

月額レンタル料 90 円

TAISコード/ **00030-000097**

## サイドウォーカー **スモール・サイドウォーカー** MRB-02061 ミキ

4点杖よりも安定感があります。  
立ち上がり時の補助にも使えます。

重量 1.6kg

月額レンタル料 140 円

TAISコード/ **00122-000261**

## ロフトランドクラッチ **ロフトランドクラッチ** TY132BL 日進医療器

握力や手首の力が弱い方に。  
握りから上部と下部は別々に調整可能。

重量 580g

月額レンタル料 100 円

TAISコード/ **00175-000271**

## 松葉杖 **合わせてパッチン** TY156M 日進医療器

骨折などで片足に体重をかけられない方に。  
ワンタッチで握りの高さが調整可能。

重量 910g

月額レンタル料 100 円

TAISコード/ **00175-000256**

# 手すり選定の目安

立ち上がり補助、歩行補助、段差を乗り越える補助など、目的に応じた手すりを選びましょう。 ※この選定はあくまでも目安です。身体状況や設置環境によって異なります。実際に選定する場合は専門家にご相談ください。

## 手すりの形状と特性

### 握る

手すりをしっかりと把持し、身体を引き寄せたり押し離すことにより動作を補助します。



### 摺る(擦る)

手すりに触れ、擦りながら移動することにより歩行などの動作を補助します。



### 寄りかかる

腕や身体を乗せたり寄りかかったりすることにより、立位や座位の姿勢を安定させます。



## 手すりの利用場所

### 居室、寝室

ベッドやいす、床座からの立ち上がり動作や、廊下までの歩行移動を補助することが主な目的です。

### 洗面、脱衣所

洗面、手洗い時の立位保持や、衣服の着脱動作の補助などが主な目的です。

### 廊下～階段

歩行や昇降移動の補助や、ドアの開閉動作などの際の立位保持が主な目的です。

### 玄関

上がり框の段差部分の昇降、靴の着脱動作などの補助が主な目的です。

### トイレ

更衣動作の際の立位保持や身体の方角変換、便座への立ち座りの補助などが主な目的です。

### 屋外

段差部分の歩行移動の補助が主な目的です。

## 手すりの種類

### 据置型手すり

- 手すりを引っ張らなくても、立ち上がりや歩行ができる方。
- 立ち上がる時や歩行の支えとして利用する方。
- 置くだけなので、設置はとても簡単です。

### つっぱり棒型手すり

- 立ち上がりや歩行時に手すりを強く引っ張る方。
- 長い距離をつかまって移動する方。
- 天井や床がしっかりしている事が設置条件です。

特殊寝台・特殊寝台付属品

床ずれ防止用具・体位変換器

車いす

車いす付属品

スロープ

歩行器杖







手すり

移動用リフト・徘徊感知機器

カタログ商品  
T A I S コード一覽

# 手すり早見表(据置型)





## 布団・床・ベッド・いすからの立ち上がり

たよレールUPDATE BZU-05 <b>NEW</b> 61 ページ 	たよレールUPDATE BZU-06 <b>NEW</b> 61 ページ 	たちあっぷ-01 63 ページ 	たちあっぷ-01-1 63 ページ 	たちあっぷ-02 63 ページ 	たちあっぷ-02-1 63 ページ 
--	--	--	--	--	--





## 布団・床・ベッド・いすからの立ち上がり

たよレールUPDATE BZU-03 <b>NEW</b> 61 ページ 	たちあっぷ-03 64 ページ 	うすおきフラット (サイドタイプ) <b>NEW</b> 65 ページ 	ルーツ サイドタイプ 65 ページ 	ツインディ 65 ページ 	スタンディ 65 ページ 
--	--	---	---	---	---

## 部屋や廊下での歩行補助

たよレールUPDATE BZU-04 <b>NEW</b> 61 ページ 	たちあっぷ-04 64 ページ 	ルーツ ロングタイプ 65 ページ 	ルーツ スモールタイプ 片手すり 63 ページ 	ルーツ スモールタイプ 両手すり 63 ページ 	S-はねあげR2 64 ページ 
---	---	---	---	--	---

## トイレでの立ち上がり

たよレールSOTOE(標準型) 片手すり 67 ページ 	たよレールSOTOE(標準型) 両手すり 67 ページ 	たよレールSOTOE(スリム型) 片手すり 67 ページ 	たよレールSOTOE(スリム型) 両手すり 67 ページ 	たよレールSOTOE(ロング型) <b>NEW</b> 68 ページ 
---	---	--	--	---

## 屋外での使用

たよレールSOTOE(標準型) 片手すり 67 ページ 	たよレールSOTOE(標準型) 両手すり 67 ページ 	たよレールSOTOE(スリム型) 片手すり 67 ページ 	たよレールSOTOE(スリム型) 両手すり 67 ページ 	たよレールSOTOE(ロング型) <b>NEW</b> 68 ページ 
---	---	--	--	---







## 屋外での使用

ルーツ アウトドア ロングタイプ 69 ページ 	ルーツ エントランス 片手すり 69 ページ 	ルーツ エントランス 両手すり 69 ページ 	ステップバー框II 02 66 ページ 	ステップバー框II 03 66 ページ 
---	--	--	--	--

## 段差を乗り越える

ルーツ アウトドア ロングタイプ 69 ページ 	ルーツ エントランス 片手すり 69 ページ 	ルーツ エントランス 両手すり 69 ページ 	ステップバー框II 02 66 ページ 	ステップバー框II 03 66 ページ 
---	--	--	--	--

## 段差を乗り越える

あがりかまち用 たちあっぷ-01-1 66 ページ 段差 18~36 cm 	あがりかまち用 たちあっぷ-02-1 66 ページ 段差 18~36 cm 	あがりかまち用 たちあっぷ-03 66 ページ 段差 4~18 cm 	あがりかまち用 たちあっぷ-04 66 ページ 段差 4~18 cm 	ルーツ アウトドア 段差タイプ 片手すり 69 ページ 段差 54cm 以下 	ルーツ アウトドア 段差タイプ 両手すり 69 ページ 段差 54cm 以下 
--	--	---	---	---	---

特殊寝台・付属品

床ずれ防止用具・体位変換器

車いす

車いす付属品

スロープ

歩行器具

手すり

移動用リフト・徘徊感知機器

カタログ商品  
T A I S C O D E 一 覧

# 手すり早見表(つっぱり棒型)

## 布団・床・ベッド・いすからの立ち上がり

パディー／パディーI  
本体

70  
ページ



パディー／パディーI  
サイドバーセット

70  
ページ

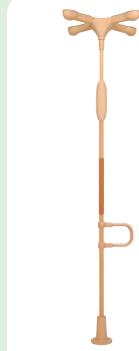

ベスポジBPZ 本体

71  
ページ



ベスポジ-e 本体

71  
ページ



## 布団・床・ベッド・いすからの立ち上がり

ベスポジBPZ／ベスポジ-e  
ウェーブ型手すりロングセット

72  
ページ



ベスポジBPZ／ベスポジ-e  
グリップアーム-e 5Pセット

72  
ページ



ベスポジBPZ／ベスポジ-e  
b型手すりロングセット

72  
ページ



ベスポジBPZ／ベスポジ-e  
D型手すりセット

72  
ページ



## 転回・移乗

ベスポジBPZ／ベスポジ-e  
角型手すりセット

72  
ページ



## 屋外での使用

たよれールSOTOE  
highタイプ

68  
ページ



## 段差を乗り越える

パディー／パディーI  
L型サイドバー45セット

70  
ページ



段差  
10~36  
cm

パディー／パディーI  
L型サイドバー90セット

70  
ページ



段差  
10cm  
以下

ベスポジBPZ／ベスポジ-e  
玄関アームレギュラーセット

72  
ページ



ベスポジBPZ／ベスポジ-e  
玄関アームショートセット

72  
ページ



## 部屋や廊下での歩行補助

パディー／パディーI  
クロスバー固定式セット

70  
ページ

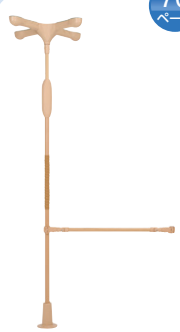

パディー／パディーI  
クロスバー跳ね上げ式セット

70  
ページ

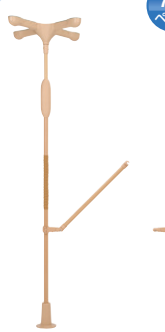

通路や出入り口を塞ぐ場合に

ベスポジBPZ  
H型 伸縮手すり固定セット

NEW  
72  
ページ

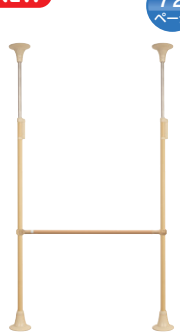

ベスポジBPZ／ベスポジ-e  
H型 伸縮手すり曲げセット

72  
ページ



ベスポジBPZ／ベスポジ-e  
H型 木手すり固定セット

72  
ページ



ベスポジBPZ／ベスポジ-e  
H型 跳ね上げセット

72  
ページ



通路や出入り口を塞ぐ場合に

特殊寝台・  
特殊寝台付属品

床ずれ防止用具・  
体位変換器

車いす

車いす付属品

スロープ

歩行器杖

手すり

移動用リフト・  
徘徊感知機器

カタログ商品  
T A I S コード一覽

# 手すり(据置型)

据置型 **たよレーンUPDATE** BZU-03 マツ六

**NEW**

重量 10kg

立ち上がり動作に最適なL型手すりです。理想的な立ち上がり姿勢をサポートします。



月額レンタル料 **280 円**

TAISコード/01265-000334

据置型 **たよレーンUPDATE** BZU-04 マツ六

**NEW**

重量 14kg

移動補助におすすめのロング型手すりです。手すりはベース端側にも取付可能です。

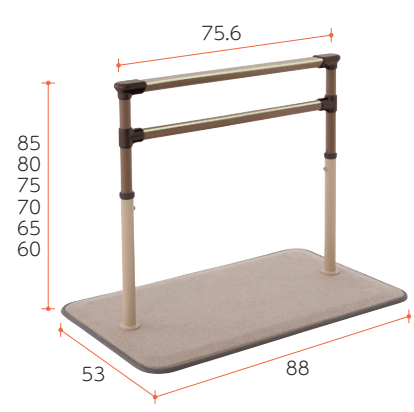

(単位 cm)

月額レンタル料 **270 円**

TAISコード/01265-000335

据置型 **たよレーンUPDATE** BZU-05 マツ六

**NEW**

重量 8.9kg

手すりの高さを低めに設定することでスムーズにプッシュアップが行えます。



(単位 cm)

月額レンタル料 **220 円**

TAISコード/01265-000336

据置型 **たよレーンUPDATE** BZU-06 マツ六

**NEW**

重量 13.3kg

安定感のある大きめのベースプレートです。両手で同時につかめ姿勢保持に役立ちます。

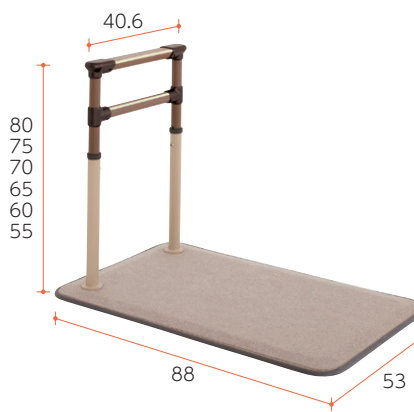

(単位 cm)

月額レンタル料 **270 円**

TAISコード/01265-000337

## 「たよレーンUPDATE」手すり取付け可能位置

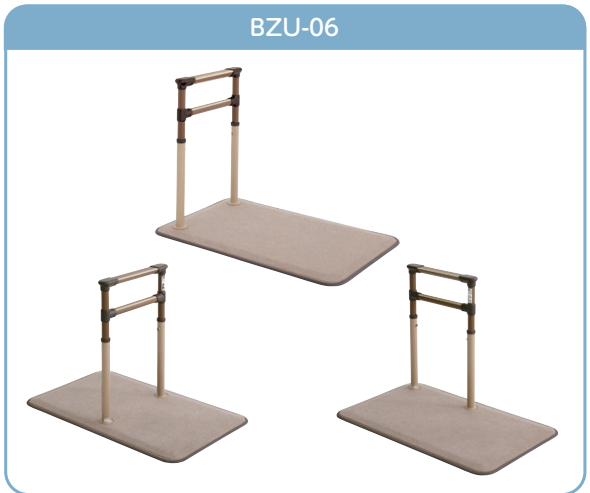

※BZU-05で端部に手すりを取付ける場合は「たよレーンアームU」を取付けた状態で使用してください。

特殊寝台付属品

床ずれ防止用具・体位変換器

車いす

車いす付属品

スロープ

歩行器杖

手すり

移動用リフト・徘徊感知機器

カタログ商品  
TAISコード一覧

たよレールシリーズ

# UPDATE

たよレール アップデート

「普通」の手すりの **スタンダード** を「更新」の **アップデート** しよう。

●立ち上がり動作を考えた「低さ」

手すりの上段を低めに設定することで、前傾姿勢が取りやすくなり、スムーズにプッシュアップが行えます。

低さ  
55\*~  
80cm



\*:タイプによる

●しっかり押せる逆三角形の断面

手すり上段の断面は丸みをおいた「逆三角形」。手すり棒を握ることも、プッシュアップすることも可能です。



UPDATE  
専用  
オプション

## たよレールアームU

BZUO-01 マツ六

**NEW** ベッドサイドで使用する際の安定感が増します。



床面からベッドフレーム下端までの高さが5.5~43cmのベッドに対応できます。

※昇降機能付の電動ベッドにはご利用になれません。

月額レンタル料

円

TAISコード/01265-000341

UPDATE  
専用  
オプション

## たよレールウエイトU

BZUO-02/BZUO-03 マツ六

**NEW** ベース裏に取付ける「おもし」です。



※本体とセットのTAISコードは、P81を参照

UPDATE  
専用  
オプション

## たよレールアップU

BZUO-04 マツ六

**NEW** 本体より低めに設置できるため立ち上がりやすくなります。



※「たよレールアームU」を取付けた状態で使用してください。

月額レンタル料

円

TAISコード/01265-000344

### 「たよレールUPDATE」設置例

ソファやいすの横に



ベッドサイドに



廊下や玄関に



特殊寝台・特殊寝台付属品

床ずれ防止用具・体位変換器

車いす

車いす付属品

スロープ

歩行器杖

手すり

移動用リフト・徘徊感知機器

カタログ商品  
TAISコード一覽

# 手すり(据置型)

特殊寝台付属品

床ずれ防止用具・体位変換器

車いす

車いす付属品

スロープ

歩行器具

手すり

移動用リフト・徘徊感知機器

カタログ商品  
TAISコード一覧

## 据置型 たちあっぷ-01 CKA-01 たちあっぷシリーズ 矢崎化工

重量 11.7kg

ソファ、ベッド、玄関などで利用します。ベース部が小さく、設置スペースを問いません。

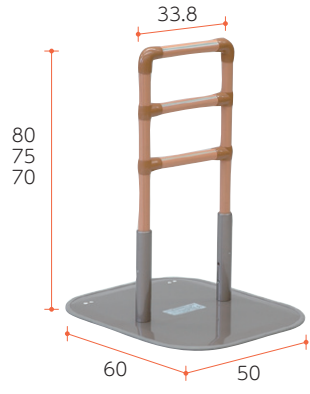

月額レンタル料  
**250 円**

TAISコード/00055-000071

(単位 cm)

## 据置型 たちあっぷ-02 CKA-02 たちあっぷシリーズ 矢崎化工

重量 15.5kg

布団や床、ベッドなどで利用します。ベース部が大きく安定感があります。

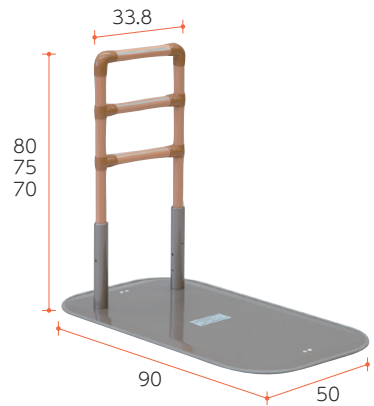

月額レンタル料  
**280 円**

TAISコード/00055-000072

(単位 cm)

## 据置型 たちあっぷ-01-1 CKA-01-1 たちあっぷシリーズ 矢崎化工

重量 11.9kg

4段フレームのたちあっぷです。高さを上げて利用する方に便利です。

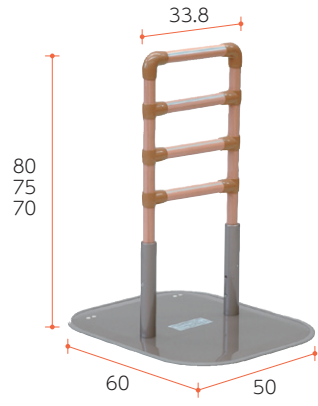

月額レンタル料  
**220 円**

TAISコード/00055-000119

(単位 cm)

## 据置型 たちあっぷ-02-1 CKA-02-1 たちあっぷシリーズ 矢崎化工

重量 15.7kg

4段フレームのたちあっぷです。布団や床・畳からの立ち上がりにも便利です。

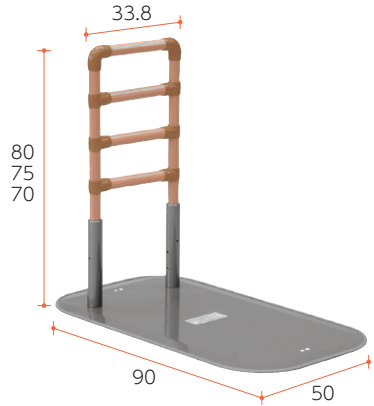

月額レンタル料  
**250 円**

TAISコード/00055-000120

(単位 cm)

## 据置型 ルーツ スモールタイプ 片手すり MNTPT1 モルテン

重量 12kg

狭い場所に最適な据置型手すりです。前傾姿勢がとりやすく立ち上がりが楽です。



月額レンタル料  
**200 円**

TAISコード/00054-000216

(単位 cm)

## 据置型 ルーツ スモールタイプ 両手すり MNTPT2 モルテン

重量 14kg

表面は温かみのある樹脂加工です。トップグリップが平らなため手のひらを置きやすいです。

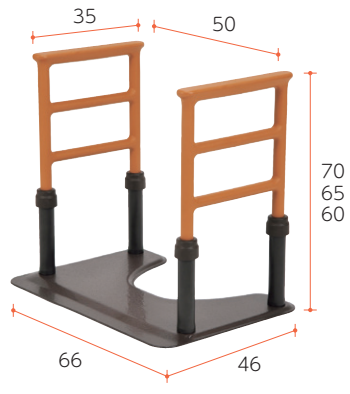

月額レンタル料  
**300 円**

TAISコード/00054-000217

(単位 cm)

据置型

### たちあっぷ-03

CKA-03

たちあっぷシリーズ

矢崎化工

重量 15.4kg

歩き出しまでの一連の動作をサポートします。

介助バーの役割を果たします。

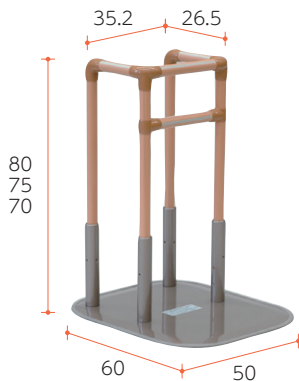

(単位 cm)



311

月額レンタル料

300 円

TAISコード/00055-000073

据置型

### たちあっぷ-04

CKA-04

たちあっぷシリーズ

矢崎化工

重量 16kg

起き上がり、立ち上がりをサポートします。

ベッド足元に設置して伝い歩きも可能です。

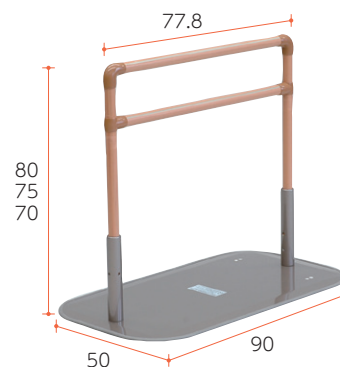

(単位 cm)



312

月額レンタル料

300 円

TAISコード/00055-000074

たちあっぷ専用オプション

### ベッドでとまるくん

CKA-CK

たちあっぷシリーズ

矢崎化工



たちあっぷを固定するオプション品です。

ベッド下部と床の間に差し込んで使用します。



313

月額レンタル料

50 円

TAISコード/00055-000211

床面からベッドフレーム下端までの高さが2.5~34cmのベッドに対応できます。  
※昇降機能付の電動ベッドにはご利用になれません。  
※たちあっぷ本体や「かいじょくん」とセットのTAISコードは、P81を参照

たちあっぷ専用オプション

### かいじょくん

CKA-K

たちあっぷシリーズ

矢崎化工

重量 1.4kg

たちあっぷ本体に取付ける、角度調整可能な手すりです。

※たちあっぷ本体を固定できる場合を除き「ベッドでとまるくん」を取付けた状態で使用してください。

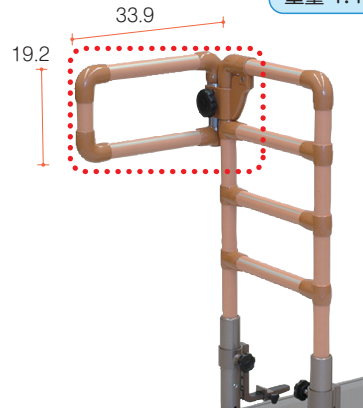

(単位 cm)

※たちあっぷ本体や「ベッドでとまるくん」とセットのTAISコードは、P81を参照

314

月額レンタル料

60 円

TAISコード/(かいじょくんのみ) 00055-000145

据置型

### 洋式トイレ用フレーム S-はねあげR2

アロン化成

重量 9.8kg



(単位 cm)

#### 取付可能な洋式便器

通常の洋式便器の場合

- A寸法が14cm以上、40cm以下の便器に取り付け可能。

ウォシュレットタイプの場合

- 操作盤の長さが25cm以下の場合

25cm以下

- 操作盤の長さが25cm以上の場合

25cm以上

26cm以下

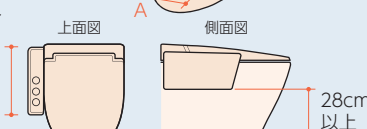
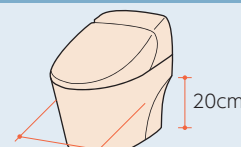

洋式便器をはさみこんで固定します。

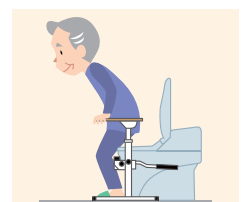

315

月額レンタル料

300 円

TAISコード/00221-000450

特殊寝台・特殊寝台付属品

床ずれ防止用具・体位変換器

車いす

車いす付属品

スロープ

歩行器杖

手すり

移動用リフト・徘徊感知機器

カタログ商品 TAISコード一覧

# 手すり(据置型)

特殊寝台付属品

床ずれ防止用具・体位変換器

車いす

車いす付属品

スロープ

歩行器具

手すり

移動用リフト・徘徊感知機器

カタログ商品  
TAISコード一覧

## 据置型 うすおきフラット(サイドタイプ)うすおきマット付 SCT-02(SCT-M) シクロケア

**NEW** 重量 19.7kg

いすからの立ち上がりやベッド・布団で利用します。



中央使いも可能です。 316

月額レンタル料 200 円

TAISコード/00148-000027

## うすおきフラット専用オプション うすおきアーム SCT-A シクロケア

**NEW**

うすおきフラットを固定するオプション品です。



床面からベッドフレーム下端までの高さが2.5~34cmのベッドに対応できます。  
※昇降機能付の電動ベッドにはご利用になれません。  
※うすおきフラット本体とセットのTAISコードはP82を参照

取付可能寸法 2.5~34cm 317

月額レンタル料 60 円

TAISコード/00148-000024

## 据置型 ルーツ サイドタイプ MNTPLBR モルテン

重量 21.6kg

パイプベッドや電動ベッドでも使用できます。  
ベッドに固定する別部品が不要なタイプです。



318

月額レンタル料 220 円

TAISコード/00054-000116

## 据置型 ルーツ ロングタイプ MNTPLGBR モルテン

重量 18.7kg

短い距離の歩行を補助します。  
手すりを端に取付けると壁際に設置できます。



319

月額レンタル料 260 円

TAISコード/00054-000133

## 据置型 ツインディ PN-L80101 パナソニック

重量 21.5kg

左右の手すり角度が独立して調整できます。  
手すりの角度は30°刻みで調節できます。

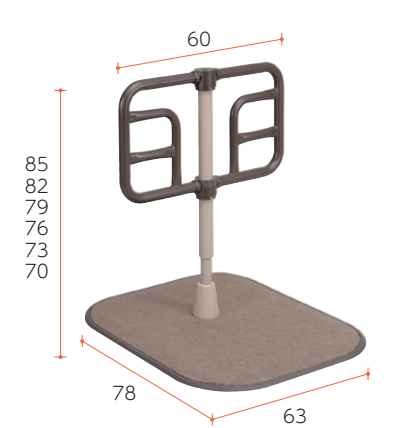

320

月額レンタル料 200 円

TAISコード/00980-000203

## 据置型 スタンディ PN-L80401 パナソニック

重量 22.5kg

安定した平面の手すりです。  
手すりはベースの縦横中央に設置可能。



321

月額レンタル料 300 円

TAISコード/00980-000315

**据置型 ステップバー框Ⅱ 02**  
K2-02 タマツ

重量 26kg 握力の弱い方でも使いやすい平型手すり。

322  
月額レンタル料  
450 円  
TAISコード/00837-000026

**据置型 ステップバー框Ⅱ 03**  
K2-03 タマツ

重量 26kg コンパクトで扱いやすい玄関用の手すり。

323  
月額レンタル料  
450 円  
TAISコード/00837-000025  
※地域によっては、介護保険の対象にならない場合があります。

**据置型 あがりかまち用 たちあっぷ-01-1**  
CKE-01-1 矢崎化工

段差 18~36cm 重量 32.8kg 玄関用の両手すり。18~36cmの段差に対応します。

324  
月額レンタル料  
400 円  
TAISコード/00055-000109

**据置型 あがりかまち用 たちあっぷ-02-1**  
CKE-02-1 矢崎化工

段差 18~36cm 重量 26.9kg 玄関用の片手すり。18~36cmの段差に対応します。

325  
月額レンタル料  
300 円  
TAISコード/00055-000110

**据置型 あがりかまち用 たちあっぷ-03**  
CKE-03 矢崎化工

段差 4~18cm 重量 31.8kg 玄関用の両手すり。4~18cmの段差に対応します。

326  
月額レンタル料  
400 円  
TAISコード/00055-000107

**据置型 あがりかまち用 たちあっぷ-04**  
CKE-04 矢崎化工

段差 4~18cm 重量 26.4kg 玄関用の片手すり。4~18cmの段差に対応します。

327  
月額レンタル料  
300 円  
TAISコード/00055-000108

特殊寝台・特殊寝台付属品

床ずれ防止用具・体位変換器

車いす

車いす付属品

スロープ

歩行器具

手すり

移動用リフト・徘徊感知機器

カタログ商品  
TAISコード一覽

# 手すり(据置型)

介護給付 171007

予防給付 671007

特殊寝台付属品

床ずれ防止用具・体位変換器

車いす

車いす付属品

スロープ

歩行器杖

手すり

移動用リフト・徘徊感知機器

カタログ商品  
TAISコード一覧

## 据置型 たよレールSOTOE(標準型) 片手すり BZK-01 マツ六

重量 17.8kg 屋内・屋外どちらでも使える据置型手すり。



中央使いも可能です。

328  
月額レンタル料  
400 円

(単位 cm) TAISコード/01265-000248

## 据置型 たよレールSOTOE(標準型) 両手すり BZK-02 マツ六

重量 20.6kg 手すり端部の「コブ」で自然に動作が止まり安全に次の動作へ移れます。



329  
月額レンタル料  
520 円

(単位 cm) TAISコード/01265-000251

## 据置型 たよレールSOTOE(スリム型) 片手すり BZK-03 マツ六

重量 14.7kg 階段の踏面など狭いスペースへ設置できます。

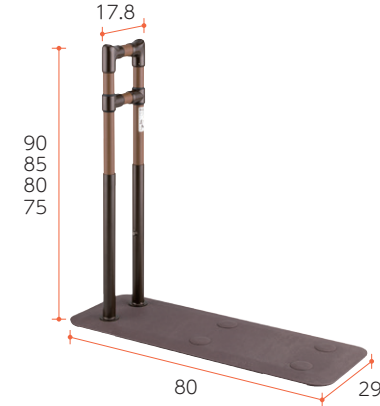

※スリム型は単体で使用できません。

330  
月額レンタル料  
420 円

(単位 cm) TAISコード/01265-000259

## 据置型 たよレールSOTOE(スリム型) 両手すり BZK-04 マツ六

重量 17.1kg 連結には必ず「標準型」を1台以上組合せてください。



※スリム型は単体で使用できません。

331  
月額レンタル料  
520 円

(単位 cm) TAISコード/01265-000261

## SOTOE専用オプション わたレールEK BZW-7057EK/9070EK/1290EK/1612EK マツ六

57~70  
70~90  
90~120  
120~160



※連結には必ず「標準型」を1台以上組合せてください。

SOTOEを連結する手すりです。伸縮式で長さの調整ができます。

332  
月額レンタル料  
160 円

(単位 cm) TAISコード/(BZW-7057EK/9070EK/1290EK)01265-000255 (BZW-1612EK)01265-000303

## ●わたレールEKを使えば何台でも連結可能です。

※連結には必ず「標準型」を1台以上組合せてください。

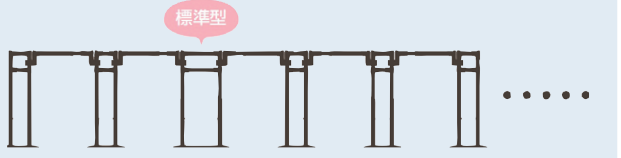

## ●コーナー部分でも連結可能です。

※図のように曲がり角ができる部分は標準型を使用してください。

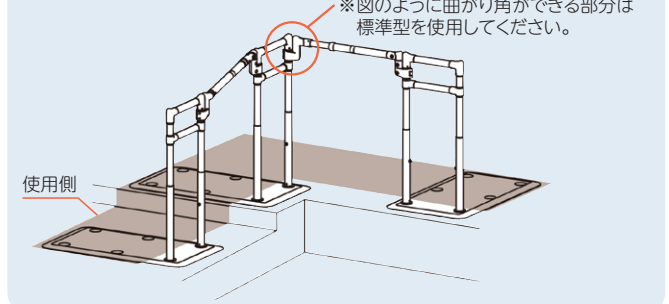

# 手すり(据置型・つっぱり棒型)

介護給付 171007

予防給付 671007

据置型

## たよレールSOTOE(ロング型)

BZK-05

マツ六

NEW

重量 18.4kg

わたレールEKと併用すれば連結可能。

連結使用例

移動補助に使える  
ロングタイプ。



(単位 cm)



※ドアが開く側に設置する場合は  
扉下に2.5cm以上のすき間が必要です。



手すりはベースの端側にも  
設置可能。

333

月額レンタル料

450 円

TAISコード/01265-000316

特殊寝台・  
特殊寝台付属品

床ずれ防止用具・  
体位変換器

車いす

車いす付属品

スロープ

歩行器杖

手すり

移動用リフト・  
徘徊感知機器

カタログ商品  
TAISコード一覽

つっぱり  
棒型

## たよレールSOTOE highタイプ

BZH-102

マツ六

### 「たよレールSOTOE シリーズ」設置例

highタイプ単独使用例

highタイプ連結使用例

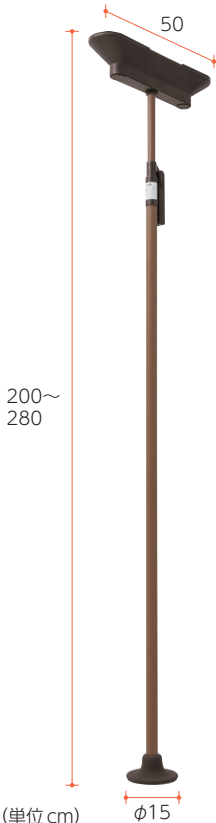

(単位 cm)

ポール直径3.5cm

玄関ポーチやバルコニー  
など軒や庇がある場所へ  
設置できる手すりです。

※雨が直接かかり水たまりができる場所  
には設置できません。

●手すりは抗菌仕様で  
ダブルディンプル付。



抗菌仕様で清潔に  
使用できます。

334

月額レンタル料

370 円

TAISコード/01265-000301

標準型両手すり2台連結

標準型、スリム型片手すり4台連結



●設置場所に応じて天井用ベースプレートの  
取付位置を選ぶことができます。

取付位置:真ん中

取付位置:端

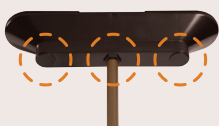

※建物の状況により設置できない場合があります。あらかじめご了承ください。

特殊寝台付属品

床ずれ防止用具・体位変換器

車いす

車いす付属品

スロープ

歩行器杖

手すり

移動用リフト・徘徊感知機器

カタログ商品  
TAISコード一覧

据置型

## ルーツ アウトドア ロングタイプ

MNTPOLG

モルテン

重量 18.7kg

ベランダ、玄関周りでの短い距離の歩行をサポート

屋外用の据置型手すりです。手すりはベースの端にも取付可能。

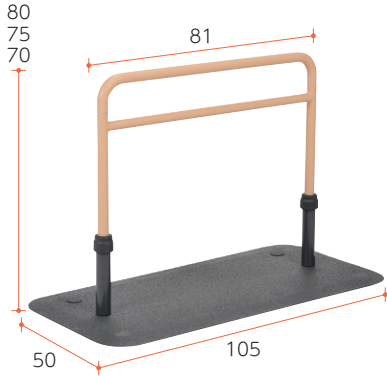

- 屋外にも置ける抜群の耐久性
- 水に濡れても滑りにくい特殊表面加工

(単位 cm)

TAISコード/00054-000218

月額レンタル料

350 円

335

据置型

## ルーツ アウトドア 段差タイプ 片手すり

MNTPOKSR(右)/MNTPOKSL(左) モルテン

段差 54cm 以下

重量 38.1kg

屋外用の据置型手すりです。ベース部は濡れても滑りにくい特殊加工です。



336

月額レンタル料

800 円

(単位 cm)

TAISコード/(MNTPOKSR)00054-000223  
/(MNTPOKSL)00054-000222

\*写真は左片手すり

据置型

## ルーツ アウトドア 段差タイプ 両手すり

MNTPOKW モルテン

段差 54cm 以下

重量 52.1kg

54cm以下の段差に対応します。玄関ポーチの段差に。



337

月額レンタル料

900 円

(単位 cm)

TAISコード/00054-000219

据置型

## ルーツ エントランス 片手すり

MNTPOE モルテン

重量 38.1kg

屋外でも使える据置型手すりです。エントランスの段差に。

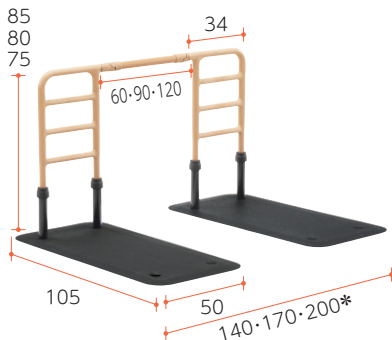

338

月額レンタル料

750 円

(単位 cm)

\*:水平時の寸法です。

TAISコード/00054-000432

据置型

## ルーツ エントランス 両手すり

MNTPOE2 モルテン

重量 47.7kg

連結手すりは60cm/90cm/120cmの3段階で長さ調節が可能です。

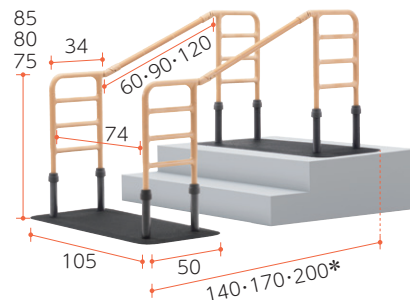

339

月額レンタル料

1000 円

(単位 cm)

\*:水平時の寸法です。

TAISコード/00054-000433

# 手すり(つっぱり棒型)

介護給付 **171007**

予防給付 **671007**





つっぱり棒型

## バディー／バディーI

MNTCM

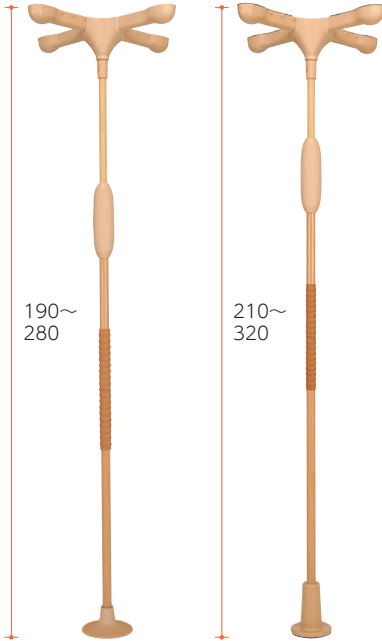

モルテン

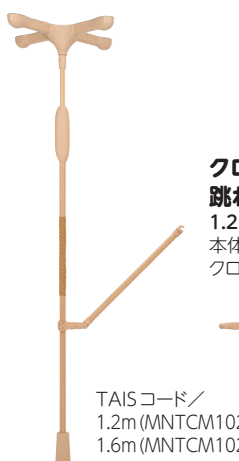
スリムで握りやすい太さの手すりです。豊富な組合せによって、立つ・座るから歩行までをサポート。

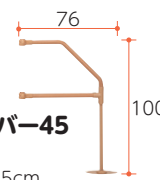
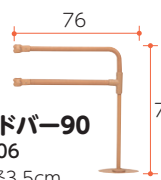

 <p>バディー本体 バディーI 本体</p> <p>(単位 cm) ポール直径3.65cm</p> <p>190~280 210~320</p> <p>φ19.5 φ15</p>	 <p><b>サイドバーセット</b> MNTCM101LB 本体×1 サイドバー×1 TAISコード/ <b>00054-000123</b></p>	 <p><b>段差 10~36 cm</b></p> <p><b>L型サイドバー45セット</b> MNTCM10704BE 本体×1 L型サイドバー45×1 TAISコード/ <b>00054-000127</b></p>	 <p><b>段差 10cm 以下</b></p> <p><b>L型サイドバー90セット</b> MNTCM10604BE 本体×1 L型サイドバー90×1 TAISコード/ <b>00054-000126</b></p>
<p>月額レンタル料</p> <p><b>300 円</b></p> <p>TAISコード／(共通)<b>00054-000054</b></p>	 <p><b>クロスバー固定式セット</b> 0.9m 1.2m 1.6m 本体×1 クロスバー(固定式)×1</p> <p>TAISコード/ 0.9m (MNTCM103BE9) <b>00054-000402</b> 1.2m (MNTCM103BE) <b>00054-000274</b> 1.6m (MNTCM103BE16) <b>00054-000403</b></p>	 <p><b>クロスバー跳ね上げ式セット</b> 1.2m 1.6m 本体×1 クロスバー(跳ね上げ式)×1</p> <p>TAISコード/ 1.2m (MNTCM102BE) <b>00054-000272</b> 1.6m (MNTCM102BE16) <b>00054-000398</b></p>	

※建物の状況により設置できない場合があります。あらかじめご了承ください。

### 「バディー」「バディーI」専用オプション (単位 cm)

 <p><b>サイドバー MNTCM01LB</b> 握り部直径4×2.8cm(楕円)</p> <p>26 19.5</p> <p>341</p> <p>月額レンタル料</p> <p><b>100 円</b></p> <p>TAISコード／<b>00054-000055</b></p>	 <p><b>段差 10~36 cm</b></p> <p><b>L型サイドバー45</b> MNTCM07 握り部直径3.5cm</p> <p>76 100</p> <p>342</p> <p>月額レンタル料</p> <p><b>200 円</b></p> <p>TAISコード／<b>00054-000066</b></p>	 <p><b>段差 10cm 以下</b></p> <p><b>L型サイドバー90</b> MNTCM06 握り部直径3.5cm</p> <p>76 75</p> <p>343</p> <p>月額レンタル料</p> <p><b>200 円</b></p> <p>TAISコード／<b>00054-000065</b></p>
 <p>(芯々)90・120・160</p> <p><b>クロスバー(固定式)</b> MNTCM03BE009(0.9m) MNTCM03BE012(1.2m) MNTCM03BE016(1.6m) 握り部直径3.5cm</p> <p>344</p> <p>月額レンタル料</p> <p><b>100 円</b></p> <p>※複数本の連結も可能です。</p> <p>TAISコード／(MNTCM03BE009)<b>00054-000339</b> (MNTCM03BE012)<b>00054-000340</b> (MNTCM03BE016)<b>00054-000341</b></p>	 <p>(芯々)120・160</p> <p><b>クロスバー(跳ね上げ式)</b> MNTCM02BE012(1.2m) MNTCM02BE016(1.6m) 握り部直径3.5cm</p> <p>345</p> <p>月額レンタル料</p> <p><b>100 円</b></p> <p>※複数本の連結も可能です。</p> <p>TAISコード／(MNTCM02BE012)<b>00054-000334</b> (MNTCM02BE016)<b>00054-000335</b></p>	

設置場所に応じて天井ストッパーを選べます (単位 cm)

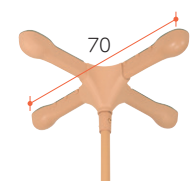
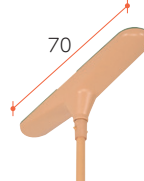
バディー	バディーI
φ19.5	φ25
	
丸型	丸型
バディー・バディーI 共通	
	
70	70
十字型	I型

特殊寝台・特殊寝台付属品

床ずれ防止用具・体位変換器

車いす

車いす付属品

スロープ

歩行器杖

手すり

移動用リフト・徘徊感知機器

カタログ商品  
TAISコード一覧

# 手すり(つっぱり棒型)

つっぱり棒型 **ベスポジBPZ(レギュラー/ショート)**  
BPZ-100-10/BPZ-100-20 DIPPERホクメイ

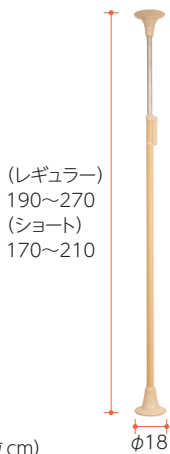

天井と床を支持して設置する手すりです。歩行補助や移乗補助・リハビリに最適です。

月額レンタル料  
**300 円**

TAISコード/レギュラー **00254-000410**  
ショート **00254-000412**

(単位 cm)  
ポール直径4.5cm

設置場所に応じて天井ベースを選べます



※建物の状況により設置できない場合もあります。あらかじめご了承ください。

つっぱり棒型 **ベスポジ-e**  
BPE-100-11 DIPPERホクメイ

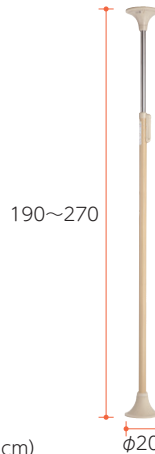

容易に設置できるつっぱり棒型手すりです。立ち座りから歩行動作まで快適な生活を支えます。

月額レンタル料  
**320 円**

TAISコード/ **00254-000052**

(単位 cm)  
ポール直径4.5cm

設置場所に応じて天井ベースを選べます



※T型天井ベースのTAISコードは、P82を参照

## 「ベスポジBPZ」「ベスポジ-e」専用オプション 単位 cm

**ウェーブ型手すりロング**  
BPE-300-40  
握り部直径3.5cm



月額レンタル料  
**100 円**

TAISコード/ **00254-000133**

**グリップアーム-e 5P**  
BPE-300-60  
握り部直径3.5cm

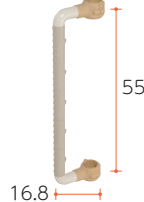

月額レンタル料  
**100 円**

TAISコード/ **00254-000143**

**b型手すりロング**  
BPE-300-100  
握り部直径3.5cm

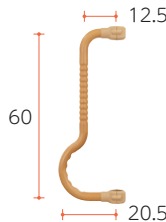

月額レンタル料  
**120 円**

TAISコード/ **00254-000368**

**D型手すり**  
BPE-300-110  
握り部直径3.5cm

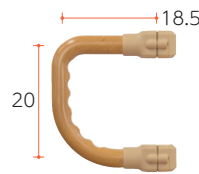

月額レンタル料  
**100 円**

TAISコード/ **00254-000369**

**角型手すり**  
BPE-300-30  
握り部直径3.2cm

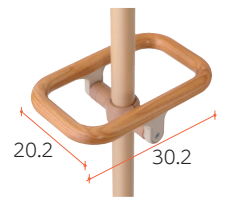

月額レンタル料  
**120 円**

TAISコード/ **00254-000132**

**伸縮手すり固定**  
BPZ-900(120~150cm)  
握り部直径4cm・3.4cm

**NEW**

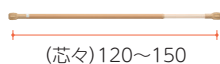

月額レンタル料  
**150 円**

TAISコード/ **00254-000653**

**伸縮手すり曲げ**  
SBR-40-609(60~90cm)  
SBR-40-912(90~120cm)  
握り部直径4cm・3.4cm

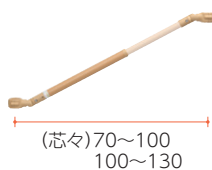

月額レンタル料  
**120 円**

TAISコード/  
SBR-40-609 **00254-000171**  
SBR-40-912 **00254-000172**

**木手すり固定**  
SBR-10-060(60cm)  
SBR-10-090(90cm)  
SBR-10-120(120cm)  
握り部直径3.5cm

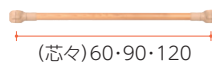

月額レンタル料  
**100 円**

TAISコード/  
SBR-10-060 **00254-000113**  
SBR-10-090 **00254-000062**  
SBR-10-120 **00254-000117**

**跳ね上げ手すり**  
SBR-70-060(60cm)  
SBR-70-090(90cm)  
SBR-70-120(120cm)  
握り部直径3.5cm



月額レンタル料  
**120 円**

TAISコード/  
SBR-70-060 **00254-000115**  
SBR-70-090 **00254-000064**  
SBR-70-120 **00254-000119**

**玄関アーム レギュラー**  
BPE-500-10  
握り部直径3.5cm

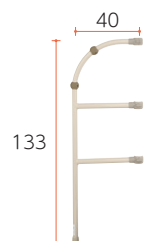

月額レンタル料  
**220 円**

TAISコード/ **00254-000360**

特殊寝台付属品

床ずれ防止用具・体位変換器

車いす

車いす付属品

スロープ

歩行器杖

手すり

移動用リフト・徘徊感知機器

カタログ商品 TAISコード一覧

**ウェーブ型手すり  
ロングセット**

本体×1  
ウェーブ型  
手すりロング×1

(ベスポジBPZ)  
BPZ-500-11

(ベスポジ-e)  
BPE-S30-41



**グリップアーム-e  
5Pセット**

本体×1  
グリップ  
アーム-e 5P×1

(ベスポジBPZ)  
BPZ-511-10

(ベスポジ-e)  
BPE-S30-61



**b型手すり  
ロングセット**

本体×1  
b型手すり  
ロング×1

(ベスポジBPZ)  
BPZ-610-10

(ベスポジ-e)  
BPE-S200-20



**D型手すり  
セット**

本体×1  
D型手すり×1

(ベスポジBPZ)  
BPZ-620-10

(ベスポジ-e)  
BPE-S200-30



**角型手すり  
セット**

本体×1  
角型手すり×1

(ベスポジBPZ)  
BPZ-750-10

(ベスポジ-e)  
BPE-S30-31



**玄関アーム  
レギュラーセット**

本体×1  
玄関アーム レギュラー×1

(ベスポジBPZ)  
BPZ-800-10

(ベスポジ-e)  
BPE-S40-11



**玄関アーム  
ショートセット**

本体×1  
玄関アーム ショート×1

(ベスポジBPZ)  
BPZ-810-10

(ベスポジ-e)  
BPE-S40-21



**H型 伸縮手すり  
固定セット**

本体×2  
伸縮手すり固定×1

**NEW**

(ベスポジBPZ)  
BPZ-H2500-12

(ベスポジ-e)  
セットの品番・TAIS  
コードはありません

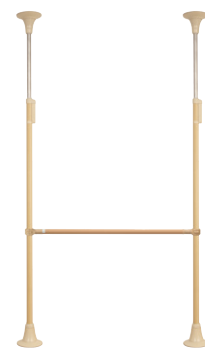

**H型 伸縮手すり  
曲げセット**

本体×2  
伸縮手すり曲げ×1

(ベスポジBPZ)  
BPZ-H2600-10  
(60~90cm)  
BPZ-H2600-11  
(90~120cm)

(ベスポジ-e)  
BPE-H61-609  
(60~90cm)  
BPE-H61-912  
(90~120cm)



**H型 木手すり  
固定セット**

本体×2  
木手すり固定×1

(ベスポジBPZ)  
BPZ-H2000-10(60cm)  
BPZ-H2000-11(90cm)  
BPZ-H2000-12(120cm)

(ベスポジ-e)  
BPE-H11-060(60cm)  
BPE-H11-090(90cm)  
BPE-H11-120(120cm)



**H型  
跳ね上げセット**

本体×2  
跳ね上げ手すり×1

(ベスポジBPZ)  
BPZ-H2200-10(60cm)  
BPZ-H2200-11(90cm)  
BPZ-H2200-12(120cm)

(ベスポジ-e)  
BPE-H31-060(60cm)  
BPE-H31-090(90cm)  
BPE-H31-120(120cm)



※セットのTAISコードは、P82を参照

※写真はベスポジBPZです。

**「ベスポジBPZ」「ベスポジ-e」設置例**

跳ね上げ使用例



玄関



**玄関アーム ショート**

BPE-500-20  
握り部直径3.5cm

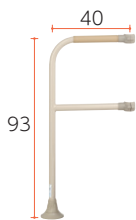

358

月額レンタル料

**200 円**

TAISコード/00254-000361

特殊寝台・  
特殊寝台付属品

床ずれ防止用具・  
体位変換器

車いす

車いす付属品

スロープ

歩行器杖

手すり

移動用リフト・  
徘徊感知機器

カタログ商品  
TAISコード一覽

# 移動用リフト

特殊寝台付属品

床ずれ防止用具・体位変換器

車いす

車いす付属品

スロープ

歩行器杖

手すり

移動用リフト・徘徊感知機器

カタログ商品  
TAISコード一覧

## 電動昇降座いす 独立宣言 スマート DSSM

コムラ製作所

重量 29kg



コンパクトで軽量の電動昇降座いす。圧迫感がなく移動に便利な軽量タイプです。

月額レンタル料  
359  
**980 円**

(単位 cm)  
座幅42cm / 最大ストローク48.9cm / 耐荷重80kg

TAISコード / **00088-000024**

## 電動昇降座いす 独立宣言 くるり DSKR

コムラ製作所

重量 45kg



座面が90度回転する電動昇降座いす。左右に90度回転するので移乗時にとっても便利です。

月額レンタル料  
360  
**1000 円**

(単位 cm)  
座幅42cm / 最大ストローク41cm / 耐荷重80kg

TAISコード / **00088-000017**

## 段差解消機 アルコー6000型 100574

星光医療器

重量 33kg

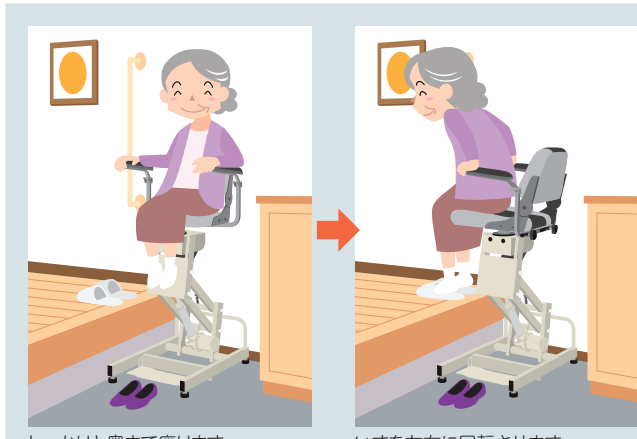

あがりかまの段差を解消する電動昇降回転いす。設置は置くだけなので工事の必要がありません。

しっかりと奥まで座ります。着座位置は44~86cmまで上昇します。

いすを左右に回転させます。つま先があがりかまに当たらないように注意してください。

(単位 cm)  
最大ストローク42cm / 耐荷重100kg / AC100V(コード長さ3.7m)

月額レンタル料  
361  
**1000 円**

TAISコード / **00125-000056**

## 浴槽用リフト バスリフト EWB101RR

TOTO

重量 20kg



### バスリフトの設置条件 (単位 cm)

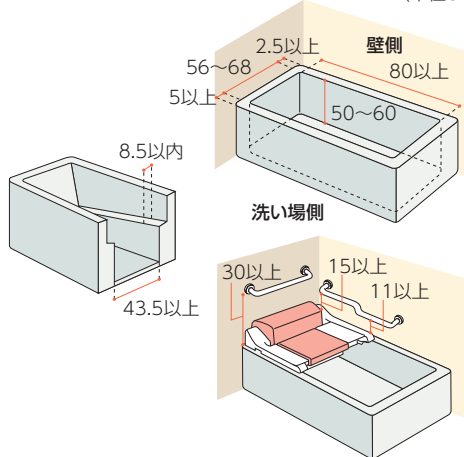

電動でシートが上下。入浴介助の負担を軽減します。1回の充電で約1週間使えます。※1日1往復の場合

(単位 cm)  
ご使用体重35~100kg

月額レンタル料  
362  
**1200 円**

TAISコード / **00187-000111**

段差  
解消機

### テクノリフター

TDK045SS

新光産業

NEW

83.5~125

重量 90kg

昇降高さ47cm。  
玄関など限られた  
スペースに。



月額レンタル料

2280 円

※直進タイプのみです。

(単位 cm)

耐荷重180kg / 電源AC100V(コード長4m)

TAISコード/00447-000012

段差  
解消機

### テクノリフター

TDK065SS / TDK065SS-B

新光産業

NEW

(065SS) 103.5~165  
(065SS-B) 107.5~168.5

重量 120kg

昇降高さ67cm。  
玄関ポーチや掃きだし  
窓からの出入りに。



月額レンタル料

2580 円

(単位 cm)

耐荷重180kg / 電源AC100V(コード長4m)

TAISコード/(065SS)00447-000013  
(065SS-B)00447-000023

段差  
解消機

### テクノリフター

TDK085SS

新光産業

NEW

125.5~  
204.5

重量 120kg

昇降高さ85cm。  
日常動作は簡単な  
ワンタッチ方式。  
(全機種共通)

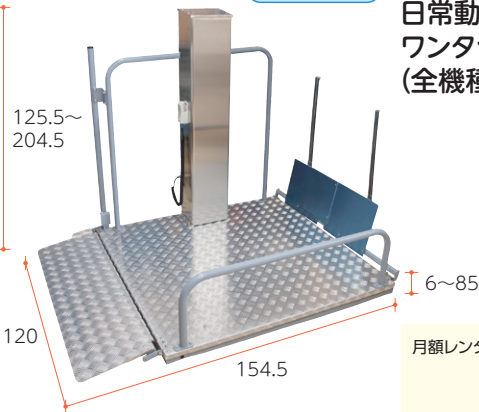

月額レンタル料

3300 円

(単位 cm)

耐荷重180kg / 電源AC100V(コード長4m)

TAISコード/00447-000019

段差  
解消機

### テクノリフター

TDK100SS

新光産業

NEW

118.5~218.5

重量 165kg

昇降高さ106.5cm。  
ガレージから玄関など  
高い段差に対応。

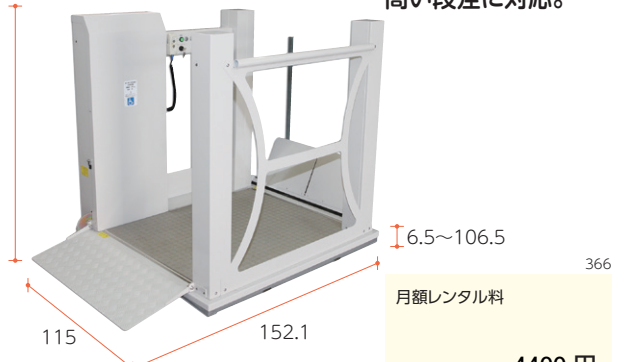

月額レンタル料

4400 円

(単位 cm)

耐荷重180kg / 電源AC100V(コード長4m)

TAISコード/00447-000014

## 設置スペース

直進型

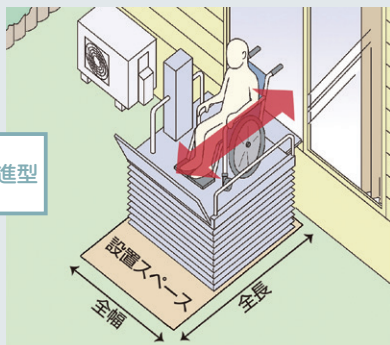

L字型

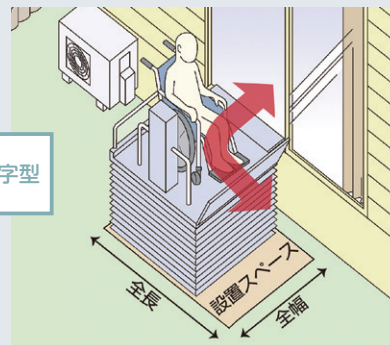

機種	屋内ブリッジ設定		屋内ブリッジ未設定	
	全幅	全長	全幅	全長
TDK045SS	103	140	103	130
TDK065SS	120	163	120	155
TDK085SS	126	165	126	156
TDK100SS	121	165	121	154

機種	屋内ブリッジ設定		屋内ブリッジ未設定	
	全幅	全長	全幅	全長
TDK045SS	※TDK045SSの設定なし			
TDK065SS	130	155	119	155
TDK085SS	135	157.5	124	157.5
TDK100SS	131	155	119	155

(単位 cm)

※環境により、設置スペースが異なる場合があります。

特殊寝台・  
特殊寝台付属品

床ずれ防止用具・  
体位変換器

車いす

車いす付属品

スロープ

歩行器杖

手すり

移動用リフト・  
徘徊感知機器

カタログ商品  
TAISコード一覽

# 認知症老人徘徊感知機器

特殊寝台・  
特殊寝台付属品

## CAREai スタANDARDシリーズ つながるモデル ふむふむセンサーSサイズ

ハカルプラス

ベッドからの離床をお知らせします。



### ●ふむふむセンサーSサイズセット

ふむふむセンサーSサイズ  
Ci-U5S

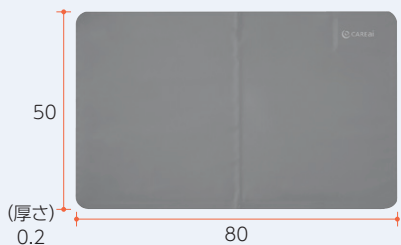

(単位 cm) ※ふむふむセンサーSサイズとふむふむアダプターはセットでの使用になります。

ふむふむアダプター  
Ci-U5A



子機  
Ci-S4H



親機  
Ci-M1H-P

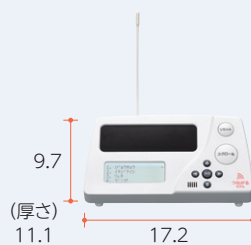

### ●オプション ペンダント Ci-P2



(単位 cm)

### 「コンセント間通信」\*+「無線通信」のハイブリッド通信で受信距離は最長250m

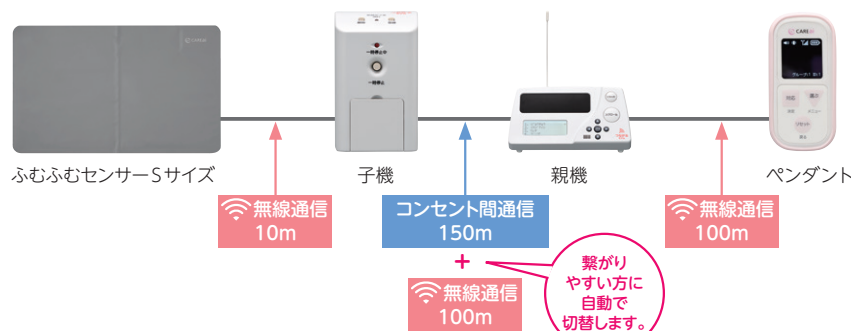

ふむふむセンサー  
Sサイズセット  
Ci-U5S、Ci-U5A、Ci-S4H  
Ci-M1H-P

月額レンタル料

円

TAISコード/01398-000047

367

ふむふむセンサー  
Sサイズ  
ペンダント付セット  
Ci-U5S、Ci-U5A、Ci-S4H  
Ci-M1H-P、Ci-P2

月額レンタル料

円

TAISコード/01398-000048

368

・親機1台に対し、最大5台のペンダントを利用可能

\*: コンセント間通信とは、親機・子機それぞれをコンセントに挿すことで電気の線を利用し、鉄筋などの構造の影響も受けにくい通信方式です。

### 「CAREai」家族コール 設置イメージ

#### 携帯型

携帯できる小型の  
受信器でお知らせ



#### 据置型

別室に設置した  
受信器で  
お知らせ



#### ふむふむセンサーSサイズ

床センサーで  
感知



#### Aタイプ

床センサーで  
感知

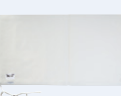

#### Bタイプ

ベッドセンサーで  
感知



#### Cタイプ

赤外線センサーで  
感知



徘徊行動を早期に検知して介護の負担を軽減します。  
住環境に合わせた組み合わせを選ぶことができます。

特殊寝台・  
特殊寝台付属品

床ずれ防止用具・  
体位変換器

車いす

車いす付属品

スロープ

歩行器杖

手すり

移動用リフト・  
徘徊感知機器

カタログ商品  
TAISコード一覧

離床  
センサー

## 家族コール4・Aタイプ

テクノスジャパン

**NEW** ベッドからの離床をお知らせします。

### ●送信器

床センサーK  
MSK-2

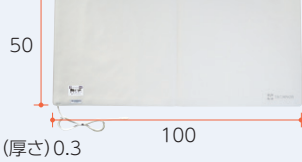

コンソール  
HTHK-2

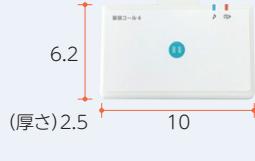

(単位 cm)

### ●受信器

メロディスティック  
HRSK-1



据置

両サイドのLEDランプは視認性抜群です。

待機中(青点灯)

ポータブル受信器 2K  
HRPTK-2



携帯・据置

大音量で聞こえやすい。携帯・据置両用なので場面に合わせて運用できます。

(単位 cm)

### ●オプション

リピーターK(中継器)  
HPHK-2

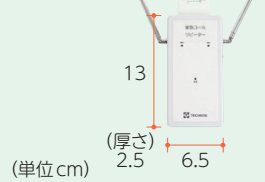

電波の到達距離を約80~100m(見通し)延長します。

・ペアリング最大登録台数

メロディスティック 1台

ポータブル受信器 2K 100台

・電波到達距離 100m(見通し)

※使用状況により異なります。

床センサーK・コンソール・メロディスティックセット HK-4A

月額レンタル料 **700 円**

TAISコード/00318-000199

床センサーK・コンソール・ポータブルセット HKPT-4A

月額レンタル料 **700 円**

TAISコード/00318-000207

リピーターK(中継器) HPHK-2

ポータブルセットのTAISコードはP82を参照

月額レンタル料 **260 円**

TAISコード/00318-000226

離床  
センサー

## 家族コール3・Aタイプ

テクノスジャパン

ベッドからの離床をお知らせします。

### ●送信器

床センサーK  
MSK-1



コンソール  
HTHK-1

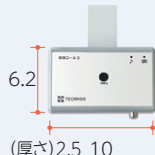

(単位 cm)

離床  
センサー

## 家族コール3・Bタイプ

テクノスジャパン

ベッドからの起き上がりをお知らせします。

### ●送信器

ベッドセンサーK  
BSDK-1

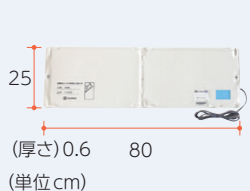

コンソール  
HTHK-1



(単位 cm)

離床  
センサー

## 家族コール3・Cタイプ

テクノスジャパン

赤外線で離床・徘徊行動を検知してお知らせします。

### ●送信器

超音波・赤外線センサーK  
UIISK-1

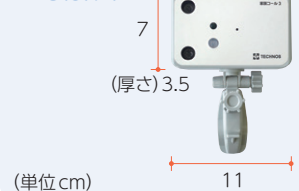

(単位 cm)

・ペアリング最大登録台数10台 ・電波到達距離メロディチャイム100m(見通し) スマートK80m(見通し) ※使用状況により異なります。

### ●受信器

メロディチャイム  
HRHK-1

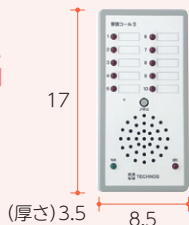

多機能受信器  
スマートK  
HRSMK-1

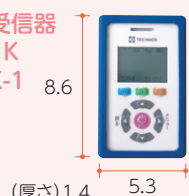

(単位 cm)

### 家族コール3・Aタイプ

床センサーK・コンソール・メロディチャイムセット HK-3A

月額レンタル料 **550 円**

TAISコード/00318-000146

床センサーK・コンソール・スマートセット HKSM-3A

月額レンタル料 **550 円**

TAISコード/00318-000150

### 家族コール3・Bタイプ

ベッドセンサーK・コンソール・メロディチャイムセット HK-3B

月額レンタル料 **550 円**

TAISコード/00318-000147

ベッドセンサーK・コンソール・スマートセット HKSM-3B

月額レンタル料 **550 円**

TAISコード/00318-000151

### 家族コール3・Cタイプ

超音波・赤外線センサーK・メロディチャイムセット HK-3C

月額レンタル料 **550 円**

TAISコード/00318-000148

超音波・赤外線センサーK・スマートセット HKSM-3C

月額レンタル料 **660 円**

TAISコード/00318-000152

特殊寝台・体位変換器

床ずれ防止用具・車いす

車いす

車いす付属品

スロープ

歩行器杖

手すり

移動用リフト・徘徊感知機器

カタログ商品  
TAISコード一覧

# カタログ商品TAISコード一覧

特殊寝台付用品  
特殊寝台付用品

床ずれ防止用具・  
体位変換器

車いす

車いす付属品

スロープ

歩行器具

手すり

移動用リフト・  
徘徊感知機器

カタログ商品  
TAISコード一覧

種目	頁	商品名/型番	TAISコード	メーカー名		
特殊寝台付用品 (下)	7	楽匠Fit Hタイプ3Mo キャメル・樹脂91幅レギュラー	KQ-C6322	<b>00170-001944</b>	パラマウントベッド	
		楽匠Fit Hタイプ3Mo キャメル・樹脂91幅ミニ	KQ-C6322	<b>00170-001944</b>		
		楽匠Fit Hタイプ3Mo キャメル・樹脂91幅ロング	KQ-C6322	<b>00170-001944</b>		
		楽匠Fit Hタイプ3Mo キャメル・樹脂83幅レギュラー	KQ-C6122	<b>00170-001944</b>		
		楽匠Fit Hタイプ3Mo キャメル・樹脂83幅ミニ	KQ-C6122	<b>00170-001944</b>		
		楽匠Fit Hタイプ3Mo キャメル・木製91幅レギュラー	KQ-C6325	<b>00170-001948</b>		
		楽匠Fit Hタイプ3Mo キャメル・木製91幅ミニ	KQ-C6325	<b>00170-001948</b>		
		楽匠Fit Hタイプ3Mo キャメル・木製91幅ロング	KQ-C6325	<b>00170-001948</b>		
		楽匠Fit Hタイプ3Mo キャメル・木製83幅レギュラー	KQ-C6125	<b>00170-001948</b>		
		楽匠Fit Hタイプ3Mo キャメル・木製83幅ミニ	KQ-C6125	<b>00170-001948</b>		
		楽匠Fit Hタイプ3Mo キャメル・樹脂91幅レギュラー(タッチsw)	KQ-C6322A	<b>00170-001945</b>		
		楽匠Fit Hタイプ3Mo キャメル・樹脂91幅ミニ(タッチsw)	KQ-C6322A	<b>00170-001945</b>		
		楽匠Fit Hタイプ3Mo キャメル・樹脂91幅ロング(タッチsw)	KQ-C6322A	<b>00170-001945</b>		
		楽匠Fit Hタイプ3Mo キャメル・樹脂83幅レギュラー(タッチsw)	KQ-C6122A	<b>00170-001945</b>		
		楽匠Fit Hタイプ3Mo キャメル・樹脂83幅ミニ(タッチsw)	KQ-C6122A	<b>00170-001945</b>		
		楽匠Fit Hタイプ3Mo キャメル・木製91幅レギュラー(タッチsw)	KQ-C6325A	<b>00170-001949</b>		
		楽匠Fit Hタイプ3Mo キャメル・木製91幅ミニ(タッチsw)	KQ-C6325A	<b>00170-001949</b>		
		楽匠Fit Hタイプ3Mo キャメル・木製91幅ロング(タッチsw)	KQ-C6325A	<b>00170-001949</b>		
		楽匠Fit Hタイプ3Mo キャメル・木製83幅レギュラー(タッチsw)	KQ-C6125A	<b>00170-001949</b>		
		楽匠Fit Hタイプ3Mo キャメル・木製83幅ミニ(タッチsw)	KQ-C6125A	<b>00170-001949</b>		
		8	楽匠Fit Xタイプ2M キャメル・樹脂91幅レギュラー	KQ-C2322		<b>00170-001812</b>
			楽匠Fit Xタイプ2M キャメル・樹脂91幅ミニ	KQ-C2322		<b>00170-001812</b>
			楽匠Fit Xタイプ2M キャメル・樹脂91幅ロング	KQ-C2322		<b>00170-001812</b>
			楽匠Fit Xタイプ2M キャメル・樹脂83幅レギュラー	KQ-C2122		<b>00170-001812</b>
	楽匠Fit Xタイプ2M キャメル・樹脂83幅ミニ		KQ-C2122	<b>00170-001812</b>		
	楽匠Fit Xタイプ2M キャメル・木製91幅レギュラー		KQ-C2325	<b>00170-001814</b>		
	楽匠Fit Xタイプ2M キャメル・木製91幅ミニ		KQ-C2325	<b>00170-001814</b>		
	楽匠Fit Xタイプ2M キャメル・木製91幅ロング		KQ-C2325	<b>00170-001814</b>		
	楽匠Fit Xタイプ2M キャメル・木製83幅レギュラー		KQ-C2125	<b>00170-001814</b>		
	楽匠Fit Xタイプ2M キャメル・木製83幅ミニ		KQ-C2125	<b>00170-001814</b>		
	楽匠Fit Xタイプ2M キャメル・樹脂91幅レギュラー(タッチsw)		KQ-C2322A	<b>00170-001813</b>		
	楽匠Fit Xタイプ2M キャメル・樹脂91幅ミニ(タッチsw)		KQ-C2322A	<b>00170-001813</b>		
	楽匠Fit Xタイプ2M キャメル・樹脂91幅ロング(タッチsw)		KQ-C2322A	<b>00170-001813</b>		
	楽匠Fit Xタイプ2M キャメル・樹脂83幅レギュラー(タッチsw)		KQ-C2122A	<b>00170-001813</b>		
	楽匠Fit Xタイプ2M キャメル・樹脂83幅ミニ(タッチsw)		KQ-C2122A	<b>00170-001813</b>		
	楽匠Fit Xタイプ2M キャメル・木製91幅レギュラー(タッチsw)		KQ-C2325A	<b>00170-001815</b>		
楽匠Fit Xタイプ2M キャメル・木製91幅ミニ(タッチsw)	KQ-C2325A		<b>00170-001815</b>			
楽匠Fit Xタイプ2M キャメル・木製91幅ロング(タッチsw)	KQ-C2325A		<b>00170-001815</b>			
楽匠Fit Xタイプ2M キャメル・木製83幅レギュラー(タッチsw)	KQ-C2125A		<b>00170-001815</b>			
楽匠Fit Xタイプ2M キャメル・木製83幅ミニ(タッチsw)	KQ-C2125A		<b>00170-001815</b>			
楽匠Fit Xタイプ3M キャメル・樹脂91幅レギュラー	KQ-C3322		<b>00170-001836</b>			
楽匠Fit Xタイプ3M キャメル・樹脂91幅ミニ	KQ-C3322		<b>00170-001836</b>			
楽匠Fit Xタイプ3M キャメル・樹脂91幅ロング	KQ-C3322		<b>00170-001836</b>			
楽匠Fit Xタイプ3M キャメル・樹脂83幅レギュラー	KQ-C3122		<b>00170-001836</b>			
楽匠Fit Xタイプ3M キャメル・樹脂83幅ミニ	KQ-C3122	<b>00170-001836</b>				
楽匠Fit Xタイプ3M キャメル・木製91幅レギュラー	KQ-C3325	<b>00170-001838</b>				
楽匠Fit Xタイプ3M キャメル・木製91幅ミニ	KQ-C3325	<b>00170-001838</b>				
楽匠Fit Xタイプ3M キャメル・木製91幅ロング	KQ-C3325	<b>00170-001838</b>				
楽匠Fit Xタイプ3M キャメル・木製83幅レギュラー	KQ-C3125	<b>00170-001838</b>				
楽匠Fit Xタイプ3M キャメル・木製83幅ミニ	KQ-C3125	<b>00170-001838</b>				
楽匠Fit Xタイプ3M キャメル・樹脂91幅レギュラー(タッチsw)	KQ-C3322A	<b>00170-001837</b>				
楽匠Fit Xタイプ3M キャメル・樹脂91幅ミニ(タッチsw)	KQ-C3322A	<b>00170-001837</b>				
楽匠Fit Xタイプ3M キャメル・樹脂91幅ロング(タッチsw)	KQ-C3322A	<b>00170-001837</b>				
楽匠Fit Xタイプ3M キャメル・樹脂83幅レギュラー(タッチsw)	KQ-C3122A	<b>00170-001837</b>				
楽匠Fit Xタイプ3M キャメル・樹脂83幅ミニ(タッチsw)	KQ-C3122A	<b>00170-001837</b>				
楽匠Fit Xタイプ3M キャメル・木製91幅レギュラー(タッチsw)	KQ-C3325A	<b>00170-001839</b>				

種目	頁	商品名/型番	TAISコード	メーカー名		
特殊寝台付用品 (下)	8	楽匠Fit Xタイプ3M キャメル・木製91幅ミニ(タッチsw)	KQ-C3325A	<b>00170-001839</b>	パラマウントベッド	
		楽匠Fit Xタイプ3M キャメル・木製91幅ロング(タッチsw)	KQ-C3325A	<b>00170-001839</b>		
		楽匠Fit Xタイプ3M キャメル・木製83幅レギュラー(タッチsw)	KQ-C3125A	<b>00170-001839</b>		
		楽匠Fit Xタイプ3M キャメル・木製83幅ミニ(タッチsw)	KQ-C3125A	<b>00170-001839</b>		
		11	楽匠+ Hタイプ3Mo キャメル・多機能91幅レギュラー	KQ-A6322		<b>00170-001328</b>
			楽匠+ Hタイプ3Mo キャメル・多機能91幅ミニ	KQ-A6322		<b>00170-001328</b>
			楽匠+ Hタイプ3Mo キャメル・多機能83幅レギュラー	KQ-A6122		<b>00170-001328</b>
			楽匠+ Hタイプ3Mo キャメル・多機能83幅ミニ	KQ-A6122		<b>00170-001328</b>
			楽匠+ Hタイプ3Mo キャメル・スリム91幅レギュラー	KQ-A6325		<b>00170-001450</b>
			楽匠+ Hタイプ3Mo キャメル・スリム91幅ミニ	KQ-A6325		<b>00170-001450</b>
			楽匠+ Hタイプ3Mo キャメル・スリム83幅レギュラー	KQ-A6125		<b>00170-001450</b>
			楽匠+ Hタイプ3Mo キャメル・スリム83幅ミニ	KQ-A6125		<b>00170-001450</b>
	楽匠+ Hタイプ3Mo 木目91幅レギュラー		KQ-A6329	<b>00170-001712</b>		
	楽匠+ Hタイプ3Mo 木目91幅ミニ		KQ-A6329	<b>00170-001712</b>		
	楽匠+ Hタイプ3Mo 木目83幅レギュラー		KQ-A6129	<b>00170-001712</b>		
	楽匠+ Hタイプ3Mo 木目83幅ミニ		KQ-A6129	<b>00170-001712</b>		
	12	楽匠+ Xタイプ2M キャメル・多機能91幅レギュラー	KQ-A2322	<b>00170-001251</b>		
		楽匠+ Xタイプ2M キャメル・多機能91幅ミニ	KQ-A2322	<b>00170-001251</b>		
		楽匠+ Xタイプ2M キャメル・多機能83幅レギュラー	KQ-A2122	<b>00170-001251</b>		
		楽匠+ Xタイプ2M キャメル・多機能83幅ミニ	KQ-A2122	<b>00170-001251</b>		
		楽匠+ Xタイプ2M キャメル・スリム91幅レギュラー	KQ-A2325	<b>00170-001401</b>		
		楽匠+ Xタイプ2M キャメル・スリム91幅ミニ	KQ-A2325	<b>00170-001401</b>		
		楽匠+ Xタイプ2M キャメル・スリム83幅レギュラー	KQ-A2125	<b>00170-001401</b>		
		楽匠+ Xタイプ2M キャメル・スリム83幅ミニ	KQ-A2125	<b>00170-001401</b>		
		楽匠+ Xタイプ2M 木目91幅レギュラー	KQ-A2329	<b>00170-001707</b>		
		楽匠+ Xタイプ2M 木目91幅ミニ	KQ-A2329	<b>00170-001707</b>		
		楽匠+ Xタイプ2M 木目83幅レギュラー	KQ-A2129	<b>00170-001707</b>		
		楽匠+ Xタイプ2M 木目83幅ミニ	KQ-A2129	<b>00170-001707</b>		
		楽匠+ Xタイプ3M キャメル・多機能91幅レギュラー	KQ-A3322	<b>00170-001265</b>		
		楽匠+ Xタイプ3M キャメル・多機能91幅ミニ	KQ-A3322	<b>00170-001265</b>		
		楽匠+ Xタイプ3M キャメル・多機能83幅レギュラー	KQ-A3122	<b>00170-001265</b>		
		楽匠+ Xタイプ3M キャメル・多機能83幅ミニ	KQ-A3122	<b>00170-001265</b>		
		楽匠+ Xタイプ3M キャメル・スリム91幅レギュラー	KQ-A3325	<b>00170-001410</b>		
		楽匠+ Xタイプ3M キャメル・スリム91幅ミニ	KQ-A3325	<b>00170-001410</b>		
		楽匠+ Xタイプ3M キャメル・スリム83幅レギュラー	KQ-A3125	<b>00170-001410</b>		
		楽匠+ Xタイプ3M キャメル・スリム83幅ミニ	KQ-A3125	<b>00170-001410</b>		
		楽匠+ Xタイプ3M 木目91幅レギュラー	KQ-A3329	<b>00170-001708</b>		
		楽匠+ Xタイプ3M 木目91幅ミニ	KQ-A3329	<b>00170-001708</b>		
		楽匠+ Xタイプ3M 木目83幅レギュラー	KQ-A3129	<b>00170-001708</b>		
		楽匠+ Xタイプ3M 木目83幅ミニ	KQ-A3129	<b>00170-001708</b>		
	9	ミオレットⅢネクスト 2M 樹脂90幅レギュラー	P113-23AH	<b>00631-000790</b>		プラッツ
		ミオレットⅢネクスト 2M 樹脂90幅ショート	P113-23AH	<b>00631-000790</b>		
		ミオレットⅢネクスト 2M 樹脂90幅ロング	P113-23AH	<b>00631-000790</b>		
		ミオレットⅢネクスト 2M 木製90幅レギュラー	P113-23BF	<b>00631-000791</b>		
		ミオレットⅢネクスト 2M 木製90幅ショート	P113-23BF	<b>00631-000791</b>		
		ミオレットⅢネクスト 2M 木製90幅ロング	P113-23BF	<b>00631-000791</b>		
		ミオレットⅢネクスト 3M 樹脂90幅レギュラー	P113-33AH	<b>00631-000795</b>		
		ミオレットⅢネクスト 3M 樹脂90幅ショート	P113-33AH	<b>00631-000795</b>		
ミオレットⅢネクスト 3M 樹脂90幅ロング		P113-33AH	<b>00631-000795</b>			
ミオレットⅢネクスト 3M 木製90幅レギュラー		P113-33BF	<b>00631-000796</b>			
ミオレットⅢネクスト 3M 木製90幅ショート		P113-33BF	<b>00631-000796</b>			
ミオレットⅢネクスト 3M 木製90幅ロング		P113-33BF	<b>00631-000796</b>			
15	ラフィオ ポジショニングベッド 2M 樹脂90幅レギュラー	P110-21ACR	<b>00631-000331</b>			
	ラフィオ ポジショニングベッド 2M 樹脂90幅ショート	P110-21ACS	<b>00631-000331</b>			
	ラフィオ ポジショニングベッド 2M 木製90幅レギュラー	P110-21BAR	<b>00631-000332</b>			
	ラフィオ ポジショニングベッド 2M 木製90幅ショート	P110-21BAS	<b>00631-000332</b>			

種目	頁	商品名/型番	TAISコード	メーカー名
特殊寝台(電動ベッド)	15	ラフィオ ボジョニョングベッド 3M 樹脂90幅レギュラー P110-71ACR	<b>00631-000341</b>	プラッツ
		ラフィオ ボジョニョングベッド 3M 樹脂90幅ショート P110-71ACS	<b>00631-000341</b>	
		ラフィオ ボジョニョングベッド 3M 木製90幅レギュラー P110-71BAR	<b>00631-000342</b>	
		ラフィオ ボジョニョングベッド 3M 木製90幅ショート P110-71BAS	<b>00631-000342</b>	
		ラフィオ ベーシックベッド 2M 樹脂90幅レギュラー P110-22ACR	<b>00631-000336</b>	
		ラフィオ ベーシックベッド 2M 樹脂90幅ショート P110-22ACS	<b>00631-000336</b>	
		ラフィオ ベーシックベッド 2M 木製90幅レギュラー P110-22BAR	<b>00631-000337</b>	
		ラフィオ ベーシックベッド 2M 木製90幅ショート P110-22BAS	<b>00631-000337</b>	
		ラフィオ ベーシックベッド 3M 樹脂90幅レギュラー P110-32ACR	<b>00631-000346</b>	
		ラフィオ ベーシックベッド 3M 樹脂90幅ショート P110-32ACS	<b>00631-000346</b>	
		ラフィオ ベーシックベッド 3M 木製90幅レギュラー P110-32BAR	<b>00631-000347</b>	
		ラフィオ ベーシックベッド 3M 木製90幅ショート P110-32BAS	<b>00631-000347</b>	
	13	Emi 2M 樹脂トール ライト90幅レギュラー WR2-90H14	<b>00167-000330</b>	シーホネンス
		Emi 2M 樹脂トール ライト90幅ショート WR2-90H14	<b>00167-000330</b>	
		Emi 2M 樹脂トール ライト83幅レギュラー WR2-83H14	<b>00167-000338</b>	
		Emi 2M 樹脂トール ライト83幅ショート WR2-83H14	<b>00167-000338</b>	
		Emi 2M 木製スタンダード ダーク90幅レギュラー WR2-90H22	<b>00167-000333</b>	
		Emi 2M 木製スタンダード ダーク90幅ショート WR2-90H22	<b>00167-000333</b>	
		Emi 2M 木製スタンダード ダーク83幅レギュラー WR2-83H22	<b>00167-000341</b>	
		Emi 2M 木製スタンダード ダーク83幅ショート WR2-83H22	<b>00167-000341</b>	
		Emi 3M 樹脂トール ライト90幅レギュラー WR3-90H14	<b>00167-000314</b>	
		Emi 3M 樹脂トール ライト90幅ショート WR3-90H14	<b>00167-000314</b>	
		Emi 3M 樹脂トール ライト83幅レギュラー WR3-83H14	<b>00167-000322</b>	
		Emi 3M 樹脂トール ライト83幅ショート WR3-83H14	<b>00167-000322</b>	
		Emi 3M 木製スタンダード ダーク90幅レギュラー WR3-90H22	<b>00167-000317</b>	
		Emi 3M 木製スタンダード ダーク90幅ショート WR3-90H22	<b>00167-000317</b>	
		Emi 3M 木製スタンダード ダーク83幅レギュラー WR3-83H22	<b>00167-000325</b>	
Emi 3M 木製スタンダード ダーク83幅ショート WR3-83H22	<b>00167-000325</b>			
11	サイドレール(楽匠Fit+プラス) 2本組 KS-161Q	<b>00170-000527</b>	パラマウントベッド	
	サイドレール(楽匠Fit+プラス) 1本 KS-161Q-1	<b>00170-Z00019</b>		
	サイドレール高(楽匠Fit+プラス) 2本組 KS-171Q	<b>00170-000529</b>		
	サイドレール高(楽匠Fit+プラス) 1本 KS-171Q-1	<b>00170-Z00197</b>		
	サイドレール短(楽匠Fit+プラス) 1本 KS-191Q	<b>00170-000752</b>		
	サイドレール短(楽匠Fit+プラス) 1本 KS-151Q	<b>00170-000537</b>		
	ソフカカバー付サイドレール(楽匠Fit+プラス) 2本組 KS-161QC	<b>00170-000539</b>		
	ソフカカバー付サイドレール(楽匠Fit+プラス) 1本 KS-161QC-1	<b>00170-Z00056</b>		
	ソフカカバー付サイドレール高(楽匠Fit+プラス) 2本組 KS-171QC	<b>00170-000541</b>		
	ソフカカバー付サイドレール高(楽匠Fit+プラス) 1本 KS-171QC-1	<b>00170-Z00088</b>		
	ソフカカバー付サイドレール短(楽匠Fit+プラス) 1本 KS-191QC	<b>00170-000763</b>		
	ソフカカバー付サイドレール短(楽匠Fit+プラス) 1本 KS-151QC	<b>00170-000543</b>		
	スイングアーム介助バー(楽匠Fit+プラス) KS-099A	<b>00170-001205</b>		
	スイングアーム介助バー(楽匠Fit+プラス) KS-098A	<b>00170-000898</b>		
	サイドグリップ(楽匠Fit+プラス) KS-030A	<b>00170-000897</b>		
	ソフカカバー付スイングアーム介助バー(楽匠Fit+プラス) KS-098ACL	<b>00170-000901</b>		
	12	キャスター(楽匠Fit+プラス Hタイプ) KQ-P70C		<b>00170-000794</b>
キャスター(楽匠Fit+プラス Xタイプ) KQ-P90C		<b>00170-000560</b>		
キャスター付ハイスペーサー(楽匠Fit+プラス Xタイプ) KQ-P90CH		<b>00170-000608</b>		
16	サイドテーブル KF-1930	<b>00170-000751</b>		
	リハビリテーブル KF-840	<b>00170-000489</b>		
	オーバーベッドテーブル KF-813	<b>00170-000387</b>		
	延長マットレス 91幅 KE-551L	<b>00170-000563</b>		
	介助ベルト フレキシベルト ハグ M KZ-A52072	<b>00170-000694</b>		
	移乗ボード イージーグライド M KZ-A29036	<b>00170-000570</b>		
	移乗ボード イージーグライド L KZ-A29037	<b>00170-000571</b>		
10	サイドレール(ミオレットⅢネクスﾄ・ラフィオ) 2本組 PA505-75	<b>00631-000230</b>	プラッツ	
	サイドレール(ミオレットⅢネクスﾄ・ラフィオ) 1本 PA505-751	<b>00631-000319</b>		

種目	頁	商品名/型番	TAISコード	メーカー名		
特殊寝台付属品(サイドレール/介助バーなど)・点滴スタンド	10	サイドレール長(ミオレットⅢネクスﾄ・ラフィオ) 2本組 PA505-96	<b>00631-000232</b>	プラッツ		
		サイドレール長(ミオレットⅢネクスﾄ・ラフィオ) 1本 PA505-961	<b>00631-000320</b>			
		サイドレール短(ミオレットⅢネクスﾄ・ラフィオ) 2本組 PA505-44	<b>00631-000228</b>			
		サイドレール短(ミオレットⅢネクスﾄ・ラフィオ) 1本 PA505-441	<b>00631-000318</b>			
		安全カバー付サイドレール(ミオレットⅢネクスﾄ・ラフィオ) 2本組 PA505-755	<b>00631-000231</b>			
		安全カバー付サイドレール(ミオレットⅢネクスﾄ・ラフィオ) 1本 PA505-7551	<b>00631-000523</b>			
		安全カバー付サイドレール長(ミオレットⅢネクスﾄ・ラフィオ) 2本組 PA505-965	<b>00631-000233</b>			
		安全カバー付サイドレール長(ミオレットⅢネクスﾄ・ラフィオ) 1本 PA505-9651	<b>00631-000522</b>			
		安全カバー付サイドレール短(ミオレットⅢネクスﾄ・ラフィオ) 2本組 PA505-445	<b>00631-000229</b>			
		安全カバー付サイドレール短(ミオレットⅢネクスﾄ・ラフィオ) 1本 PA505-4451	<b>00631-000524</b>			
		ロングタイプ対応スペーサー付サイドレール(ミオレットⅢネクスﾄ) 2本組 PA505-75L	<b>00631-000445</b>			
		ロングタイプ対応スペーサー付サイドレール(ミオレットⅢネクスﾄ) 1本 PA505-75L1	<b>00631-000517</b>			
		ロングタイプ対応スペーサー付サイドレール長(ミオレットⅢネクスﾄ) 2本組 PA505-96L	<b>00631-000444</b>			
		ロングタイプ対応スペーサー付サイドレール長(ミオレットⅢネクスﾄ) 1本 PA505-96L1	<b>00631-000516</b>			
		ロングタイプ対応スペーサー付サイドレール短(ミオレットⅢネクスﾄ) 2本組 PA505-44L	<b>00631-000446</b>			
		ロングタイプ対応スペーサー付サイドレール短(ミオレットⅢネクスﾄ) 1本 PA505-44L1	<b>00631-000518</b>			
		ベッド用グリップ ニーパロL(ミオレットⅢネクスﾄ・ラフィオ) PG03-116MP	<b>00631-000536</b>			
		ベッド用グリップ ニーパロP(ミオレットⅢネクスﾄ・ラフィオ) PZR-AT116JHP	<b>00631-000181</b>			
		ハンドグリップ(ミオレットⅢネクスﾄ・ラフィオ) PG04-75	<b>00631-000545</b>			
		安全カバー付ニーパロPS(ミオレットⅢネクスﾄ・ラフィオ) PZR-AT116JHPSN	<b>00631-000182</b>			
		ベッド用グリップ ニーパロL(ロングタイプ対応スペーサー付(ミオレットⅢネクスﾄ)) PG03-116MPL	<b>00631-000534</b>			
		ハンドグリップ(ロングタイプ対応スペーサー付(ミオレットⅢネクスﾄ)) PG04-75L	<b>00631-000547</b>			
		キャスター(ミオレットⅢネクスﾄ) PC03-8CK	<b>00631-000561</b>			
		超低床用キャスター(ラフィオ) PC01-5CK	<b>00631-000461</b>			
		低床用キャスター(ラフィオ) PC02-8CK	<b>00631-000462</b>			
		16	延長マットレス(清拭ウレタンタイプ) PM08-90B		<b>00631-000466</b>	シーホネンス
		13	サイドレール(Emi) 2本組 K-170R		<b>00167-000111</b>	
			サイドレール(Emi) 1本 K-170R-1		<b>00167-000437</b>	
			サイドレール短(Emi) 2本組 K-173		<b>00167-000183</b>	
			サイドレール短(Emi) 1本 K-173-1		<b>00167-000438</b>	
		サイドレール短(Emi 足側) 1本 K-195RX	<b>00167-000233</b>			
		14	サイドレール(Emi ショートサイズ足側) 2本組 K-170S		<b>00167-000110</b>	
			サイドレール(Emi ショートサイズ足側) 1本 K-170S		<b>00167-Z00106</b>	
	サイドレール短(Emi ショートサイズ足側) 2本組 K-173S		<b>00167-000199</b>			
	サイドレール短(Emi ショートサイズ足側) 1本 K-173S		<b>00167-Z00089</b>			
	サイドレール短(Emi ショートサイズ足側) 1本 K-195SX		<b>00167-000232</b>			
	13		カバー付サイドレール(Emi) 2本組 K-170RC	<b>00167-000210</b>		
	カバー付サイドレール(Emi) 1本 K-170RC	<b>00167-Z00155</b>				
	カバー付サイドレール短(Emi) 2本組 K-173C	<b>00167-000211</b>				
	カバー付サイドレール短(Emi) 1本 K-173C	<b>00167-Z00156</b>				
	回転式アーム介助バーパッド付(Emi) K-47R	<b>00167-000226</b>				
	回転式アーム介助バー(Emi) K-40RX	<b>00167-000204</b>				
	サポートグリップ(Emi) K-95	<b>00167-000281</b>				
	カバー付回転式アーム介助バーパッド付(Emi) K-47RC	<b>00167-000227</b>				
	カバー付回転式アーム介助バー(Emi) K-40RXC	<b>00167-000217</b>				
	14	キャスター(Emi) K-129WVR	<b>00167-000209</b>			
	16	JUST イルリガートルスタンド JIV-2	※介護保険対象外	ナビス		
特殊寝台付属品(マットレス)	19	ユービーポイントネクスﾄ(透気タイプ) 90幅レギュラー PM28-A9008	<b>00631-000720</b>	プラッツ		
		ユービーポイントネクスﾄ(清拭タイプ) 90幅レギュラー PM29-A9008	<b>00631-000721</b>			
		ユービーポイントマットレス(透気タイプ) 90幅レギュラー PM09-A9008	<b>00631-000464</b>			
		ユービーポイントマットレス(透気タイプ) 90幅ショート PM09-A9008S	<b>00631-000467</b>			
		ユービーポイントマットレス(防水タイプ) 90幅レギュラー PD503-A9008	<b>00631-000247</b>			
		ユービーポイントマットレス(防水タイプ) 90幅ショート PD503-A9008S	<b>00631-000253</b>			
		ダブルウェーブマットレス 90幅レギュラー MB-2500L	<b>00167-000184</b>			
		ダブルウェーブマットレス 90幅ショート MB-2500L	<b>00167-000184</b>			
		プレグラーマットレス 91幅レギュラー KE-551Q	<b>00170-000159</b>			
		パラマウントベッド				

特殊寝台・  
特殊寝台付属品

床ずれ防止用具・  
体位変換器

車いす

車いす付属品

スロープ

歩行器杖

手すり

移動用リフト・  
徘徊感知機器

カタログ商品  
TAISコード一覧

# カタログ商品TAISコード一覧

特殊寝台付属品  
特殊寝台付属品

床ずれ防止用具  
体位変換器

車いす

車いす付属品

スロープ

歩行器具  
杖

手すり

移動用リフト  
徘徊感知機器

カタログ商品  
TAISコード一覧

種目	頁	商品名/型番	TAISコード	メーカー名
特殊寝台付属品(品)マットレス	19	プレグラーマットレス 91幅ミニ KE-5511Q	00170-000286	パラマウントベッド
		プレグラーマットレス 83幅レギュラー KE-553Q	00170-000142	
		プレグラーマットレス 83幅ミニ KE-5531Q	00170-000285	
		エパーフィットマットレス 91幅レギュラー KE-521Q	00170-000389	
		エパーフィットマットレス 91幅ミニ KE-5211Q	00170-000396	
		エパーフィットマットレス 83幅レギュラー KE-523Q	00170-000390	
		エパーフィットマットレス 83幅ミニ KE-5231Q	00170-000397	
		ストレッチフィットマットレス 91幅レギュラー KE-781TQ	00170-000735	
		ストレッチフィットマットレス 91幅ミニ KE-782TQ	00170-000736	
		ストレッチフィットマットレス 83幅レギュラー KE-783TQ	00170-000737	
	ストレッチフィットマットレス 83幅ミニ KE-784TQ	00170-000738		
	20	エパーフィットC3マットレス(健気タイプ) 91幅レギュラー KE-611TQ	00170-001042	
		エパーフィットC3マットレス(健気タイプ) 91幅ミニ KE-612TQ	00170-001043	
		エパーフィットC3マットレス(健気タイプ) 83幅レギュラー KE-613TQ	00170-001044	
		エパーフィットC3マットレス(健気タイプ) 83幅ミニ KE-614TQ	00170-001045	
		エパーフィットC3マットレス(清拭タイプ) 91幅レギュラー KE-611SQ	00170-001037	
		エパーフィットC3マットレス(清拭タイプ) 91幅ミニ KE-612SQ	00170-001038	
		エパーフィットC3マットレス(清拭タイプ) 83幅レギュラー KE-613SQ	00170-001039	
		エパーフィットC3マットレス(清拭タイプ) 83幅ミニ KE-614SQ	00170-001040	
		エアウィーヴウェルネスモデル マットレス M80 91幅レギュラー M80-91RP	01862-000040	エアウィーヴ
19		アルファプラすくっとRe 91幅レギュラー TS-SKT-ReA1R	00563-000108	タイカ
	アルファプラすくっとRe 91幅ショート TS-SKT-ReA1S	00563-000109		
	アルファプラすくっとRe 83幅レギュラー TS-SKT-ReA3R	00563-000106		
	アルファプラすくっとRe 83幅ショート TS-SKT-ReA3S	00563-000107		
	ソフィア 91幅レギュラー MHA1091A	00054-000308	モルテン	
	ソフィア 91幅ショート MHA1091SA	00054-000309		
	ソフィア 83幅レギュラー MHA1083A	00054-000306		
	ソフィア 83幅ショート MHA1083SA	00054-000307		
床ずれ防止用具(静止型)マットレス	20	床ずれナース 93幅レギュラー TN1100T-91	00762-000010	黒田
		ディンプルマットレス 90幅レギュラー CR-541	00206-000070	ケーブ
	21	アルファプラL 91幅レギュラー MB-LA1R	00563-000093	タイカ
		アルファプラL 91幅ショート MB-LA1S	00563-000094	
		アルファプラL 83幅レギュラー MB-LA3R	00563-000091	
		アルファプラL 83幅ショート MB-LA3S	00563-000092	
		アルファプラF 91幅レギュラー MB-FW1R	00563-000059	
		アルファプラF 91幅ショート MB-FW1S	00563-000058	
		アルファプラF 83幅レギュラー MB-FW3R	00563-000056	
		アルファプラF 83幅ショート MB-FW3S	00563-000055	
		アルファプラF II 91幅レギュラー MB-F IIW1R	00563-000129	
		アルファプラF II 91幅ショート MB-F IIW1S	00563-000130	
		ストレッチグライドマットレス 91幅レギュラー KE-791TQ	00170-000725	パラマウントベッド
		エパーブロードマットレス 91幅レギュラー KE-621TQ	00170-000962	
		エパーブロードマットレス 91幅ミニ KE-622TQ	00170-000963	
エパーブロードマットレス 83幅レギュラー KE-623TQ	00170-000964			
エパーブロードマットレス 83幅ミニ KE-624TQ	00170-000965			
床ずれ防止用具(エア)マットレス	22	こちあ 利楽 flow 91幅レギュラー KE-911S	00170-001351	
		ネクサス アイビー 90幅レギュラー CR-773	00206-000162	ケーブ
		ネクサス アイビー 84幅レギュラー CR-770	00206-000161	
		ビッグセル インフィニティ 90幅レギュラー CR-555	00206-000074	
		ビッグセル インフィニティ 90幅ショート CR-557	00206-000074	
		ビッグセル インフィニティ 84幅レギュラー CR-550	00206-000074	
		ビッグセル インフィニティ 84幅ショート CR-553	00206-000074	
		ビッグセル アイズ 90幅レギュラー CR-753	00206-000141	
		ステージア 91幅レギュラー MSTA91	00054-000115	モルテン
		ステージア 91幅ショート MSTA91S	00054-000115	
オスカー 91幅レギュラー MOSC91	00054-000137			

種目	頁	商品名/型番	TAISコード	メーカー名
床ずれ防止用具(エア)マットレス	22	オスカー 91幅ショート MOSC91S	00054-000137	モルテン
		オスカー 83幅レギュラー MOSC83	00054-000137	
		オスカー 83幅ショート MOSC83S	00054-000137	
	23	スコープ 91幅レギュラー MSCP91	00054-000648	
		スコープライト 91幅レギュラー MSCPL91	00054-000652	
		体位変換器	24	ラグーナ 90幅レギュラー CR-703
ラグーナ 90幅ショート CR-707	00206-000105			
ラグーナ 84幅レギュラー CR-700	00206-000102			
ラグーナ 84幅ショート CR-705	00206-000104			
スネーククッション SN	00245-000102			
セロリ Aタイプ(まくら型) MTYA	00054-000112		モルテン	
セロリ Bタイプ(スネーク型) MTYB	00054-000113			
スマイルシート(M) CS-SM-M	00563-000051		タイカ	
25	サポティ Aタイプ 中 KG1503		00357-000135	イノアックリビング
	サポティ Uタイプ 中 KG1499		00357-000131	
	サポティ Vタイプ KG1500	00357-000132		
	サポティ Wタイプ KG1501	00357-000133		
	車いす(標準・軽量・多機能)6輪(リクライニング)	29	標準車いす(自走用)STAYER SY22-40SB	00160-000326
標準車いす(介助用)STAYER SY16-40SB			00160-000329	
30		超軽量車いす(自走用)ふわりす KF22	00160-000241	
		超軽量車いす(介助用)ふわりす KF16	00160-000240	
		超軽量・多機能車いす(自走用)ふわりすプラス KFP22	00160-000249	
		超軽量・多機能車いす(介助用)ふわりすプラス KFP16	00160-000248	
33		多機能車いす(自走用)ウェイビットプラス WAP22-40S	00160-000242	
		多機能車いす(介助用)ウェイビットプラス WAP16-40S	00160-000243	
34		低床・多機能車いす(自走用) KA822-B	00160-000084	
		低床・多機能車いす(介助用) KA816-B	00160-000088	
37		テイルトリクライニング車いす くるーん KPFK-12	00160-000250	
29		標準車いす(自走用)ワンストップブレーキ付 NEO-1 OSB付	00175-000354	日進医療器
		標準車いす(介助用)ワンストップブレーキ付 NEO-2 OSB付	00175-000368	
30		多機能車いす(自走用) NEO-1αW	00175-000399	
		多機能車いす(介助用) NEO-2αW	00175-000400	
31	超スリム・軽量車いす(自走用)シン・ウルトラ1 NA-SU1	00175-000424		
	超スリム・軽量車いす(介助用)シン・ウルトラ1 NAH-SU1	00175-000425		
	超スリム・多機能車いす(自走用)シン・ウルトラ2 NA-SU2W	00175-000426		
	超スリム・多機能車いす(介助用)シン・ウルトラ2 NAH-SU2W	00175-000427		
34	超スリム・軽量車いす(自走用)ウルトラ1 NA-U1	00175-000356		
	超スリム・軽量車いす(介助用)ウルトラ1 NAH-U1	00175-000357		
	モジュール車いす(自走用) ウルトラ7 NA-U7	00175-000361		
	モジュール車いす(介助用) ウルトラ7 NAH-U7	00175-000362		
29	標準車いす(自走用) USG-1	00122-000577	ミキ	
	標準車いす(介助用) USG-2	00122-000578		
32	多機能車いす(自走用) BAL-R3	00122-000680		
	多機能車いす(介助用) BAL-R4	00122-000681		
	軽量車いす(自走用) CRT-SG-1	00122-000665		
	軽量車いす(介助用) CRT-SG-2	00122-000666		
	軽量・多機能車いす(自走用) CRT-SG-3	00122-000667		
	軽量・多機能車いす(介助用) CRT-SG-4	00122-000668		
	自動ブレーキ付・軽量・多機能車いす(自走用) CRT-3LoB	00122-000612		
	ビッグサイズ車いす(自走用) KJP-4	00122-000345		
	超スリム・多機能車いす(自走用)スキット4 SKT-4	00122-000411		
	超スリム・多機能車いす(介助用)スキット2 SKT-2	00122-000320		
	室内用6輪車いす(自走用)スキット5 SKT-5	00122-000444		
	室内用6輪車いす(介助用)スキット6 SKT-6	00122-000375		
36	コンパクト6輪車いす(自走用) SKR-5	00122-000692		
	コンパクト6輪車いす(介助用) SKR-6	00122-000693		

種目	頁	商品名/型番	TAISコード	メーカー名
車いす(軽量・多機能・テイル・リクライニング・電動)	36	テイル・リクライニング車いす SKR-8	00122-000687	ミキ
		テイル車いす スキット7 SKT-7	00122-000433	
	38	電動アシスト付車いす(介助用)ミライトウイング CRT-ES-4	00122-000685	
		電動車いす SKT_JUX Plus SKT_JUX Plus_E	00122-000540	
		電動車いす SKT_JUX Plus 介助操作部付 SKT_JUX Plus	00122-000539	
	33	超スリム・軽量車いす(自走用)ネクストコア NEXT-11B HB	00066-000358	松永製作所
		超スリム・軽量車いす(介助用)ネクストコア NEXT-21B HB	00066-000359	
		超スリム・多機能車いす(自走用)ネクストコア アジャスト NEXT-51B HB	00066-000362	
		超スリム・多機能車いす(介助用)ネクストコア アジャスト NEXT-61B HB	00066-000363	
	37	テイル・リクライニング車いす マイチルト・コンパクトII MH-CR2-SE	00066-000412	
		テイル・リクライニング車いす マイチルト・ミニ3D MH-SR-SE	00066-000350	
		テイル・リクライニング車いす マイチルト・コンパクト3D MH-CR3D HB	00066-000366	
	36	フルリクライニング車いす RJ-100	00084-000090	いうら
	38	電動車いす JWアクティブ PLUS+Pタイプ PLUS+P-ST-NI(P)	00233-000104	ヤマハ発動機
	電動車いす JWアクティブ PLUS+Pタイプ 介助操作部付 PLUS+P-OP-NI(P)	00233-000097		
39	電動車いす WHILL Model CK WHL-CK01	01520-000005	WHILL	
	電動車いす WHILL Model CK2 WHL-CK02	01520-000028		
	電動カート マイピアスマート BT4	00228-000020	アテックス	
	電動カート マイピアスマート BT4B	00228-000025		
	電動カート マイピアスマート BT7Y	00228-000028		
40	電動カート セニアカー ET4D8	00152-000025	スズキ	
	電動カート セニアカー ET4D9	00152-000026		
	電動カート セニアカー ET4DA	00152-000028		
	電動カート セニアカー ET4DB	00152-000033		
車いす付属品	38	電動車いす用ステッキホルダー XA7-24871-00	00233-000056	ヤマハ発動機
	38/39/40	多点杖ホルダー HCM-001	00855-000021	シンエンス
	39	WHILL Model CK用ステッキホルダー WHL-C11	01520-000008	WHILL
		WHILL Model CK2用ステッキホルダー WHL-C2-01	01520-000029	
		マイピアスマート用ステッキホルダー	00228-000017	アテックス
	40	セニアカー用ステッキホルダー 69100-ET	00152-000014	スズキ
	44	マルチエルゴエレベーター	00122-000436	ミキ
		酸素ボンベ架 MS-134	00122-000214	
		車いす用ヘッドレスト スーパーヘッド SH-01	00156-000015	アルバジャパン
		車いす用テーブル 面ファスナー止め	00160-000217	カワムラサイクル
		酸素ボンベ架 130mm	00160-000269	
		延長ブレーキ棒 10cm	00160-000170	
		延長ブレーキ棒 20cm	00160-000261	
		車いす用杖置き	00160-000169	
	延長ブレーキ棒 15cm	00066-000298	松永製作所	
37	スイングアウト&エレベーターユニット S&Eユニット	00066-000297		
車いす付属品(バック)	42	ピタ・シートクッション35 PT001	00857-000005	ファンディーナ
		ピタ・シートクッション55 PT002	00857-000006	
		ピタ・シートクッション プレス PTB65	00857-000014	
		アウルREHA レギュラー OWL21-BK1-4040	00540-000028	加地
	43	アウルREHA 3Dジャスト OWL25-BK1-4040	00540-000055	
		アウルサポート バッククッション OWLS-B01	00540-000015	
	42	アルファプラクッション KC-WP4040	00563-000017	タイカ
	43	アルファプラクッション FWC-4040	00563-000124	
	42	シーボス MSPBL	00054-000030	モルテン
		デュオジェルクッション CK-385	00206-000048	ケーブ
		ストレータス 56630	00468-000002	ユニキートニング
	43	タカノクッションMOLA フラットタイプ TC-ML40F	00297-000121	タカノ
		タカノクッションMOLA コンタータイプ TC-ML40C	00297-000120	
		サイドサポートクッション フィット(L) SS-4	01009-000038	ウェルパートナーズ
	FC-フィット(背)	00149-000023	アイ・ソネックス	

種目	頁	商品名/型番	TAISコード	メーカー名
スロープ	45	ケアスロープ 65cm CS-65	00093-000015	ケアメディックス
		ケアスロープ 100cm CS-100	00093-000016	
		ケアスロープ 120cm CS-120	00093-000017	
		ケアスロープ 150cm CS-150	00093-000018	
		ケアスロープ 175cm CS-175	00093-000019	
		ケアスロープ 200cm CS-200	00093-000020	
		ケアスロープ 240cm CS-240C	00093-000021	
		ケアスロープ 285cm CS-285C	00093-000038	
	46	ケアスロープJ CSJ-300	00093-000022	
		ケアスロープJ CSJ-325	00093-000023	
		ケアスロープJ CSJ-350	00093-000024	
		ケアスロープJ CSJ-390	00093-000025	
		ケアスロープJ CSJ-435	00093-000043	
		ケアスロープJ CSJ-350W	00093-000044	
		ケアスロープJ CSJ-375	00093-000045	
		ケアスロープJ CSJ-415	00093-000046	
		ケアスロープJ CSJ-460	00093-000047	
		ケアスロープJ CSJ-400	00093-000048	
		ケアスロープJ CSJ-440	00093-000049	
		ケアスロープJ CSJ-485	00093-000050	
		ケアスロープJ CSJ-480	00093-000051	
		ケアスロープJ CSJ-525	00093-000052	
		ケアスロープJ CSJ-570	00093-000053	
		ダイヤスロープ10 DS76-10	01115-000018	シンエイテクノ
	ダイヤスロープ15 DS76-15	01115-000005		
	ダイヤスロープ20 DS76-20	01115-000006		
	ダイヤスロープ25 DS76-25	01115-000007		
	ダイヤスロープ30 DS76-30	01115-000008		
	ダイヤスロープ35 DS76-35	01115-000009		
	ダイヤスロープ40 DS76-40	01115-000010		
	ダイヤスロープ45 DS76-45	01115-000011		
	ダイヤスロープ50 DS76-50	01115-000012		
歩行器	50	ミニフレームウォーカー 固定型 WFM-4262	00855-000003	シンエンス
		スリムフレームウォーカー 固定型 WFS-4968	00855-000002	
		ミニフレームウォーカー 3インチ固定キャスター WFM-4262WE3G	00855-000013	
		スリムフレームウォーカー 3インチ固定キャスター WFS-4968WE3G	00855-000053	
		ミニフレームウォーカー 3インチ回転キャスター WFM-4262SW3GW	00855-000010	
		スリムフレームウォーカー 3インチ回転キャスター WFS-4968SW3GW	00855-000050	
		ミニフレームウォーカー 5インチ回転キャスター WFM-4262SW5GW3	00855-000008	
		スリムフレームウォーカー 5インチ回転キャスター WFS-4968SW5GW3	00855-000048	
		固定型歩行器 MgウォーカーⅢ型(S)	01105-000014	田辺プレス
		固定型歩行器 MgウォーカーⅢ型(M)	01105-000015	
		固定型歩行器 2段ハンドル固定型 100526	00125-000033	星光医療器
	51	テーブル付歩行車 アルコニューセルフウォーカー 100531	00125-000034	
		肘支持型歩行車 アルコSK型mini 100628	00125-000087	
		肘支持型歩行車 アルコ1S型 100415	00125-000011	
	肘支持型歩行車 アルコ1G-T型 100491	00125-000021		
53	4輪歩行車 アルコーステラ 100660	00125-000110		
51	キャスター付歩行器 スライドフィット-EX H-0294WT	01096-000077	ユーバ産業	
52	4輪歩行車 スリムフィット 座面付 スタンダードサイズ SL-0630WS	01096-000088		
51	トイ付歩行車 くらサポート歩行車 スムーデック室内用 PN-L7021	00980-000441	パナソニック	
	トレイ付歩行車 レッツゴーミニ 117503	00110-000106	竹虎	
53	4輪歩行車 ハッピーⅢミニ 117093	00110-000135		
	4輪歩行車 ハッピーミニプレミアム 117004	00110-000113		
	4輪歩行車 ハッピーⅡNB 117005	00110-000112		

特殊寝台付属品

床ずれ防止用具・体位変換器

車いす

車いす付属品

スロープ

歩行器・杖

手すり

移動用リフト・徘徊感知機器

カタログ商品  
TAISコード一覧

# カタログ商品TAISコード一覧

特殊寝台付属品

床ずれ防止用具・体位変換器

車いす

車いす付属品

スロープ

歩行器具

手すり

移動用リフト・徘徊感知機器

カタログ商品TAISコード一覧

種目	頁	商品名/型番	TAISコード	メーカー名
歩行器	51	肘支持型歩行車 トレウォークスリム	00175-000283	日進医療器
	52	4輪歩行車 レジェールキャンシット	00063-000046	ウィズワン
		4輪歩行車 ヘルシーワン レジェール	00063-000039	
		4輪歩行車 ヘルシーワン W	00063-000038	
		4輪歩行車 ヘルシーワンライト カラフル	00063-000032	
	56	4輪歩行車 ヘルシーワン コンシェルジュ	00063-000045	
	52	4輪歩行車 リトルターン ハイタイプ 532-315	00221-000456	アロン化成
		4輪歩行車 リトルターン トール103タイプ 532-327	00221-000549	
	55	4輪歩行車 リトルターンII KM 532-296	00221-000714	
	56	4輪歩行車 リトルターンII 抑速プラス 532-297	00221-000740	
	52	4輪歩行車 ミシエル WAW22	00030-000194	幸和製作所
	54	4輪歩行車 テイコプリトルスリム WAW04	00030-000163	
		4輪歩行車 テイコプリトル HS-05	00030-000099	
		4輪歩行車 テイコプリトルハイII WAW15	00030-000173	
		4輪歩行車 テイコプリトルボンベ WAW06	00030-000165	
	55	4輪歩行車 テイコプリトルワゴン WAW07	00030-000171	
	56	4輪歩行車 テイコプリトルR HS-05R	00030-000144	
		4輪歩行車 テイコプリトルF WAW03	00030-000159	
		4輪歩行車 シトレアR WAW25	00030-000231	
	53	4輪歩行車 セーフティーアーム ロレータポケット RS5470	00465-000111	イーストアイ
		4輪歩行車 アイルウォークライト	01446-000004	アイルリンク
		4輪歩行車 アイルウォークα	01446-000001	
	54	4輪歩行車 シンフォニーSL	00576-000053	島製作所
		4輪歩行車 シンフォニーSPスリム	00576-000039	
		4輪歩行車 シンフォニーSP	00576-000014	
55	4輪歩行車 シンフォニーボックス	00576-000058		
	4輪歩行車 シンフォニーバスケット	00576-000046		
	4輪歩行車 シンフォニーバスケットSP	00576-000052		
	4輪歩行車 シンフォニーラクーン	00576-000040		
	4輪歩行車 ジェミノ(M) KZ-325100	00170-001643	パラマウントベッド	
	4輪歩行車 ジェミノ(L) KZ-325200	00170-001646		
	4輪歩行車 ハンディウォーク(M) KZ-C21003	00170-000687		
	4輪歩行車 ハンディウォーク(L) KZ-C21002	00170-000607		
56	4輪歩行車 friend WF-1	01009-000025	ウェルパートナーズ	
	4輪歩行車 コンパルリハモ NCR-8A-TA	00025-000024	ナプテスコ	
歩行補助杖	57	楽スマスリーベース ブラック R-101	00875-000013	ケイ・ホスピア
		楽スマスリーベース レッド R-102	00875-000013	
		カーボン4点可動式 スモールタイプ(グレー) 74MC-3	00576-000033	島製作所
		カーボン4点可動式 スモールタイプ(かすみ単) 74MC-F2	00576-000033	
		カーボン4点式 フラットグリップ 79C-W1	00576-000045	
		4点杖 テトラケインミディフレックス(M)	01105-000027	田辺プレス
		2ウェイステッキ TW-0128	01096-000055	ユーバ産業
		かるがも4ポイントステッキ WB3827	00121-000016	フジホーム
		アシストスーパー多点杖 AJ088	01356-000006	アシスタ・ガヤル
		テイコブアルミ製4点杖(花柄) EA4-102	00030-000097	幸和製作所
		スモール・サイドウォーカー MRB-02061	00122-000261	ミキ
		ロフトスタンドクラッチ TY132BL	00175-000271	日進医療器
	松葉杖 合わせてパッチン TY156M	00175-000256		
手すり(据置型)	61	たよレールUPDATE BZU-03	01265-000334	マツ六
		BZU-03+たよレールアームU BZU-03+BZUO-01	01265-000351	
		BZU-03+たよレールウエイトU BZU-03+BZUO-02	01265-000353	
		BZU03+たよレールアームU+たよレールアップU BZU03+BZUO-01+BZUO-04	01265-000352	
		たよレールUPDATE BZU-04	01265-000335	
		BZU-04+たよレールアームU BZU-04+BZUO-01	01265-000365	
		BZU-04+たよレールウエイトU BZU-04+BZUO-03	01265-000354	
		BZU-04+たよレールアップU BZU-04+BZUO-04	01265-000367	

種目	頁	商品名/型番	TAISコード	メーカー名
手すり(据置型)	61	BZU-04+たよレールアームU+たよレールアップU BZU-04+BZUO-01+BZUO-04	01265-000361	マツ六
		たよレールUPDATE BZU-05	01265-000336	
		BZU-05+たよレールアームU BZU-05+BZUO-01	01265-000355	
		BZU-05+たよレールウエイトU BZU-05+BZUO-02	01265-000357	
		BZU05+たよレールアームU+たよレールアップU BZU05+BZUO-01+BZUO-04	01265-000356	
		たよレールUPDATE BZU-06	01265-000337	
		BZU-06+たよレールアームU BZU-06+BZUO-01	01265-000358	
		BZU-06+たよレールウエイトU BZU-06+BZUO-03	01265-000359	
		BZU-06+たよレールアップU BZU-06+BZUO-04	01265-000368	
		BZU06+たよレールアームU+たよレールアップU BZU06+BZUO-01+BZUO-04	01265-000362	
	62	たよレールアームU BZUO-01	01265-000341	
		たよレールウエイトU(標準) BZUO-02	01265-000342	
		たよレールウエイトU(マルチ) BZUO-03	01265-000343	
		たよレールアップU BZUO-04	01265-000344	
	67	たよレールSOTOE(標準型) 片手すり BZK-01	01265-000248	
		たよレールSOTOE(標準型) 両手すり BZK-02	01265-000251	
		たよレールSOTOE(スリム型) 片手すり BZK-03	01265-000259	
		たよレールSOTOE(スリム型) 両手すり BZK-04	01265-000261	
		わたレールEK BZW-7057EK	01265-000255	
		わたレールEK BZW-9070EK	01265-000255	
		わたレールEK BZW-1290EK	01265-000255	
		わたレールEK BZW-1612EK	01265-000303	
	68	たよレールSOTOE(ロング型) BZK-05	01265-000316	
	63	たちあつぷ-01 CKA-01	00055-000071	矢崎化工
		たちあつぷ-01(ペットでとまるくん付) CKA-01	00055-000075	
		たちあつぷ-01(かいじょくん付) CKA-01	00055-000147	
		たちあつぷ-01(ペットでとまるくん・かいじょくん付) CKA-01	00055-000133	
		たちあつぷ-02 CKA-02	00055-000072	
		たちあつぷ-02(ペットでとまるくん付) CKA-02	00055-000076	
		たちあつぷ-02(かいじょくん付) CKA-02	00055-000149	
		たちあつぷ-02(ペットでとまるくん・かいじょくん付) CKA-02	00055-000135	
		たちあつぷ-01-1 CKA-01-1	00055-000119	
	たちあつぷ-01-1(ペットでとまるくん付) CKA-01-1	00055-000121		
	たちあつぷ-01-1(かいじょくん付) CKA-01-1	00055-000148		
	たちあつぷ-01-1(ペットでとまるくん・かいじょくん付) CKA-01-1	00055-000134		
	たちあつぷ-02-1 CKA-02-1	00055-000120		
	たちあつぷ-02-1(ペットでとまるくん付) CKA-02-1	00055-000122		
	たちあつぷ-02-1(かいじょくん付) CKA-02-1	00055-000150		
	たちあつぷ-02-1(ペットでとまるくん・かいじょくん付) CKA-02-1	00055-000136		
64	たちあつぷ-03 CKA-03	00055-000073		
	たちあつぷ-03(ペットでとまるくん付) CKA-03	00055-000077		
	たちあつぷ-03(かいじょくん付) CKA-03	00055-000151		
	たちあつぷ-03(ペットでとまるくん・かいじょくん付) CKA-03	00055-000137		
	たちあつぷ-04 CKA-04	00055-000074		
	たちあつぷ-04(ペットでとまるくん付) CKA-04	00055-000078		
	たちあつぷ-04(かいじょくん付) CKA-04	00055-000152		
	たちあつぷ-04(ペットでとまるくん・かいじょくん付) CKA-04	00055-000138		
	ペットでとまるくん CKA-CK	00055-000211		
	かいじょくん CKA-K	00055-000145		
66	あがりかまち用 たちあつぷ-01-1 CKE-01-1	00055-000109		
	あがりかまち用 たちあつぷ-02-1 CKE-02-1	00055-000110		
	あがりかまち用 たちあつぷ-03 CKE-03	00055-000107		
	あがりかまち用 たちあつぷ-04 CKE-04	00055-000108		
63	ルーツ スモールタイプ 片手すり MNTP1	00054-000216	モルテン	
	ルーツ スモールタイプ 両手すり MNTP2	00054-000217		
65	ルーツ サイドタイプ MNTPBR	00054-000116		

種目	頁	商品名/型番	TAISコード	メーカー名
手すり (据置型)	65	ルーツ ロングタイプ MNTPLGBR	00054-000133	モルテン
	69	ルーツ アウトドア ロングタイプ MNTPOLG	00054-000218	
		ルーツ アウトドア 段差タイプ 右片手すり MNTPOKSR	00054-000223	
		ルーツ アウトドア 段差タイプ 左片手すり MNTPOKSL	00054-000222	
		ルーツ アウトドア 段差タイプ 両手すり MNTPOKW	00054-000219	
		ルーツ エントランス 片手すり MNTPOE	00054-000432	
		ルーツ エントランス 両手すり MNTPOE2	00054-000433	
	64	洋式トイレ用フレーム S-はねあげR2	00221-000450	アロン化成
	65	うすおきフラット(サイドタイプ)うすおきマット付 SCT-Q2(SCT-M)	00148-000027	シクロケア
		うすおきアーム SCT-A	00148-000024	
	うすおきフラット(サイドタイプ)うすおきアーム+うすおきマット付 SCT-Q2(SCT-A+SCT-M)	00148-000028		
	ツインディ PN-L80101	00980-000203	パナソニック	
	スタンディ PN-L80401	00980-000315		
66	ステップバー-框II 02 K2-02	00837-000026	タマツ	
	ステップバー-框II 03 K2-03	00837-000025		
手すり (壁掛け型)	68	たよれールSOTOE highタイプ BZH-102	01265-000301	マツ六
	70	バディーノ/バディーI 本体 MNTCM	00054-000054	モルテン
		サイドバーセット MNTCM101LB	00054-000123	
		L型サイドバー45セット MNTCM10704BE	00054-000127	
		L型サイドバー90セット MNTCM10604BE	00054-000126	
		クロスバー-固定式セット 0.9m MNTCM103BE9	00054-000402	
		クロスバー-固定式セット 1.2m MNTCM103BE	00054-000274	
		クロスバー-固定式セット 1.6m MNTCM103BE16	00054-000403	
		クロスバー-跳ね上げ式セット 1.2m MNTCM102BE	00054-000272	
		クロスバー-跳ね上げ式セット 1.6m MNTCM102BE16	00054-000398	
		サイドバー MNTCM01LB	00054-000055	
		L型サイドバー45 MNTCM07	00054-000066	
		L型サイドバー90 MNTCM06	00054-000065	
		クロスバー-固定式 0.9m MNTCM03BE009	00054-000339	
		クロスバー-固定式 1.2m MNTCM03BE012	00054-000340	
		クロスバー-固定式 1.6m MNTCM03BE016	00054-000341	
		クロスバー-跳ね上げ式 1.2m MNTCM02BE012	00054-000334	
		クロスバー-跳ね上げ式 1.6m MNTCM02BE016	00054-000335	
	71	ベスポジBPZ 本体レギュラー(丸ベース) BPZ-100-10	00254-000410	DIPPERホクメイ
		ベスポジBPZ 本体レギュラー(Tベース) BPZ-100-50	00254-000416	
		ベスポジBPZ 本体ショート(丸ベース) BPZ-100-20	00254-000412	
		ベスポジBPZ 本体ショート(Tベース) BPZ-100-60	00254-000418	
	72	ウェーブ型手すりロングセット BPZ-500-11	00254-000447	
		グリップアーム-e 5Pセット BPZ-511-10	00254-000464	
		b型手すりロングセット BPZ-610-10	00254-000497	
		D型手すりセット BPZ-620-10	00254-000503	
		角型手すりセット BPZ-750-10	00254-000545	
		玄関アームレギュラーセット BPZ-800-10	00254-000557	
		玄関アームショートセット BPZ-810-10	00254-000563	
		H型 伸縮固定セット 120~150cm BPZ-H2500-12	00254-000656	
		H型 伸縮曲げセット 60~90cm BPZ-H2600-10	00254-000672	
		H型 伸縮曲げセット 90~120cm BPZ-H2600-11	00254-000673	
	H型 木手すり固定セット 60cm BPZ-H2000-10	00254-000581		
	H型 木手すり固定セット 90cm BPZ-H2000-11	00254-000582		
	H型 木手すり固定セット 120cm BPZ-H2000-12	00254-000583		
	H型 跳ね上げセット 60cm BPZ-H2200-10	00254-000617		
	H型 跳ね上げセット 90cm BPZ-H2200-11	00254-000618		
	H型 跳ね上げセット 120cm BPZ-H2200-12	00254-000619		
71	ベスポジ-e 本体(丸ベース) BPE-100-11	00254-000052		
	ベスポジ-e 本体(Tベース) BPE-100-10	00254-000051		
72	ウェーブ型手すりロングセット BPE-S30-41	00254-000135		

種目	頁	商品名/型番	TAISコード	メーカー名
手すり (壁掛け型)	72	グリップアーム-e 5Pセット BPE-S30-61	00254-000139	DIPPERホクメイ
		b型手すりロングセット BPE-S200-20	00254-000376	
		D型手すりセット BPE-S200-30	00254-000377	
		角型手すりセット BPE-S30-31	00254-000126	
		玄関アームレギュラーセット BPE-S40-11	00254-000152	
		玄関アームショートセット BPE-S40-21	00254-000154	
		H型 伸縮曲げセット 60~90cm BPE-H61-609	00254-000179	
		H型 伸縮曲げセット 90~120cm BPE-H61-912	00254-000180	
		H型 木手すり固定セット 60cm BPE-H11-060	00254-000097	
		H型 木手すり固定セット 90cm BPE-H11-090	00254-000054	
		H型 木手すり固定セット 120cm BPE-H11-120	00254-000105	
		H型 跳ね上げセット 60cm BPE-H31-060	00254-000099	
		H型 跳ね上げセット 90cm BPE-H31-090	00254-000056	
		H型 跳ね上げセット 120cm BPE-H31-120	00254-000107	
	71	ウェーブ型手すりロング BPE-300-40	00254-000133	
		グリップアーム-e 5P BPE-300-60	00254-000143	
		b型手すりロング BPE-300-100	00254-000368	
		D型手すり BPE-300-110	00254-000369	
		角型手すり BPE-300-30	00254-000132	
		伸縮手すり固定 120~150cm BPZ-900	00254-000653	
	伸縮手すり曲げ 60~90cm SBR-40-609	00254-000171		
	伸縮手すり曲げ 90~120cm SBR-40-912	00254-000172		
	木手すり固定 60cm SBR-10-060	00254-000113		
	木手すり固定 90cm SBR-10-090	00254-000062		
	木手すり固定 120cm SBR-10-120	00254-000117		
	跳ね上げ手すり 60cm SBR-70-060	00254-000115		
	跳ね上げ手すり 90cm SBR-70-090	00254-000064		
	跳ね上げ手すり 120cm SBR-70-120	00254-000119		
	玄関アームレギュラー BPE-500-10	00254-000360		
72	玄関アームショート BPE-500-20	00254-000361		
移動用リフト	73	独立宣言 スマート DSSM	00088-000024	コムラ製作所
		独立宣言 くるり DSKR	00088-000017	
		アルコー6000型 100574	00125-000056	星光医療器
		バスリフト EWB101RR	00187-000111	TOTO
	74	テクノリフター TDK0455S	00447-000012	新光産業
	テクノリフター TDK0655S	00447-000013		
	テクノリフター TDK0655S-B	00447-000023		
	テクノリフター TDK0855S	00447-000019		
	テクノリフター TDK1005S	00447-000014		
徘徊感知機器	75	CAREil スタガードシリーズがモジュール検知センサーサイズセット	01398-000047	ハカルプラス
		CAREil スタガードシリーズがモジュール検知センサーサイズセット付セット	01398-000048	
	76	家族コール4A・メロディスティック HK-4A	00318-000199	テクノスジャパン
		家族コール4A・ポータブル HKPT-4A	00318-000207	
		家族コール リピーターK(中継器) HPHK-2	00318-000226	
		家族コール4A・ポータブル(中継器付) HKPT-4A/RP	00318-000215	
		家族コール3A・メロディチャイム HK-3A	00318-000146	
		家族コール3A・スマート HKSM-3A	00318-000150	
		家族コール3B・メロディチャイム HK-3B	00318-000147	
		家族コール3B・スマート HKSM-3B	00318-000151	
	家族コール3C・メロディチャイム HK-3C	00318-000148		
	家族コール3C・スマート HKSM-3C	00318-000152		

特殊寝台・  
特殊寝台付属品

床ずれ防止用具・  
体位変換器

車いす

車いす付属品

スロープ

歩行器・杖

手すり

移動用リフト・  
徘徊感知機器

カタログ商品  
TAISコード一覧

◎お申し込み・お問い合わせ—————

ナンクルナイサーさんぐわ

大阪市西成区南津守3丁目3番22号  
マンションアサノⅡ 502号

TEL 06-6625-8973    FAX 06-6625-8974

※商品の仕様は改良のため、予告なく変更する場合があります。