

ナショナルアイサアーさんぐわ 福祉用具レンタルカタログ

Vol 4

安心

幸せ

元気

のお手伝い



<p>特殊寝台・ 特殊寝台付属品</p> 	P.6~14	<p>手すり</p> 	P.44~57
<p>マットレスLINEUP</p>	P.15・16	<p>スロープ</p> 	P.58・59
<p>特殊寝台付属品</p> 	P.17・18	<p>歩行器</p> 	P.60~67
<p>床ずれ防止用具</p> 	P.19~23	<p>歩行補助つえ</p> 	P.68・69
<p>体位変換器</p> 	P.24	<p>認知症老人 徘徊感知機器</p> 	P.70・71
<p>車いす (車いす一覧表p.27)</p> 	P.25~37	<p>移動用リフト</p> 	P.72~75
<p>車いす付属品</p> 	P.38~41	<p>自動排泄処理装置</p> 	P.75
<p>電動カート・ 電動車いす</p> 	P.42・43	<p>索引</p>	P.76~78

※消費税引上げにともない、サービス利用額の上限や月額レンタル料金が変わる場合があります。
 ※自治体によって介護保険の運用基準が異なりますので、お問合せください。
 ※写真と実物の色は異なる場合があります。
 ※事業所によっては取り扱いのない商品もありますのでご容赦ください。

表示マークの見方



：新商品



：在庫品限り

関東エリア限定

：関東エリア限定

関西エリア限定

：関西エリア限定

中部エリア限定

：中部エリア限定

選択制

：貸与と販売の選択制

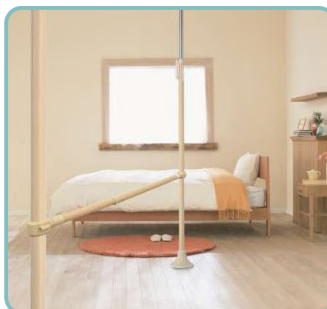

介護保険制度のご利用について

■介護保険の利用手続きとサービス内容

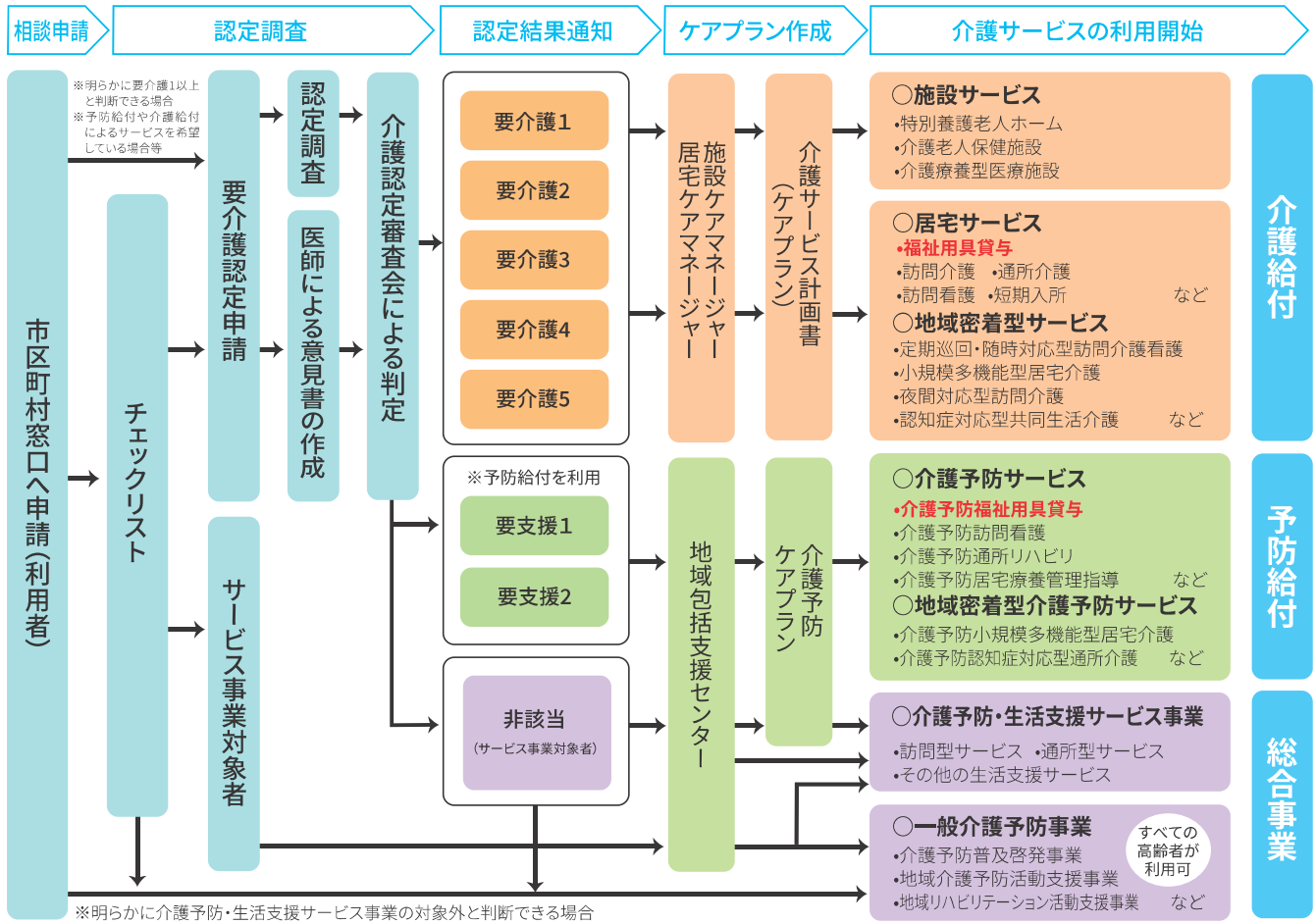

■サービス利用額の上限 (令和元年10月より施行)

	要支援1	要支援2	要介護1	要介護2	要介護3	要介護4	要介護5
支給限度額 (月額)	50,320円	105,310円	167,650円	197,050円	270,480円	309,380円	362,170円
ご利用者負担額 (月額1割)	5,032円	10,531円	16,765円	19,705円	27,048円	30,938円	36,217円
ご利用者負担額 (月額2割)	10,064円	21,062円	33,530円	39,410円	54,096円	61,876円	72,434円
ご利用者負担額 (月額3割)	15,096円	31,593円	50,295円	59,115円	81,144円	92,814円	108,651円

※実際の支給限度額は、金額ではなく単位で決められており、所在地やサービスの種類によって1単位当たりの報酬額が異なります。
 ※表は目安として1単位当たり10円で計算しています。
 ※介護サービスを利用する場合には、費用の一定割合を利用者の方にご負担いただく必要があります。

☆平成30年8月から65歳以上の方(第1号被保険者)であって一定以上の所得のある方には、費用の2割または3割を負担いただくことになりました。
 利用者負担の判定の流れは下図を参考にして下さい。
 詳しくは市区町村にご確認下さい。

■利用者負担の判定の流れ(厚労省より)

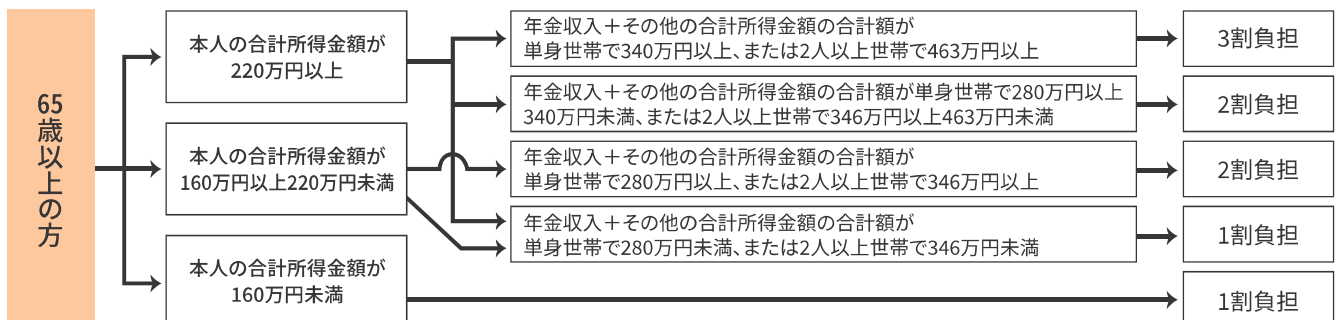

※第2号被保険者(40歳以上65歳未満の方)、市区町村民税非課税の方、生活保護受給者は上記にかかわらず1割負担



～心地よい眠り、あんみんで～

『あんみん』は「安心な睡眠をすべての人へ」というテーマのもと、高齢者や介護が必要な方々に最適な快適さと安全性を提供する福祉用具シリーズとして東山産業でブランド展開をスタートしました。



～すべての人に安心安全をお届けしたい思い～

- ・60年以上の歴史あるフランスベッド製の安心安全の介護ベッド
- ・運搬・組み立て・操作がシンプルで分かりやすい設計
- ・ご利用者の寝心地も快適に
- ・日々のお手入れも楽に、清潔に保つことができます



好きな姿勢でリラックス

Point 1 背上げ機能・脚上げ機能

起き上がる時はもちろん、本を読んだり、テレビを見たりするときに楽な姿勢が取れる背上げ機能。背上げの時の前ずれや圧迫予防として背脚連動機能（2Mタイプは背が上がりきった時に脚がフラットになる機能・3Mタイプは背・脚それぞれ単独でも動作）を搭載しています。



背上げ機能

脚上げ機能

大腿長にあわせて選べる

Point 2 ひざ位置フィット機能



大腿長にあわせ、ボトムのひざ位置を調整。ご利用者の体にフィットし、脚上げも違和感なく行えます。

狭い場所にも設置可能

Point 3 垂直昇降



高さを調整できて、介護をする方も楽な姿勢で動作支援が可能。また垂直に昇降するので、壁の近くに設置することができ、お部屋のスペースを有効に活かせます。

お手入れがラク!

Point 4 お掃除かんたんいつでも清潔

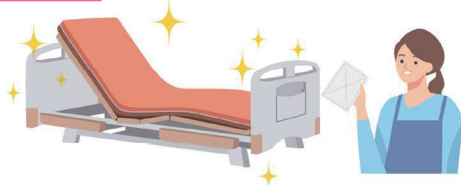

ベッドをまるごと拭けるのでキレイを保てます。
ベッド下のスペースも掃除がしやすく、お部屋も清潔。

[商品サイズ]

110.7~74.7 (固定脚)
113.1~77.1 (キャスター)

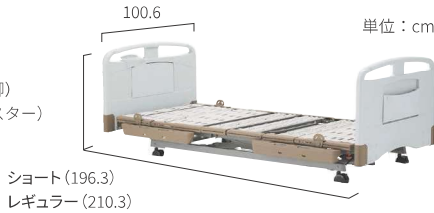

ショート (196.3)
レギュラー (210.3)

握りやすく押しやすい

Point 5 手元スイッチ

あたま、あし、あたま・あし、たかさと
個々の機能が独立していて、わかり
やすい表記のボタン。

指先にフィットする押しやすい凹型で、
暗闇でも光って誤作動を防止します。



発光時

そばにあるから安心できる!
東山産業オリジナル

便利なトレー付き

携帯電話や眼鏡などの
小物を置くのに
使えます。



■あんみんシリーズ

NEW あんみん 2M	NEW あんみん 2M キャスター付	NEW あんみん 3M	NEW あんみん 3M キャスター付
<p>背上げ 0~74°</p> <p>高さ調節 25~61cm 垂直昇降</p> <p>膝上げ 0~22° 背脚連動</p> <p>91cm幅 ショート レギュラー</p> <p>AMB-02M コード:00200-001071</p> <ul style="list-style-type: none"> ●背上げ: 0~74° ●高さ調整: 25~61cm垂直昇降 ●膝上げ0~22° 背脚連動 ●91cm幅ショート、レギュラー <p>月額レンタル料金</p> <p>850円</p>	<p>背上げ 0~74°</p> <p>高さ調節 27.4~63.4cm 垂直昇降</p> <p>膝上げ 0~22° 背脚連動</p> <p>91cm幅 ショート レギュラー</p> <p>AMB-02MC コード:00200-001072</p> <ul style="list-style-type: none"> ●背上げ: 0~74° ●高さ調整: 27.4~63.4cm垂直昇降 ●膝上げ0~22° 背脚連動 ●91cm幅ショート、レギュラー <p>月額レンタル料金</p> <p>1000円</p>	<p>背上げ 0~74°</p> <p>高さ調節 25~61cm 垂直昇降</p> <p>膝上げ 0~22°</p> <p>91cm幅 ショート レギュラー</p> <p>AMB-03M コード:00200-001073</p> <ul style="list-style-type: none"> ●背上げ: 0~74° ●高さ調整: 25~61cm垂直昇降 ●膝上げ0~22° ●91cm幅ショート、レギュラー <p>月額レンタル料金</p> <p>950円</p>	<p>背上げ 0~74°</p> <p>高さ調節 27.4~63.4cm 垂直昇降</p> <p>膝上げ 0~22°</p> <p>91cm幅 ショート レギュラー</p> <p>AMB-03MC コード:00200-001074</p> <ul style="list-style-type: none"> ●背上げ: 0~74° ●高さ調整: 27.4~63.4cm垂直昇降 ●膝上げ0~22° ●91cm幅ショート、レギュラー <p>月額レンタル料金</p> <p>1100円</p>

■フランスベッド付属品

<p>NEW サイドレール SR-100JJ</p> <p>SR-100JJ (2本組) コード:00200-000171</p> <ul style="list-style-type: none"> ●長さ:96.5cm ●高さ:46cm <p>SR-100JJ (1本) コード:00200-000517</p> <ul style="list-style-type: none"> ●長さ:96.5cm ●高さ:46cm <p>月額レンタル料金</p> <p>48円(2本) 24円</p> 	<p>NEW サイドレール SR-300JJ</p> <p>SR-300JJ (2本組) コード:00200-000172</p> <ul style="list-style-type: none"> ●長さ:76cm ●高さ:46cm <p>SR-300JJ (1本) コード:00200-000338</p> <ul style="list-style-type: none"> ●長さ:76cm ●高さ:46cm <p>月額レンタル料金</p> <p>48円(2本) 26円</p> 
<p>NEW サイドレール SR-351JJ</p> <p>SR-351JJ コード:00200-000583</p> <ul style="list-style-type: none"> ●長さ:59cm ●高さ:46cm ●1本 <p>月額レンタル料金</p> <p>46円</p> 	<p>NEW ベッド用グリップ GR-510</p> <p>GR-510 コード:00200-000428</p> <ul style="list-style-type: none"> ●長さ:117cm ●高さ:46cm ●1本 <p>月額レンタル料金</p> <p>110円</p> 

レギュラーサイズの場合

頭側\脚側	SR-100JJ	SR-300JJ	SR-351JJ(外向き)	SR-351JJ(内向き)
SR-100JJ	○	×	○	×
SR-300JJ	×	○	○	○
SR-351JJ(外向き)	○	○	○	○
SR-351JJ(内向き)	×	○	○	○
GR-510	×	○	○	○

ショートサイズの場合

頭側\脚側	SR-100JJ	SR-100JJS ※1	SR-300JJ	SR-351JJ(外向き)	SR-351JJ(内向き)
SR-100JJ	×	×	×	○	×
SR-100JJS ※1	×	○	×	○	×
SR-300JJ	×	×	×	○	×
SR-351JJ(外向き)	○	○	○	○	○
SR-351JJ(内向き)	×	×	×	○	×
GR-510	×	×	×	×	×
GR-510S ※1	×	×	○	○	○

※1: 再リース品

※ショートサイズご利用時、頭側・脚側の両側に柵をさす場合は頭側の
サイドレールおよびベッド用グリップをショートサイズに変更してください。
※片側のみの利用であればレギュラーサイズの利用が可能です。

- 特殊寝台・特殊寝台付属品
- 特殊寝台
- 床ずれ防止用具
- 体位変換器
- 車いす
- 車いす
- 車いす
- 電動カー
- 手すり
- スロープ
- 歩行器
- 歩行補助つえ
- 認知症老人徘徊感知機器
- 移動用
- 自動排泄処理装置
- 索引



プラス ライン ボトムによる背あげ機能の進化とICTによる新機能で、ご本人様にも介護する方にも確かな力になる介護用ベッドです。



ベッド全体が傾き姿勢になるラクリアモーションのHタイプと最低床高15cmと21cmの切り替え可能な超低床Xタイプを用意

Comfort

もっと、もっと、身体にやさしくなるために

もっと身体にやさしく、もっと次の動作につながる。背あげをさらに進化させるために生まれたプラス ライン ボトム。より身体の動きに合った起き上がり動作で骨盤の立った動きやすい起き上がり姿勢を実現しています。ラクリアモーションだけでなく、すべての背あげ機構で効果を発揮します。



より姿勢を安定させやすい
背サポート

より骨盤を立てやすい
腰サポート

身体とベッドの軸を
合わせやすい腰ボトム

身長差をカバーする
膝サポート



より多くの方が使いやすい
手元スイッチ

Link

もっと、介護する方とつながるために

家庭内呼び出し機能を搭載。手元スイッチで、ご家族のスマートフォンに通知します。スマートフォンによるベッド操作も可能に。

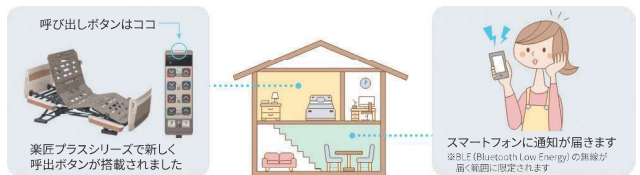

呼び出しボタンはココ
楽匠プラスシリーズで新しく
呼出ボタンが搭載されました

スマートフォンに通知が届きます
※BLE (Bluetooth Low Energy) の無線が
届く範囲に限定されます



選べる操作画面



※ベッドの種類によって表示される内容は異なります



Android
事業所サポート



Android
ベッド操作



iPhone
事業所サポート



iPhone
ベッド操作

＋ ベッド全体が傾き座った姿勢になるラクリアーション

楽匠プラスHタイプは、ラクリアーションを搭載。新開発のプラスライン ボトムと背あげ・膝あげ動作にベッドの傾斜の動きを組み合わせさせたパラマウントベッド独自の背あげ機構です。同機構によりご本人様は立ちあがり動作や食事がしやすくなります。

＋ 最低床高15cmの超低床にも対応

楽匠プラスXタイプは、脚座を取り付ける向きを変えることで、最低床高15cmの超低床ベッドに切り替えられます。

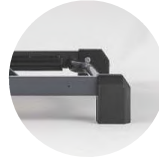

脚座が低床時
最低床高21cm
から64.5cmまで
調節可能



脚座が超低床時
最低床高15cm
から58.5cmまで
調節可能

楽匠プラスシリーズでは、Hタイプ・Xタイプともに1台のベッドでレギュラー・ミニのサイズ変更が可能です。

■Hタイプ2モーション (多機能ボード・キャメル)

背上げ 0~75°
高さ調節 21~64.5cm
垂直昇降
91cm幅 ミニレギュラー
83cm幅 ミニレギュラー

91cm幅: KQ-A5322
83cm幅: KQ-A5122
コード: 00170-001300

月額レンタル料金
900円

■Hタイプ3モーション (多機能ボード・キャメル)

背上げ 0~75°
高さ調節 21~64.5cm
垂直昇降
膝上げ 0~30°
91cm幅 ミニレギュラー
83cm幅 ミニレギュラー

91cm幅: KQ-A6322
83cm幅: KQ-A6122
コード: 00170-001328

月額レンタル料金
1000円

レギュラー/ミニ

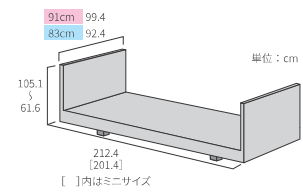

■Xタイプ2モーション (多機能ボード・キャメル)

背上げ 0~75°
高さ調節 21~64.5cm
15~58.5cm
垂直昇降
91cm幅 ミニレギュラー
83cm幅 ミニレギュラー

91cm幅: KQ-A4322
83cm幅: KQ-A4122
コード: 00170-001279

月額レンタル料金
900円

■Xタイプ3モーター (多機能ボード・キャメル)

背上げ 0~75°
高さ調節 21~64.5cm
15~58.5cm
垂直昇降
膝上げ 0~30°
91cm幅 ミニレギュラー
83cm幅 ミニレギュラー





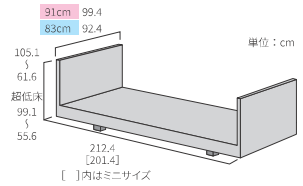

91cm幅: KQ-A3322
83cm幅: KQ-A3122
コード: 00170-001265

月額レンタル料金
1000円

レギュラー/ミニ

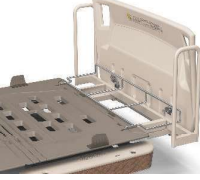
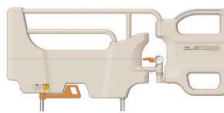
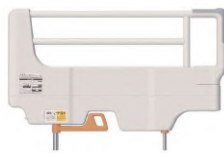

■パラマウントベッド付属品

<p>ベッドサイドレール KS-151Q コード: 00170-000537 ※プラス・クオラONE・Z共通 ●長さ59cm ●高さ50.3cm ●1本</p>  <p>月額レンタル料金 44円</p>	<p>ベッドサイドレール KS-191Q コード: 00170-000752 ※プラス・クオラONE・Z共通 ●長さ82.7cm ●高さ50.3cm ●1本</p>  <p>月額レンタル料金 44円</p>	<p>ベッドサイドレール KS-161Q (2本組) コード: 00170-000527 KS-161Q-1 (1本) コード: 00170-Z00019 ※プラス・クオラONE・Z共通 ●長さ96.4cm ●高さ50.3cm</p>  <p>月額レンタル料金 50円</p>
<p>ベッドサイドレール KS-171Q (2本組) コード: 00170-000529 KS-171Q-1 (1本) コード: 00170-Z00197 ※プラス・クオラONE・Z共通 ●長さ96.4cm ●高さ56.3cm</p>  <p>月額レンタル料金 50円</p>	<p>キャスター KQ-P90C コード: 00170-000560 ※Xタイプ ●4個セット ●ベッドの高さは変わりません。 (ハイトスペーサー付 キャスターもあります)</p>  <p>月額レンタル料金 100円</p>	<p>キャスター KQ-P70C コード: 00170-000794 ※Hタイプ・Z共通 ●4個セット ●ベッドの高さが3cm 高くなります。</p>  <p>月額レンタル料金 100円</p>
<p>延長フレームセット 91cm幅: KQ-PA2L/ KE-551L コード: 00170-001345/ 00170-000563 ※Hタイプ共通 ●延長フレームと延長マット レス(プレグラ)のセット ●レギュラーのベッドを足側に 14cm延長できます。</p>  <p>月額レンタル料金 KQ-PA2L 150円 KE-551L 70円</p>	<p>スイングアーム介助バー KS-099A コード: 00170-001205 ※プラス・クオラONE・Z共通 ●全長112cm ●高さ52.1cm</p>  <p>月額レンタル料金 180円</p>	<p>サイドグリップ KS-030A コード: 00170-000897 ※プラス・クオラONE・Z共通 ●全長82.2cm ●高さ52.3cm</p>  <p>月額レンタル料金 100円</p>

特殊寝台・
付属品

特殊寝台
付属品

用具
床ずれ防止

体位変換器

車いす

車いす
付属品

電動車いす

手すり

スロープ

歩行器

歩行補助つえ

徘徊感知機器
認知症老人

移動用
リフト

自動排泄
処理装置

索引

クオラ ONE

クオラONEなら、ひとつのボタン操作から、生活が広がっていきます。



ワンボタンで背のあげと膝のあげさがけが連動し、身体のずれをおさえながら起きあげられます。



「呼び出しボタン」で、ご家族のスマートフォンに通知でき、スマートフォンからのベッド操作も可能です。

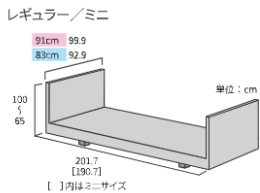

■2モーション(木製ボードスクエア)

背上げ 0~75°	高さ調節 25~60cm スイング昇降	膝上げ 0~20° パレージン連動	91cm幅 ミニ レギュラー	83cm幅 ミニ レギュラー
--------------	---------------------------	-------------------------	----------------------	----------------------

91cm幅: KQ-B6427

83cm幅: KQ-B6407

コード:00170-001535

月額レンタル料金

■3モーター(木製ボードスクエア)

背上げ 0~75°	高さ調節 25~60cm スイング昇降	膝上げ 0~30°	91cm幅 ミニ レギュラー	83cm幅 ミニ レギュラー
--------------	---------------------------	--------------	----------------------	----------------------

91cm幅: KQ-B6327

83cm幅: KQ-B6307

コード:00170-001523

月額レンタル料金
750円

延長フレーム

※クオラONE専用

●レギュラーのベッドを足側に14cm延長できます。

KQ-PB62L(91cm幅用)

コード:00170-001520

※別途延長マットレスが必要です。

月額レンタル料金
130円

KQ-PB60L(83cm幅用)

コード:00170-001519

※別途延長マットレスが必要です。

月額レンタル料金
140円

キャスター KQ-PB3C

コード:00170-001516

※クオラONE専用 ●4個セット

月額レンタル料金
70円

楽匠 Z SERIES

新しい背上げ機構・ラクリアモーションを搭載。

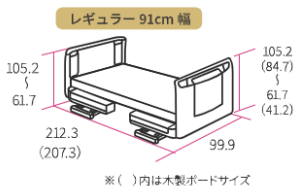

セーフティラウンドボード
(樹脂製・木目調)



木製ボード



■2モーション(樹脂製木目調ボード/木製ボード)

背上げ 0~75°	高さ調節 21~64.5cm 垂直昇降	膝上げ 0~14° 両脚連動	91cm幅 レギュラー
--------------	---------------------------	----------------------	----------------

91cm幅: KQ-7231 (在庫品限り) / KQ-7232 (在庫品限り)

コード:00170-000777/00170-000778

月額レンタル料金 KQ-7231	月額レンタル料金 KQ-7232
850円	900円

■3モーション(樹脂製木目調ボード/木製ボード)

背上げ 0~75°	高さ調節 21~64.5cm 垂直昇降	膝上げ 0~30°	91cm幅 レギュラー
--------------	---------------------------	--------------	----------------

91cm幅: KQ-7331 (在庫品限り) / KQ-7332 (在庫品限り)

コード:00170-000785/00170-000786

月額レンタル料金 KQ-7331	月額レンタル料金 KQ-7332
1000円	1100円

延長フレームセット

KQ-P72L (在庫品限り) / KE-551L

コード:00170-000793/
00170-000563

※Z専用

●延長フレームと延長マットレス(プレグラ)のセット

●レギュラーのベッドを足側に14cm延長できます。

月額レンタル料金 KQ-P72L	月額レンタル料金 KE-551L
160円	70円



介護を取り巻く環境にもっと笑顔を



■2モーター(スタンダードタイプ樹脂ボード木目ダーク)

品番	コード	適合マットレス 長さ	適合マットレス 幅(cm)	重量(kg)
WR2-90H15	00167-000331	レギュラー	90	90.1
WR2-83H15	00167-000339	ショート	83	84.6

頭部 0~30°/ 50°	背上げ 0~70°	高さ調節 25~67.5cm 20~62.5cm 垂直昇降	膝上げ 0~30° 背脚運動
---------------------	--------------	--	----------------------

月額レンタル料金 WR2-90H15	月額レンタル料金 WR2-83H15
900円	800円

■3モーター(スタンダードタイプ樹脂ボード木目ダーク)

品番	コード	適合マットレス 長さ	適合マットレス 幅(cm)	重量(kg)
WR3-90H15	00167-000315	レギュラー	90	90.8
WR3-83H15	00167-000323	ショート	83	85.3

頭部 0~30°/ 50°	背上げ 0~70°	高さ調節 25~67.5cm 20~62.5cm 垂直昇降	膝上げ 0~45°
---------------------	--------------	--	--------------

月額レンタル料金 WR3-90H15	月額レンタル料金 WR3-83H15
900円	900円

Positioning

頭頸部を調節できる「電動ヘッドレスト機能」を搭載。頭頸部0~30°の屈曲位置「ADLポジション」、0~50°の屈曲位置「QOLポジション」のいずれかを、利用者の状況に応じて選ぶことができます。

Positioning 1

ADLポジション 誤嚥リスクの低減に



Positioning 2

QOLポジション 安楽姿勢に



使いやすさにこだわった、液晶手元スイッチ



ベッド動作時に音声案内が出るため、誤操作の防止につながります。

Comfortable

快適な座位を実現

背上げ時に背ボトムの支点が8cm後ろにスライドする「スイングバック機能」により腹部の圧迫と前ずれを軽減します。



業界最高の脚上げ※

※2020年9月時点

脚上げの高さは3モータータイプで45°、2モータータイプで30°を実現しました。



Super Module

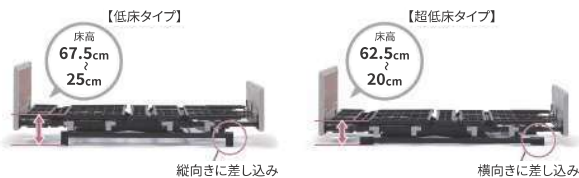

ベッドの高さをその場で簡単にカスタマイズ

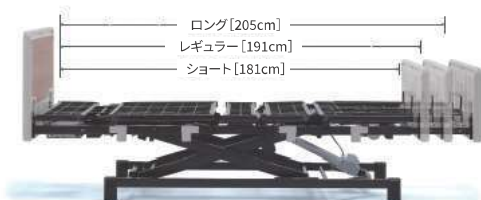

利用者に合わせて簡単にサイズ調節

特殊寝台・特殊寝台付属品

特殊寝台

床ずれ防止

体位変換器

車いす

車いす

電動カーシート

手すり

スクロップ

歩行器

歩行補助つえ

認知症老人徘徊感知機器

移動用リフト

自動排泄処理装置

索引

CORE Neo

コア・ネオ



軽量 × 簡単 × 快適

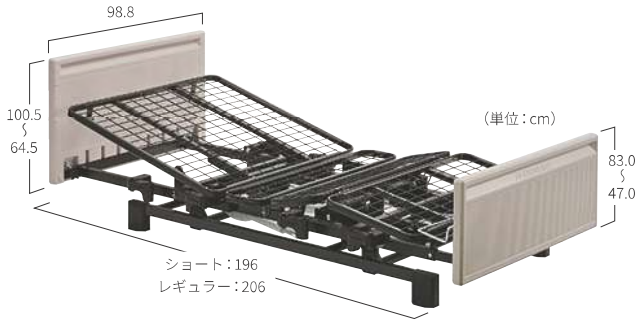

■2モーター(樹脂ボード)

品番	コード	適合マットレス長さ	適合マットレス幅(cm)	重量(kg)
NS-820 <small>(在庫品限り)</small>	00167-000262	レギュラー ショート	90	72

背上げ 0~70°	高さ調節 25~61cm スイング昇降	膝上げ 0~20° 背脚運動
月額レンタル料金		
600円		

■3モーター(樹脂ボード)

品番	コード	適合マットレス長さ	適合マットレス幅(cm)	重量(kg)
NS-830 <small>(在庫品限り)</small>	00167-000263	レギュラー ショート	90	73

背上げ 0~70°	高さ調節 25~61cm スイング昇降	膝上げ 0~30°
月額レンタル料金		
800円		

●離床時の立ち上がりがスムーズなベッドサイド



●閉塞感を感じさせないサイドレール中央差し



ロングサイズ 男性もゆったり

延長フレーム(ロングボトムユニット) 延長マットレス(ダブルウェブ)

NS-LB90 (在庫品限り)
コード:00167-000267

LBU-MB900 (在庫品限り)
コード:00167-000269

月額レンタル料金
100円

月額レンタル料金
85円

■シーホネンス付属品 (Emi・CORE Neo共通)

<p>2本組 サイドレール</p> <p>K-170R コード:00167-000111 1本 コード:00167-000437 ●サイズ:長さ99.5cm×高さ(ボトム面より)39.5cm</p> <p>K-170S コード:00167-000110 1本 コード:00167-Z00106 ●サイズ:長さ89.5cm×高さ(ボトム面より)39.5cm</p> <p>K-170L コード:00167-000112 1本 コード:00167-Z00104 ●サイズ:長さ113.5cm×高さ(ボトム面より)39.5cm</p> <p>月額レンタル料金 K-170R: 50円</p> <p>月額レンタル料金 K-170S: 50円</p> <p>月額レンタル料金 K-170L: 35円</p>	<p>2本組 サイドレール</p> <p>K-173 コード:00167-000183 1本 コード:00167-000438 ●サイズ:長さ84cm×高さ(ボトム面より)39.5cm</p> <p>K-173S コード:00167-000199 1本 コード:00167-Z00089 ●サイズ:長さ72cm×高さ(ボトム面より)39.5cm</p> <p>K-173L コード:00167-000200 1本 コード:00167-000290 ●サイズ:長さ96cm×高さ(ボトム面より)39.5cm</p> <p>月額レンタル料金 K-173: 50円</p> <p>月額レンタル料金 K-173S: 50円</p> <p>月額レンタル料金 K-173L: 35円</p>	<p>サイドレール</p> <p>K-195RX コード:00167-000233 ●サイズ:長さ52cm×高さ(ボトム面より)39.5cm</p> <p>K-195SX コード:00167-000232 ●サイズ:長さ42cm×高さ(ボトム面より)39.5cm</p> <p>K-195LX コード:00167-000234 ●サイズ:長さ66cm×高さ(ボトム面より)39.5cm</p> <p>月額レンタル料金 K-195RX: 40円</p> <p>月額レンタル料金 K-195SX: 40円</p> <p>月額レンタル料金 K-195LX: 100円</p>
<p>介助バー</p> <p>K-47R コード:00167-000226 ●サイズ:長さ119cm×高さ52cm(ボトム面より)39.5cm ※アーム部の角度は15°刻み</p> <p>月額レンタル料金: 180円</p>	<p>サポートグリップ</p> <p>K-95 コード:00167-000281 ●サイズ:長さ85.5cm×高さ52cm(ボトム面より)39.5cm</p> <p>月額レンタル料金: 80円</p>	<p>キャスター</p> <p>K-129/K-129WR コード:00167-000209 ●4個組(対角ロック)、7.5cm径 ●ベッド高さが3cm高くなります。</p> <p>月額レンタル料金: 100円</p>

ミオレットシリーズ
Miolet III

利用者にも事業者にも優しい
時代に対応するマルチなスタンダードベッド



3M手元スイッチ

身長に合わせて選べるベッドサイズ

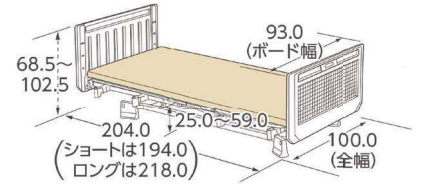

90cm幅 樹脂ボード (単位: cm)

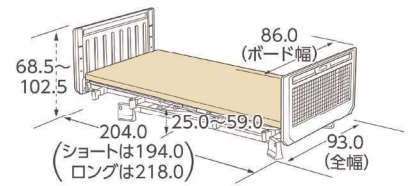

83cm幅 樹脂ボード (単位: cm)

■2モーター(樹脂ボード)

90cm幅: P113-21AC

コード: 00631-000553

83cm幅: P113-22CC

コード: 00631-000553

- 背上げ 0~70°
- 高さ調節 25~59cm 垂直昇降
- 膝上げ 0~22° 背脚運動

月額レンタル料金
650円

■3モーター(樹脂ボード)

90cm幅: P113-31AC

コード: 00631-000557

83cm幅: P113-32CC

コード: 00631-000557

- 背上げ 0~70°
- 高さ調節 25~59cm 垂直昇降
- 膝上げ 0~18°

月額レンタル料金
850円

■プラッツ付属品

<p>レギュラーサイドレール PA505-75 (2本組) コード: 00631-000230</p> <p>PA505-751 (1本) コード: 00631-000319 ●長さ75cm×高さ53.5cm</p> <table border="1"> <tr> <td>月額レンタル料金</td> </tr> <tr> <td style="text-align: center;">50円(1本)</td> </tr> </table>	月額レンタル料金	50円(1本)	<p>ショートサイドレール PA505-44 (2本組) コード: 00631-000228</p> <p>PA505-441 (1本) コード: 00631-000318 ●長さ44cm×高さ53.5cm</p> <table border="1"> <tr> <td>月額レンタル料金</td> </tr> <tr> <td style="text-align: center;">40円(1本)</td> </tr> </table>	月額レンタル料金	40円(1本)	<p>ロングサイドレール PA505-96 (2本組) コード: 00631-000232</p> <p>PA505-961 (1本) コード: 00631-000320 ●長さ96cm×高さ53.5cm</p> <table border="1"> <tr> <td>月額レンタル料金</td> </tr> <tr> <td style="text-align: center;">40円(1本)</td> </tr> </table>	月額レンタル料金	40円(1本)	<p>ハンドグリップ PG04-75 コード: 00631-000545 ●長さ75.6cm×高さ52.2cm</p> <table border="1"> <tr> <td>月額レンタル料金</td> </tr> <tr> <td style="text-align: center;">100円</td> </tr> </table>	月額レンタル料金	100円
月額レンタル料金											
50円(1本)											
月額レンタル料金											
40円(1本)											
月額レンタル料金											
40円(1本)											
月額レンタル料金											
100円											
<p>ミオレットⅢ専用 ハイトスペーサー(4個組) PH05-45 コード: 00631-000562 ※装着時の床面高は+4.5cmになります。 ※一部のリフト使用時に必要です。</p> <table border="1"> <tr> <td>月額レンタル料金</td> </tr> <tr> <td style="text-align: center;">60円</td> </tr> </table>	月額レンタル料金	60円	<p>キャスター(4個組) PC03-8CK コード: 00631-000561 ※装着時の床面高は+1.5cmになります。</p> <table border="1"> <tr> <td>月額レンタル料金</td> </tr> <tr> <td style="text-align: center;">75円</td> </tr> </table>	月額レンタル料金	75円	<p>ニーパロL ニーパロひざパッド付 PG03-116MP コード: 00631-000536 ●長さ117cm×高さ54.4cm</p> <table border="1"> <tr> <td>月額レンタル料金</td> </tr> <tr> <td style="text-align: center;">180円</td> </tr> </table>		月額レンタル料金	180円		
月額レンタル料金											
60円											
月額レンタル料金											
75円											
月額レンタル料金											
180円											

特殊寝台・
付属品

特殊寝台
付属品

床ずれ防止
用具

体位変換器

車いす

車いす
付属品

電動車いす

手すり

スロープ

歩行器

歩行補助つえ

認知症老人
徘徊感知機器

移動用
リフト

自動排泄
処理装置

索引

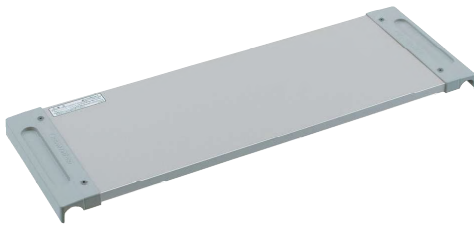

オーバーテーブル KQ-060L (在庫限り)
パラマウントベッド

コード:00170-000374
●サイズ:幅31×長さ99.8cm
●ベッドサイドレールに載せて使うテーブルです。
●91cm幅用

月額レンタル料金
50円



ベッドサイドテーブル KF-1920
パラマウントベッド

コード:00170-000716
●サイズ:幅90.7×奥行44.5×高さ61~92.5cm(無段階)

月額レンタル料金
280円



ベッドサイドテーブル KF-2973
ウォールナット
パラマウントベッド

コード:00170-001653
●サイズ:幅90.7×奥行45.6×高さ61~92.5cm(無段階)
●脚部がコの字形で足元にスペースを確保
●ひとつのペダル操作でキャスターのロック・解除が可能

月額レンタル料金
310円



ベッドサイドテーブル KF-1960 (在庫限り)
パラマウントベッド

コード:00170-000718
●サイズ:幅90.7×奥行44.5×高さ61~92.5cm(無段階)

月額レンタル料金
220円



オーバーベッドテーブル KF-813
ノブボルト調節式
パラマウントベッド

コード:00170-000387
●サイズ:幅121×奥行40×高さ63~95.5cm(13段階)
※ベッド(オプション取り付けた状態)の総幅が108.7cmを超えると利用できません。

月額レンタル料金
200円



リハビリテーブル KF-840 (在庫限り)
パラマウントベッド

コード:00170-000489
●サイズ:幅79×奥行58×高さ54~79cm(11段階)

月額レンタル料金
350円



イージーモーションSタイプ
MEMSQ
モルテン

コード:00054-000062
●サイズ:幅35.6×長さ59cm
●やわらかい素材で抜き差しがしやすく、ベッドと車いすの間隔が狭い場合の移乗に最適です。

月額レンタル料金
150円

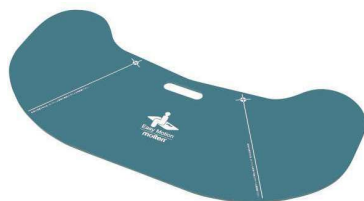
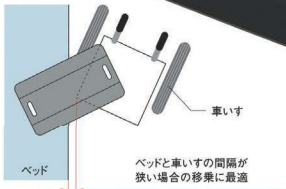

イージーモーションBタイプ
MEMV
モルテン

コード:00054-000032
●サイズ:幅38×長さ78cm
●ベッドと車いすの間隔が広い場合の移乗に最適です。

月額レンタル料金
120円



片手でつまむだけで解除でき、離せば固定される上下ストッパー。ストッパーを解除しても上部パイプはゆっくりと降下します。

多様なつかみ方、手の置き方に対応します。

低重心で安定感のある脚部。7.5cm径のキャスター付き。

※介護保険給付対象外品

IVスタンド KC-508A
パラマウントベッド

●サイズ:高さ128.7~196.2cm(無段階)
脚部最大外径47.4cm

月額レンタル料金

マットレス LINE UP (特殊寝台付属品)

P.17

ダブルウェーブマットレス

シーホネンス

通気タイプ

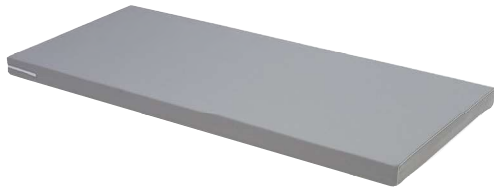

厚み：8cm

P.17

プレグラーマットレス

パラマウントベッド

通気タイプ



厚み：8cm

P.17

ストレッチスリムマットレス (在庫品限り)

パラマウントベッド

通気タイプ



厚み：7cm

P.17

ストレッチフィットマットレス (在庫品限り)

パラマウントベッド

通気タイプ



厚み：9cm

P.18

アルファプラすくっとRe

タイカ

通気タイプ



厚み：8cm

P.18

NEW ユービーポイントエース

ブラッツ

通気タイプ

リバーシブル
タイプ



厚み：8cm

P.18

ユービーポイントマットレス (在庫品限り)

ブラッツ

通気タイプ

リバーシブル
タイプ



厚み：8cm

P.18

エバーフィットC3マットレス (在庫品限り)

パラマウントベッド

通気タイプ

リバーシブル
タイプ



厚み：10cm

マットレス LINE UP (床ずれ防止用具)

- | | | | |
|------|---|------|--|
| P.19 | <p>NEW ウェブリーマットレス
ケーブ</p> <p>防水タイプ
リバーシブルタイプ</p> <p>静止型
マットレス</p>  <p>厚み：12cm</p> | P.19 | <p>シーマックス
シーホネンス</p> <p>防水タイプ</p> <p>静止型
マットレス</p> <p>中部エリア限定</p>  <p>厚み：12cm</p> |
| P.19 | <p>アルファプラL
タイカ</p> <p>通気タイプ</p> <p>静止型
マットレス</p>  <p>厚み：10cm</p> | P.20 | <p>ストレッチグライドマットレス (在庫品限り)
パラマウントベッド</p> <p>通気タイプ</p> <p>静止型
マットレス</p>  <p>厚み：12.5cm</p> |
| P.20 | <p>エバープラウドマットレス (在庫品限り)
パラマウントベッド</p> <p>通気タイプ
リバーシブルタイプ</p> <p>静止型
マットレス</p>  <p>厚み：13cm</p> | P.20 | <p>アルファプラF II
アルファプラF (在庫品限り)
タイカ</p> <p>防水タイプ</p> <p>静止型
マットレス</p>  <p>厚み：13cm</p> |
| P.21 | <p>ステージア
モルテン</p> <p>防水タイプ</p> <p>エアーマットレス</p>  <p>厚み：13cm</p> | P.21 | <p>NEW マイクロクライメイト ネクスス アイビー
ケーブ</p> <p>防水タイプ</p> <p>エアーマットレス</p>  <p>厚み：12cm</p> |
| P.22 | <p>ネクサスR (在庫品限り)
ケーブ</p> <p>防水タイプ</p> <p>エアーマットレス</p>  <p>厚み：12cm</p> | P.22 | <p>マイクロクライメイト ビッグセルアイズ
ケーブ</p> <p>防水タイプ</p> <p>エアーマットレス</p>  <p>厚み：15cm</p> |
| P.23 | <p>オスカー
モルテン</p> <p>防水タイプ</p> <p>エアーマットレス</p> <p>体位変換機能付</p>  <p>厚み：17cm</p> | P.23 | <p>ラグーナ
ケーブ</p> <p>防水タイプ</p> <p>エアーマットレス</p> <p>体位変換機能付</p> <p>※体位変換器</p>  <p>厚み：13.5cm</p> |

ダブルウェーブマットレス 通気タイプ

シーホネンス

独自のダブルウェーブ構造で硬めでへたりにくく、寝返り時の安定性に優れています

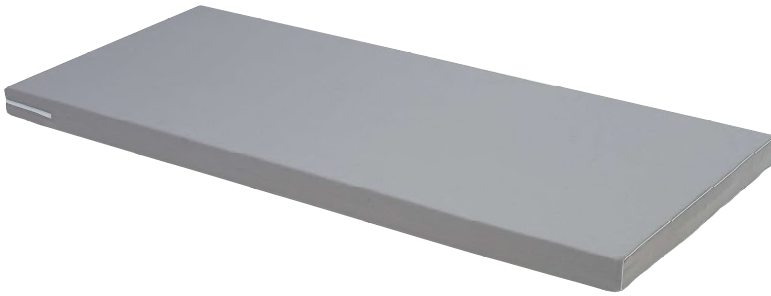

MB-2500L レギュラー

コード:00167-000184
レギュラー
●厚み:8cm
●サイズ:191×90cm

月額レンタル料金

200円

MB-2500L ショート

コード:00167-000184
ショート
●厚み:8cm
●サイズ:181×90cm

月額レンタル料金

200円

プレグラーマットレス 通気タイプ

ベッドの動きに合わせて曲がりやすい波形マットレス



KE-551Q

コード:00170-000159
レギュラー
●厚み:8cm
●サイズ:191×91cm

月額レンタル料金

200円

KE-5511Q

コード:00170-000286
ミニ
●厚み:8cm
●サイズ:180×91cm

月額レンタル料金

200円

プレグラーマットレス(ブルー) KE-551 B9046

コード:00170-000930
レギュラー
●厚み:8cm
●サイズ:191×91cm

月額レンタル料金

180円

ストレッチスリムマットレス 通気タイプ

マットレスが伸びる独自のストレッチシステムを採用



KE-771TQ 在庫品限り

コード:00170-000745
レギュラー
●厚み:7cm
●サイズ:191×91cm

月額レンタル料金

190円

KE-772TQ 在庫品限り

コード:00170-000746
ミニ
●厚み:7cm
●サイズ:180×91cm

月額レンタル料金

190円

ストレッチフィットマットレス 通気タイプ

ストレッチシステムとウレタン層が優れた体圧分散性能を発揮



KE-781TQ 在庫品限り

コード:00170-000735
レギュラー
●厚み:9cm
●サイズ:191×91cm

月額レンタル料金

300円

KE-782TQ 在庫品限り

コード:00170-000736
ミニ
●厚み:9cm
●サイズ:180×91cm

月額レンタル料金

300円

特殊寝台
付属品

特殊寝台
付属品

床ずれ防止
用具

体位変換器

車いす

車いす
付属品

電動カー
車いす

手すり

スロープ

歩行器

歩行補助
つえ

認知症老人
徘徊感知
機器

移動用
リフト

自動排泄
処理装置

索引

アルファプラ すくっとRe

通気タイプ

αPLA すくっとRe

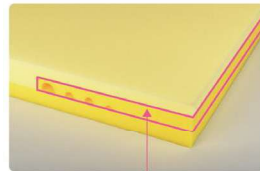

高硬度ウレタンフォームで安定感を確保

タイカ

TS-SKT-ReA1R

コード:00563-000108

レギュラー

●厚み: 8cm

●サイズ: 191×91cm

月額レンタル料金

300円

TS-SKT-ReA1S

コード:00563-000109

ショート

●厚み: 8cm

●サイズ: 180×91cm

月額レンタル料金

300円

NEW

ユービーポイントエース

通気タイプ

リバーシブル
タイプ

ブラッツ

寝心地の良さと動きやすさを両立した、
幅広い方にお使いいただけるベーシックなウレタンフォームマットレス



PM26-A9008

コード:00631-000714

レギュラー

●厚み: 8cm

●サイズ: 191×90cm

月額レンタル料金

150円

PM26-A9008S

コード:00631-000714

ショート

●厚み: 8cm

●サイズ: 182×90cm

月額レンタル料金

150円

ユービーポイントマットレス

通気タイプ

リバーシブル
タイプ

ブラッツ

リバーシブルタイプのウレタンフォームマットレス



PM09-A9008

在庫品限り

コード:00631-000464

レギュラー

●厚み: 8cm

●サイズ: 191×90cm

月額レンタル料金

150円

PM09-A9008S

在庫品限り

コード:00631-000467

ショート

●厚み: 8cm

●サイズ: 182×90cm

月額レンタル料金

150円

エバーフィットC3マットレス

通気タイプ

リバーシブル
タイプ

パラマウントベッド

エバーフィットマットレスが進化

快適性と利便性を両立させたリバーシブルマットレス ※ドライタイプもあります。

「さらフェース*」は、防水カバーに水蒸気を吸収・放出する「蒸れ」軽減機能をプラス。 ※ドライタイプのみ機能

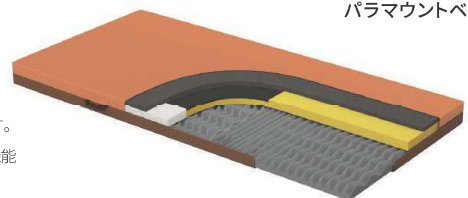
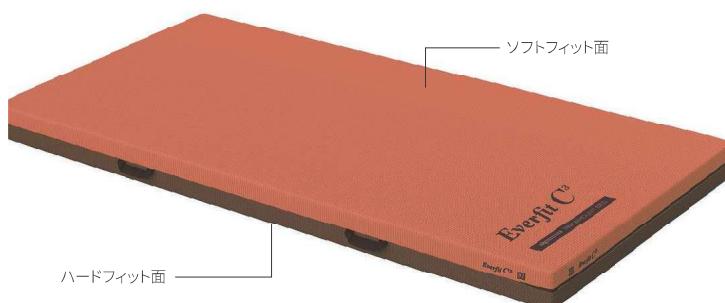

KE-611TQ

在庫品限り

コード:00170-001042

レギュラー

●厚み: 10cm

●サイズ: 191×91cm

月額レンタル料金

250円

KE-612TQ

在庫品限り

コード:00170-001043

ミニ

●厚み: 10cm

●サイズ: 180×91cm

月額レンタル料金

250円

□83幅はお問い合わせ下さい。 サービスコード 171005

NEW

ウェブリーマットレス

防水タイプ

静止型
マットレス

リバーシブル
タイプ

ケーブ

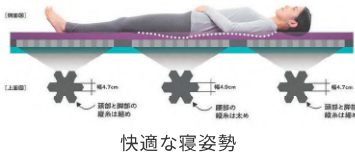

バイオメテックスを活用
Web(クモの巣)から生まれた新発想の
体圧分散マットレス

- Webデザインのリバーシブル構造
- 床ずれリスクと活動性の異なる療養者を「1枚で」キャッチするWebのソフト面とハード面
- 快適な寝姿勢を保つWebデザイン
- 使いやすさを重視したこだわり設計

CR-801

コード:00206-000167
レギュラー
●厚み:12cm
●サイズ:191×90cm

月額レンタル料金

500円

CR-803

コード:00206-000169
ショート
●厚み:12cm
●サイズ:180×90cm

月額レンタル料金

500円

シーマックス

SA-2034L

防水タイプ

静止型
マットレス

C-MAXで仙骨部の褥瘡(床ずれ)を予防
体圧分散性(高)+リハビリのできる最高グレードマットレス

シーホネンス

- ①上層マット 低反発ウレタンフォームを使用。プロファイル(凸凹)加工を施し、凸部で身体を支えて分散するとともに、圧迫を軽減して血流を良くします。
- ②中層マット 体圧分散に優れたやわらかく弾力性に富むウレタンフォームを使用しています。
- ③サイドエッジ しっかりと安定した端座位姿勢がとれるように、両サイド(12.5cm幅)には、硬めのウレタンフォームを使用しています。
- ④底面マット 床づきを防止するため硬めのウレタンフォームを使用。ベッドの背上げ・脚上げに合わせて柔軟に曲がるようにスリット加工を施しています。

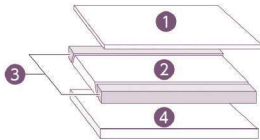

SA-2033L 中部エリア限定

コード:00167-000194
レギュラー
●厚み:12cm
●サイズ:191×90cm

月額レンタル料金

480円

SA-2031L 中部エリア限定

コード:00167-000194
ショート
●厚み:12cm
●サイズ:181×90cm

月額レンタル料金

480円

00563-000093

アルファプラ

αPLA

通気タイプ

静止型
マットレス

■身体を沈み込ませて体圧分散

タイカ

上層と中層に柔らかめの高弾性無膜ウレタンフォームを使用。さらにアルファゲルを組み合わせることで、床ずれが心配になりはじめた方に適した体圧分散を実現します。

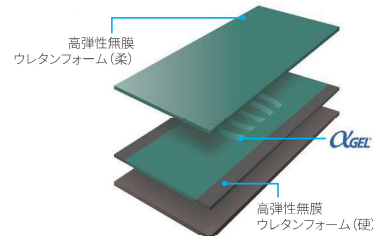

MB-LA1R

コード:00563-000093
レギュラー
●厚み:10cm
●サイズ:195×91cm

月額レンタル料金

500円

MB-LA1S

コード:00563-000094
ショート
●厚み:10cm
●サイズ:181×91cm

月額レンタル料金

500円

特殊寝台
付属品

特殊寝台
付属品

床ずれ防止
用具

体位変換器

車いす

車いす
付属品

電動カー
車いす

手すり

スロープ

歩行器

歩行補助
つえ

認知症老人
徘徊感知
機器

移動用
リフト

自動排泄
処理装置

索引

ストレッチグライドマットレス

通気タイプ

静止型
マットレス

※清拭タイプもあります。



パラマウントベッド

■「ずれ」を軽減できるグライドシート加工

上部と脚部のウレタンフォームには滑りのよい「グライドシート加工」を採用。ベッドの背あげをするときに身体のずれや圧感を軽減することで、床ずれ防止により配慮した設計です。

■端座位姿勢を安定させやすいサイドエッジ

マットレスの両サイドに硬めの素材を使用することで、端座位をとるときや、移乗するときなどに姿勢が安定しやすくなります。

KE-791TQ

在庫品限り

KE-792TQ

在庫品限り

コード:00170-000725

レギュラー

●厚み:12.5cm

●サイズ:191×91cm

コード:00170-000726

ミニ

●厚み:12.5cm

●サイズ:180×91cm

月額レンタル料金

500円

月額レンタル料金

500円

エバープラウドマットレス

通気タイプ

静止型
マットレス

リバーシブル
タイプ

※ドライタイプもあります。



静止型で最高レベルの体圧分散性と
ずれ軽減機能で、床ずれ防止をサポートする
リバーシブルマットレス

パラマウントベッド

■優れた体圧分散性を実現するウレタンフォーム5層構造

■背あげ時にかかるずれ力を軽減する独自のグライドシート付

■ボトムのにぎりにフィットするカーブフィットライン

■端座位が安定しやすいかためのサイドエッジ

■両面いづれにもシーツを固定しやすいシーツストッパー付

KE-621TQ

在庫品限り

KE-622TQ

在庫品限り

コード:00170-000962

レギュラー

●厚み:13cm

●サイズ:191×91cm

コード:00170-000963

ミニ

●厚み:13cm

●サイズ:180×91cm

月額レンタル料金

550円

月額レンタル料金

550円

アルファプラFⅡ

αPLA FⅡ

撥水・防水
タイプ

静止型
マットレス

タイカ

MB-FⅡW1R

コード:00563-000129

レギュラー

●厚み:13cm

●サイズ:195×91cm

月額レンタル料金

550円

MB-FⅡW1S

コード:00563-000130

ショート

●厚み:13cm

●サイズ:181×91cm

月額レンタル料金

650円

■寝返りがしやすい特殊構造

硬さや弾力の異なる素材を組み合わせさせた特殊構造により、寝返り時に必要な下肢の回転が従来品よりしやすくなっています。



アルファプラF

撥水・防水
タイプ

静止型
マットレス

タイカ

MB-FW1R

在庫品限り

コード:00563-000059

レギュラー

●厚み:13cm

●サイズ:195×91cm

月額レンタル料金

600円

MB-FW1S

在庫品限り

コード:00563-000058

ショート

●厚み:13cm

●サイズ:181×91cm

月額レンタル料金

600円

独自の4×4スリット加工により体重の軽い方でも十分に身体が沈みこみ、高い体圧分散効果が得られます。



□83幅はお問い合わせ下さい。 サービスコード 171005

ステージア

※ハイブリッドタイプ

防水
タイプ

エア
マットレス

モルテン

付属品
特殊寝台

付属品
特殊寝台

用具
床ずれ防止

体位
変換器

車いす

付属品
車いす

電動
車いす

手すり

スロー
プ

歩行
器

歩行
補助つえ

徘徊
感知機器

移動
用
リフト

自動
排泄
処理装置

索引

- マイクロエアセルとその動きに連動するウレタンフォームを配置することで、体圧分散性能と除圧性能および寝心地のよさや寝返りのしやすさを向上しています。
- マットレス両サイドの硬めのウレタンフォームが、立ちあがりもしっかりとサポートします。

- 室温と同じ乾いた空気を足元側から送って寝床内の湿った空気を逃がし、むれを対策します。
- マットレス内部を常温に保ち、ひえを対策します。
- 好みや身体状況に応じた、3段階かたさ調整機能付。

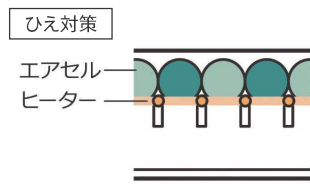
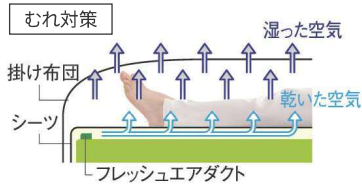

MSTA91

コード:00054-000115

レギュラー

●厚み:13cm

●サイズ:193×91cm

月額レンタル料金

750円

MSTA91S

コード:00054-000115

ショート

●厚み:13cm

●サイズ:182×91cm

月額レンタル料金

750円

NEW

マイクロライメイト ネクサス アイビー

防水
タイプ

エア
マットレス

ケープ

進化した床ずれ防止機能とベッドサイドの看護・介護ケアに役立つ機能を搭載

- 床ずれ防止の新技術「マイクロライメイト対応システム」を搭載
- 「傾斜型2層式エアセル」×「デュアルフィットセル」
- 角度・時間管理アシスト機能が生み出す円滑な看護・介護ケア
- 個別のニーズにも対応する多彩な機能
- 使い始めて分かるネクサスアイビーの安全性と利便性

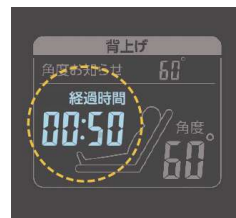

CR-773

コード:00206-000162

レギュラー

●厚み:12cm

●サイズ:192×90cm

月額レンタル料金

840円

CR-777

コード:00206-000164

ショート

●厚み:12cm

●サイズ:180×90cm

月額レンタル料金

840円

ネクサスR

防水
タイプ

エアーマットレス

ケープ

■独自の換気システムで

快適な寝床内環境にムレ対策機能

マット内にエアを循環させ、熱と湿気をマットの外に排出。ムレやすい寝床内を快適に保ちます。さらに、ベースマット部に「ブレスエア」を採用することで、換気効率が向上しました。



CR-663

在庫品限り

コード:00206-000083

レギュラー

●厚み:12cm

●サイズ:191×90cm

月額レンタル料金

700円

CR-667

在庫品限り

コード:00206-000085

ショート

●厚み:12cm

●サイズ:180×90cm

月額レンタル料金

700円

■寝心地や快適さを考慮したデュアルフィットセル (上層分離型二層式エアセル)

ひとつのセルに小さなセルがふたつ付いている“デュアルフィットセル”は、ずれを吸収し、体の凹凸にしなやかにフィットします。きめ細かな体圧分散と安定感の両立を可能にしました。【5分毎の三連圧切り替え】



■自動ヘッドアップ対応機能

マットレスに内蔵した角度センサがベッドの背上げ角度を検知。角度に応じて、マットレス内圧と動きを最適な状態に自動調整します。



■ワンタッチで内圧調節ができる「かんたんモード」

体重40~60kgの方であれば、マットレスの柔らかさが自動的に調整されます。従来の体重設定機能も搭載しており、療養者の体重に応じて細かく設定できます。



マイクロクライメイト ビッグセル アイズ

防水
タイプ

エアーマットレス

ケープ

マイクロクライメイト

■新たな床ずれ発生リスク「Microclimate※」に対応する次世代のエアマットレス

エアマットレス内の足元に搭載されたマイクロクライメイト対応のファンモーターがエアマットレス内にこもった熱と湿気を吸い込み、外部に排気。常に効果的な空気の流れを作り出し、24時間「皮膚局所の温度と湿度の状態」をより快適に保つことを実現。



操作パネル

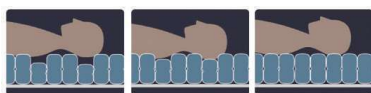

圧切替「通常」 圧切替「弱」 圧切替「静止」

圧切替は選べる3段階

■定期的な圧切替で床ずれ防止

マットレスに内蔵されたセンサが背上げの角度を検知し、適切な内圧に自動調整。どの角度でも5分間隔で3連圧切り替えを行い、局所の圧迫とずれ力の解放を定期的に促します。



CR-753

コード:00206-000141

レギュラー

●厚み:15cm

●サイズ:192×90cm

月額レンタル料金

980円

CR-757

コード:00206-000143

ショート

●厚み:15cm

●サイズ:180×90cm

月額レンタル料金

980円

※Microclimateとは、「皮膚局所の温度・湿度」と定義されています。従来の床ずれ発生リスクの外的要因である「圧迫」「ずれ」「摩擦」の3大要因に加え、近年、これらの外的要因に影響を与える第4の要因として関心が高まっている新しい概念です。

サービスコード 171005

サービスコード 171006

□ 83幅はお問い合わせ下さい。

オスカー

防水
タイプ

エア
マットレス

モルテン

特殊寝台
付属品

特殊寝台
付属品

床ずれ防止
用具

体位変換器

車いす

車いす
付属品

電動車いす

手すり

スロープ

歩行器

歩行補助つえ

認知症老人
徘徊感知機器

移動用
リフト

自動排泄
処理装置

索引

※ハイブリッドタイプ

■さまざまな身体状況の利用者様へのケアに最適な特性で対応する、人の手で行うような優しい自動体位変換機能を備えた高性能エアマットレス



■体圧分散式マットレスに求められる9つの特性を備えています



■4つのポジショニングセルでやさしく体を傾げる自動体位変換を行います

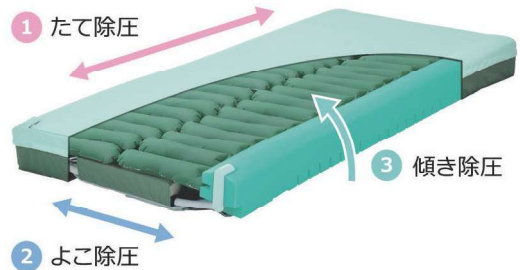

MOSC91

コード:00054-000137

レギュラー

- 厚み:17cm
- サイズ:193×91cm

月額レンタル料金

950円

MOSC91S

コード:00054-000137

ショート

- 厚み:17cm
- サイズ:182×91cm

月額レンタル料金

950円

ラグーナ

防水
タイプ

エア
マットレス

※体位変換器

ケープ

■療養者の快眠を守り、介護者の負担を軽減する自動体位変換エアマットレス



操作パネル



■スモールチェンジで、床ずれを防止

スモールチェンジ機能は、骨盤を中心に対角線上の小さな体位変換を自動化したシステムです。ラグーナはご利用者にとって身体のずれが小さく、違和感のない、「安心」、「安楽」な環境を提供します。

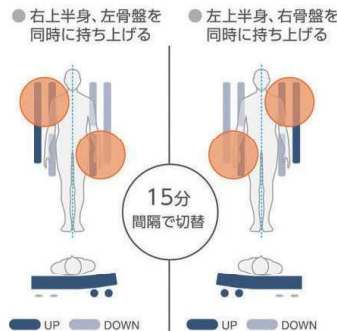

■自動ヘッドアップ対応機能

マットレスに内蔵したセンサーがヘッドアップ角度を検知。角度に応じて、マットレスのやわらかさと動きを最適な状態に自動調節します。



■ハイブリッド構造で、ムレを防止

「圧切替」×「スモールチェンジ」×「ムレ対策素材」が、マットレス内の熱や湿気を排気します。



CR-703

コード:00206-000103

レギュラー

- 厚み:13.5cm
- サイズ:192×90cm

月額レンタル料金

900円

CR-707

コード:00206-000105

ショート

- 厚み:13.5cm
- サイズ:180×90cm

月額レンタル料金

900円

バナナフィット

通気タイプ

■身体のラインに沿ったクッションの両端にグリップを設けた使いやすい体位変換器です。

パラマウントベッド



Sサイズ KE-P113T

月額レンタル料金

120円

コード:00170-001180
●サイズ:幅21×長さ46cm
●質量:0.2kg

Mサイズ KE-P112T

月額レンタル料金

120円

コード:00170-001181
●サイズ:幅31×長さ109cm
●質量:0.6kg

Lサイズ KE-P111T

月額レンタル料金

120円

コード:00170-001182
●サイズ:幅42×長さ140cm
●質量:1.0kg

ウェルピー HC

■特殊加工のウレタンチップにより抜群の安定性、耐久性を実現。

タイカ



ウェーブ PC-HC-W1

ウェーブ(ロング) PC-HC-W2

ブーメラン(大) PC-HC-B1

ブーメラン(小) PC-HC-B2

ジャンボ PC-HC-J1

コード:00563-000076
●サイズ:幅75×長さ65cm
●質量:1.1kg

コード:00563-000081
●サイズ:幅75×長さ80cm
●質量:1.5kg

コード:00563-000074
●サイズ:幅50×長さ90cm
●質量:1.3kg

コード:00563-000075
●サイズ:幅44×長さ74cm
●質量:0.8kg

コード:00563-000073
●サイズ:幅73×長さ73cm
●質量:2.4kg

月額レンタル料金

120円

月額レンタル料金

180円

月額レンタル料金

120円

月額レンタル料金

120円

月額レンタル料金

200円

移座えもんシートBLACK

モリトー

■筒状に縫製され、キャタピラーのようにローリングしながら、少しの力だけでスライドし、移動・移乗を容易にします。



●Mサイズ
75×約75cm(両端縫製仕上)

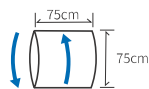

●MLサイズ
120×75cm(両端縫製仕上)

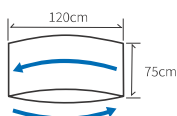

●Lサイズ
145×90cm(両端縫製仕上)



Mサイズ

コード:00229-000041

月額レンタル料金

55円

MLサイズ

コード:00229-000042

月額レンタル料金

60円

Lサイズ

コード:00229-000043

月額レンタル料金

90円

ナーセントパットA(3点セット) 通気カバータイプ

アイ・ソネックス



コード:00149-000012

大ピース

●サイズ:幅40×奥行40×厚み10cm

小ピース

●サイズ:幅20×奥行40×厚み10cm

月額レンタル料金

250円

セロリ

モルテン

Aタイプ

■まくら型クッション

Bタイプ

■スネーク型クッション



MTYA

コード:00054-000112

●サイズ:68×32cm ●重量:2.4kg

月額レンタル料金

120円

MTYB

コード:00054-000113

●サイズ:141×23cm ●重量:3.1kg

月額レンタル料金

180円

車いす各部の名称とサポート機能

アームサポート

はねあげタイプ

アームサポートを後方にはね上げることができます。移乗の際に便利です。



上下式タイプ

アームサポートを座面まで下げられ、移乗の際に邪魔になりません。



高さ調節タイプ

ご利用される方に合わせて高さを調節できます。



グリップ

介助用ブレーキ

駐車用ブレーキ

駆動輪(大車輪)

サイドガード

座シート

フットサポート
(フットプレート)

ティッピングバー

ハンドリム

キャスト

バックサポート

体型に合わせて張りを調整出来るタイプもあります。背部にフィットし座位がより安定します。



レッグサポート

スイングアウト

外に開いたり、取り外せるので、移乗の際に便利です。



エレベーターティング

脚部の上下角度が自由に変えられます。



フィッティングのポイント

① 座面の幅



座幅が広すぎると骨盤が傾き上体が安定しない、駆動しにくくなるため**お尻の両側に2～3cm程度**の隙間ができるくらいが目安

② 座面の奥行



隙間がないと血行障害、痛みの恐れがあり、ずっとけ座りを誘発、円背になる可能性があるため深く座り、**ひざの裏側とシート**の間に**約2～4cm程度**の隙間ができるくらいが目安

③ 座面・フットサポートの高さ



高さが合わないと**不良姿勢を誘発**、段差での衝突を避けるため車椅子を手でこぐ場合は、腕を下ろした時に手の先が車軸につく高さが目安
足でこぐ場合は、ひざを直角に曲げて足の裏がしっかりと床につく高さが目安
フットサポートとシート間の距離は大腿裏面が均一にシートに接触する高さで、かつ**フットサポートと地面**の間に**5cm程度**の隙間があるようにする

④ バックサポートの高さ



高い方がリラックスして座れるが、高すぎるバックサポートは駆動ストロークが減少し、小刻みな駆動となるため自走する場合には**座面より肩甲骨下角の下に、介助型では肩甲骨の中くらい程度の高さ**が目安

⑤ アームサポートの高さ



高さが合わない**と肘の重さをアームサポートに預けられず不良姿勢を誘発**するため**肘を無理なく曲げられる高さ**が目安

特殊寝台
付属品

特殊寝台
付属品

床ずれ防止
用具

体位変換器

車いす

車いす
付属品

電動カート
車いす

手すり

スロープ

歩行器

歩行補助つえ

認知症老人
徘徊感知機器

移動用
リフト

自動排泄
処理装置

索引

車いすの選定ポイント

✓ チェックポイント (概要)

- ✓ **身体状況** 体型、姿勢保持はできるか、円背や拘縮、側弯、麻痺は見られるか
- ✓ **利用環境** 廊下や扉の幅はどれぐらいか、坂や段差はあるか、持ち運びが必要か
- ✓ **利用目的** どこで利用したいか (自宅、病院、店舗)、どのくらいの時間利用したいか

自分で漕ぐ、自分では漕がないが長い距離を移動する、大きい段差を乗り越える機会が多い方

自走型

自分では漕がない、自動車のトランクに積み込む、狭い場所で使う機会が多い方

介助型

快適な座り、移動

● **外出先で利用したい**
(車への積み込みが必要)
→軽量でコンパクトなものが便利

● **移乗が困難**
→スイングアウト、肘掛跳上の必要あり

● **足こぎをしたい**
→スイングアウト、低床の必要あり

● **長時間利用、姿勢保持が困難**
→シーティング、体圧分散の必要あり

● **認知症のため自身での操作が困難**
→ブレーキをかけ忘れても安全に利用できるもの

● **室内、狭い場所で利用**
→小回りが利いたものが便利

① **標準タイプ**

肘掛跳上・スイングアウト付
② **多機能タイプ**

様々な調整ができる
③ **モジュールタイプ**

④ **ティルト・リクライニング**

⑤ **特長のある車いす (ノンバックブレーキ)**

⑥ **室内用 六輪車**

※上記の表は、すべての要素を網羅した内容ではありません。現場では様々な要素を調整して合うものを選ぶことが重要です。必要な車いす付属品が取付可能かどうか確認する必要があります。

車いす一覧表

軽量

重量

① 標準タイプ

① 標準タイプ	自走	カルティマ CRT-5 9.9kg <P.29>	ふわりす KF22-40SB 10.6kg <P.29>	ネクストコア NEXT-11B (在庫品限り) NEXT-11BHB 11.8.kg/12.4kg <P.30>	BAL-1 (在庫品限り) BAL-R1 12.7.kg/12.3kg <P.29>
	介助	カルティマ CRT-6 9.1kg <P.29>	ふわりす KF16-40SB 9.6kg <P.29>	ネクストコア NEXT-21B (在庫品限り) NEXT-21BHB 10.8.kg/11.4kg <P.30>	BAL-2 (在庫品限り) BAL-R2 11.4.kg/10.8kg <P.29>

② 多機能タイプ

肘掛跳上・スイングアウト付

② 多機能タイプ	自走	カルティマ CRT-7 11.2kg <P.31>	ネクストコアマルチ NEXT-31B (在庫品限り) NEXT-31BHB 13.2kg/13.8kg <P.30>	シン・ウルトラ NA-SU2W 14.3kg <P.28>	BAL-3 (在庫品限り) 14.4kg <P.31>
	介助	カルティマ CRT-8 10.5kg <P.31>	ネクストコアマルチ NEXT-41B (在庫品限り) NEXT-41BHB 12.2kg/12.8kg <P.30>	BAL-4 (在庫品限り) 13.0kg <P.31>	シン・ウルトラ NAH-SU2W 13.1kg <P.28>

③ モジュールタイプ

様々な調整ができる

③ モジュールタイプ	自走	ネクストコア ミニモ NEXT-50B (在庫品限り) NEXT-50BHB 14.3kg/14.8kg <P.32>	ネクストコア ジャスト NEXT-51B (在庫品限り) NEXT-51BHB 14.6kg/15.2kg <P.32>	ウェイビトループラス WARP22-45-M (H/SH) 15.2kg <P.31>	スキット1000 SKT-1000 17.9kg <P.33>
	介助	ネクストコア ジャスト NEXT-61B (在庫品限り) NEXT-61BHB 13.6kg/14.2kg <P.32>	ネクストコア ミニモ NEXT-60B (在庫品限り) NEXT-60BHB 13.6kg/14.2kg <P.32>	ウェイビトループラス WARP16-45-M (H/SH) 14.6kg <P.31>	スキット2000 SKT-2000 16.3kg <P.33>

④ リクライニング

テイルト・リクライニング

④ リクライニング	テイルト・リクライニング 単独型	スキット8 SKT-8 22.6kg <P.36>	マイチルト・ミニ3D MH-SRL-SE 29.0kg <P.35>	マイチルト-コンパクトII MH-CR2L-SE (マイチルト-コンパクト3D) 29.3kg (26.5kg) <P.35>
	テイルト・リクライニング 連動型	スキット7 SKT-7 19.0kg <P.36>	RR60NB 24.0kg <P.37>	オアシス OS-12TR S&E付 24.6kg <P.37>

⑤ 特長のある車いす

⑤ 特長のある車いす	自走	ラクーネ2 LK-2 20.5kg <P.33>
	自走	とまっティ スキット SKT-400B 18.1kg <P.33>

⑥ 室内用 六輪車

⑥ 室内用 六輪車	自走	スキット5 SKT-5 15.2kg <P.34>	ネクストコア くるり NEXT-71B (在庫品限り) NEXT-71BHB 19.0kg/19.6kg <P.34>
	介助	スキット6 SKT-6 14.7kg <P.34>	ネクストコア くるり NEXT-81B (在庫品限り) NEXT-81BHB 18.0kg/18.6kg <P.34>

特殊寝台・付属品

特殊寝台・付属品

床ずれ防止用具

体位変換器

車いす

車いす・付属品

電動カーイス

手すり

スクロップ

歩行器

歩行補助つえ

認知症老人徘徊感知機器

移動用リフト

自動排泄処理装置

索引

シン・ウルトラ

さらに進化した3Dバックサポート

ラウンド
フィットパネル



座りごころ
アップ!

ベルトとラウンドフィットパネルを合わせた新しい
ヒップサポートで座りを安定して支える新機構です。
両サイドのしっかりとした支持で安定感が大幅に向上。

握りやすい上下波形のハンドリム



握りやすく、ごきやすい上下に波形形状のついたハンド
リム。ハンドリムの取付位置を変えることも出来ます。
※自走用の機種のみ

駐車ブレーキレバー長の調整が可能

工具不要



調整ボタン



駐車ブレーキレバー
延長時

最短時より+7cmまで1cm単位で延長できます。

フットサポート角度の調整が可能



軽度の尖足の方や、足こぎ利用の方に対し、利用者
に合わせてフットサポートの角度が調整可能。

シーコアのバックサポートと座クッションインナー



新素材熱可塑性樹脂ファイバーを採用。通気性に優れ、
水洗いも可能です。

からまんキャスター



髪の毛やほこりが絡まりにくい前輪キャスター

NEW

シン・ウルトラ 自走型

- 介助用
ドラム式
ブレーキ付
- 背折式
- 背シート
張り調整
- 肘掛
跳上
- 肘掛
高さ調整
- 足台
スイングアウト
- フットサポート
角度調整
- スリム

まるで空気タイヤの乗り心地。
全く新しいノーバンクタイヤ

エアリー

いつでも
空気がいっぱい
の感覚で安心

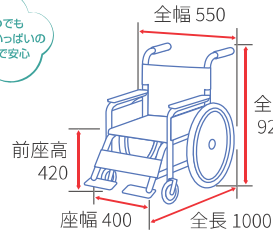

NA-SU2W 40幅 テツコン

- コード: 00175-000426
- 重量: 14.3kg
 - キャスター車輪×大車輪: 6"×22"
 - エアリー (ノーバンク)
 - クッション付
 - 折りたたみ時
全長990×全幅300×全高660

月額レンタル料金

580円

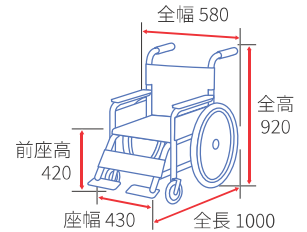

NA-SU2W 43幅 テツコン

- コード: 00175-000426
- 重量: 14.3kg
 - キャスター車輪×大車輪: 6"×22"
 - エアリー (ノーバンク)
 - クッション付
 - 折りたたみ時
全長990×全幅300×全高660

月額レンタル料金

580円



NEW

シン・ウルトラ 介助型

- 介助用
ドラム式
ブレーキ付
- 背折式
- 背シート
張り調整
- 肘掛
跳上
- 肘掛
高さ調整
- 足台
スイングアウト
- フットサポート
角度調整
- スリム

まるで空気タイヤの乗り心地。
全く新しいノーバンクタイヤ

エアリー

いつでも
空気がいっぱい
の感覚で安心

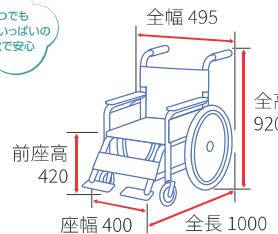

NAH-SU2W 40幅 テツコン

- コード: 00175-000427
- 重量: 13.1kg
 - キャスター車輪×大車輪: 6"×14"
 - エアリー (ノーバンク)
 - クッション付
 - 折りたたみ時
全長900×全幅260×全高660

月額レンタル料金

600円

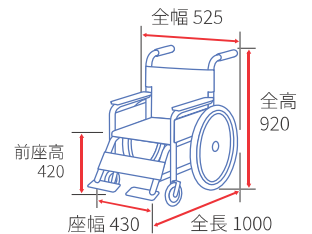

NAH-SU2W 43幅 テツコン

- コード: 00175-000427
- 重量: 13.1kg
 - キャスター車輪×大車輪: 6"×14"
 - エアリー (ノーバンク)
 - クッション付
 - 折りたたみ時
全長900×全幅260×全高660

月額レンタル料金

600円



※このページは寸法にクッションは含みません。

サービスコード 171001

カルティマ 自走型

ミキ

サーボブレーキ 背折式 スリム 軽量



※シート幅はアームパイプ内々の幅です。
()内は座シートの幅です。

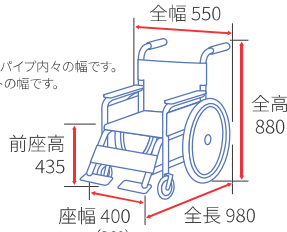

CRT-5

- コード：00122-000568
- 重量：9.9kg
 - キャスター車輪×大車輪：6"×22"
 - ハイポリマータイヤ(ノーパンク)
 - ワンハンドブレーキ
 - 折りたたみ時
全幅320×全高705×全長930

月額レンタル料金

450円

ワンハンドブレーキ(特許出願済)/スライド延長ブレーキ



左右いずれか一方のレバーを引くことで、両輪の駐車ブレーキをかけることができます。また、伸縮延長レバーを伸ばすと軽い力でブレーキを操作することができます。
※カチッと音がするまで引いてください。
(自走・介助共通)

カルティマ 介助型

ミキ

サーボブレーキ 背折式 スリム 軽量

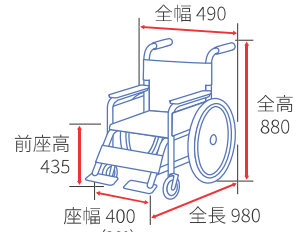

CRT-6

- コード：00122-000570
- 重量：9.1kg
 - キャスター車輪×大車輪：6"×14"
 - ハイポリマータイヤ(ノーパンク)
 - ワンハンドブレーキ
 - 折りたたみ時
全幅250×全高705×全長850

月額レンタル料金

450円

※シート幅はアームパイプ内々の幅です。()内は座シートの幅です。

ふわりす 自走型

カワムラサイクル

介助用バンド式ブレーキ付 背折式 スリム 軽量

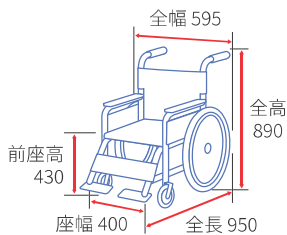

KF22-40SB 40幅
すみれパープル ノーパンク

- コード：00160-000241
- 重量：10.6kg
 - キャスター車輪×大車輪：6"×22"
 - ソフトタイヤ(ノーパンク)
 - 折りたたみ時
全幅330×全高660×全長930

月額レンタル料金

500円

ふわりす 介助型

カワムラサイクル

介助用バンド式ブレーキ付 背折式 スリム 軽量

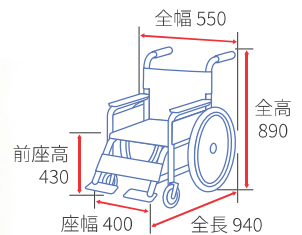

KF16-40SB 40幅
すみれパープル ノーパンク

- コード：00160-000240
- 重量：9.6kg
 - キャスター車輪×大車輪：6"×16"
 - ソフトタイヤ(ノーパンク)
 - 折りたたみ時
全幅280×全高660×全長840

月額レンタル料金

500円

BAL-1 自走型 BAL-R1 自走型

ミキ

介助用ドラム式ブレーキ付 背折式

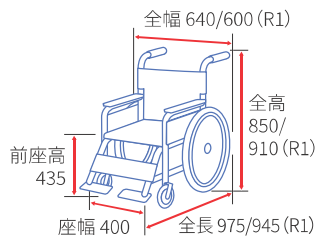

BAL-1 (在庫限り) /BAL-R1

- コード：00122-000451/
00122-000678 (R1)
- 重量：12.7kg/12.3kg (R1)
 - キャスター車輪×大車輪：6"×22"
 - ハイポリマータイヤ(ノーパンク)
 - 折りたたみ時
全幅330×全高660×全長950
全幅325×全高695×全長920 (R1)

月額レンタル料金

250円

BAL-1

BAL-2 介助型 BAL-R2 介助型

ミキ

介助用ドラム式ブレーキ付 背折式

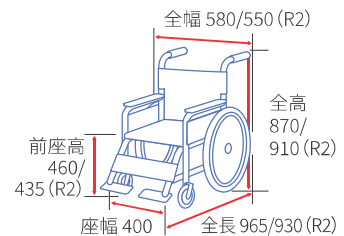

BAL-2 (在庫限り) /BAL-R2

- コード：00122-000452/
00122-000679 (R2)
- 重量：11.4kg/10.8kg (R2)
 - キャスター車輪×大車輪：6"×16"
 - ハイポリマータイヤ(ノーパンク)
 - 折りたたみ時
全幅265×全高680×全長870
全幅265×全高695×全長825 (R2)

月額レンタル料金

250円

BAL-2

- 特殊寝台・付属品
- 特殊寝台・付属品
- 床ずれ防止用具
- 体位変換器
- 車いす
- 車いす・付属品
- 電動車いす
- 手すり
- スロープ
- 歩行器
- 歩行補助つえ
- 認知症老人徘徊感知機器
- 移動用リフト
- 自動排泄処理装置
- 索引

ネクストコア 自走型

松永製作所

- 介助用
ドラム式
ブレーキ付
- 背折式
- 背シート
張り調整
- スリム
- 軽量

背フレーム曲げ&背張り調整 (NEXT CORE シリーズ共通)

背フレームを後方に大きく曲げ、座り心地と操作性を向上させました。
(自走・介助共通)

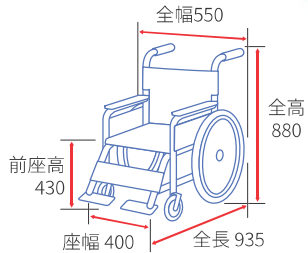

NEXT-11B (在庫限り)/11BHB

- コード: 00066-000315/
00066-000358
- 重量: 11.8kg/12.4kg
 - キャスター車輪×大車輪: 6"×22"
 - エアタイヤ/ノーパンクタイヤ
 - クッション付
 - 折りたたみ時 全幅290×全高655

月額レンタル料金

450円

ネクストコア 介助型

松永製作所

- 介助用
ドラム式
ブレーキ付
- 背折式
- 背シート
張り調整
- スリム
- 軽量

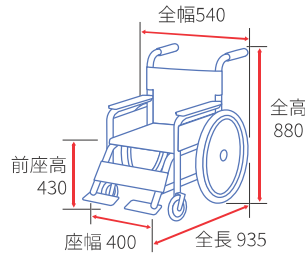

NEXT-21B (在庫限り)/21BHB

- コード: 00066-000316/
00066-000359
- 重量: 10.8kg/11.4kg
 - キャスター車輪×大車輪: 6"×16"
 - エアタイヤ/ノーパンクタイヤ
 - クッション付
 - 折りたたみ時 全幅280×全高655

月額レンタル料金

450円

ネクストコアマルチ 自走型

松永製作所

- 介助用
ドラム式
ブレーキ付
- 背折式
- 背シート
張り調整
- 肘掛
跳上
- 足台
スイングアウト
- スリム

☆立体クッション標準装備

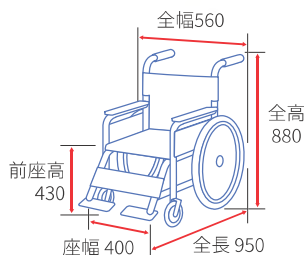

NEXT-31B (在庫限り)/31BHB

- コード: 00066-000318/
00066-000360
- 重量: 13.2kg/13.8kg
 - キャスター車輪×大車輪: 6"×22"
 - エアタイヤ/ノーパンクタイヤ
 - クッション付
 - 折りたたみ時 全幅280×全高655

月額レンタル料金

500円

ネクストコアマルチ 介助型

松永製作所

- 介助用
ドラム式
ブレーキ付
- 背折式
- 背シート
張り調整
- 肘掛
跳上
- 足台
スイングアウト
- スリム

☆立体クッション標準装備

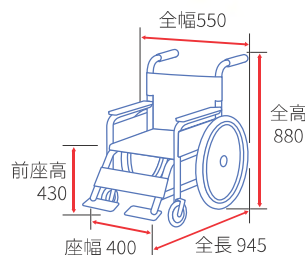

NEXT-41B (在庫限り)/41BHB

- コード: 00066-000319/
00066-000361
- 重量: 12.2kg/12.8kg
 - キャスター車輪×大車輪: 6"×16"
 - エアタイヤ/ノーパンクタイヤ
 - クッション付
 - 折りたたみ時 全幅270×全高655

月額レンタル料金

500円

※このページは寸法にクッションは含みません。

サービスコード 171001

ウェイビットループラス 自走型 カワムラサイクル

- 介助用ドラム式ブレーキ付
- 背折式
- 肘掛跳上
- 座高調節
- 足台スイングアウト
- スリム

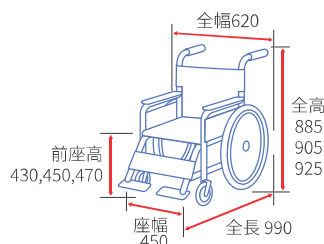

WARP22-45-M (H/SH)

- コード：00160-000309
- 重量：15.2kg
 - キャスター車輪×大車輪：6"×22"
 - ハイポリマータイヤ(ノーバンク)
 - クッション付
 - 折りたたみ時 全幅350×全高660 (680/700)×全長750

月額レンタル料金

500円

従来の指で操作するレバーと違い、手全体を使った操作にすることで力の弱い方でも利用しやすいレバーになりました。
〈自走・介助共通〉



ウェイビットループラス 介助型 カワムラサイクル

- 介助用ドラム式ブレーキ付
- 背折式
- 肘掛跳上
- 座高調節
- 足台スイングアウト
- スリム

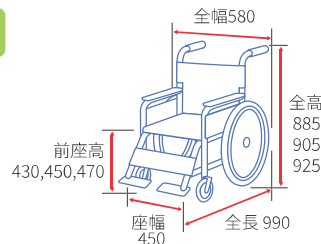

WARP16-45-M (H/SH)

- コード：00160-000310
- 重量：14.6kg
 - キャスター車輪×大車輪：6"×16"
 - ハイポリマータイヤ(ノーバンク)
 - クッション付
 - 折りたたみ時 全幅310×全高660 (680/700)×全長680

月額レンタル料金

500円

カルティマ多機能タイプ 自走型

- サーボブレーキ
- 背折式
- 肘掛跳上
- 足台スイングアウト
- スリム
- 軽量

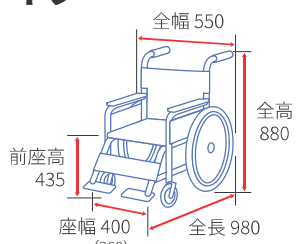

CRT-7

- コード：00122-000572
- 重量：11.2kg
 - キャスター車輪×大車輪：6"×22"
 - ハイポリマータイヤ(ノーバンク)
 - 折りたたみ時 全幅320×全高705×全長690

月額レンタル料金

550円

※シート幅はアームパイプ内々の幅です。()内は座シートの幅です。

カルティマ多機能タイプ 介助型

- サーボブレーキ
- 背折式
- 肘掛跳上
- 足台スイングアウト
- スリム
- 軽量

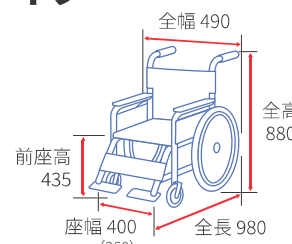

CRT-8

- コード：00122-000574
- 重量：10.5kg
 - キャスター車輪×大車輪：6"×14"
 - ハイポリマータイヤ(ノーバンク)
 - 折りたたみ時 全幅250×全高705×全長640

月額レンタル料金

550円

※シート幅はアームパイプ内々の幅です。()内は座シートの幅です。

BAL-3 自走型

- 介助用ドラム式ブレーキ付
- 背折式
- 肘掛跳上
- 足台スイングアウト

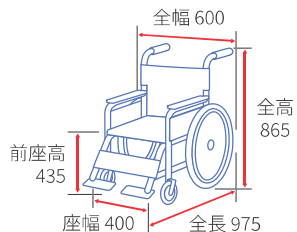

BAL-3

(在庫品限り)

- コード：00122-000453
- 重量：14.4kg
 - キャスター車輪×大車輪：6"×22"
 - ハイポリマータイヤ(ノーバンク)
 - 折りたたみ時 全幅340×全高670×全長725

月額レンタル料金

400円

BAL-4 介助型

- 介助用ドラム式ブレーキ付
- 背折式
- 肘掛跳上
- 足台スイングアウト

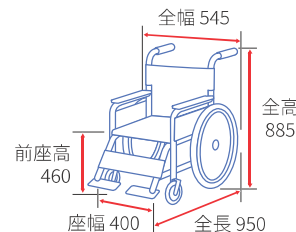

BAL-4

(在庫品限り)

- コード：00122-000454
- 重量：13.0kg
 - キャスター車輪×大車輪：6"×16"
 - ハイポリマータイヤ(ノーバンク)
 - 折りたたみ時 全幅265×全高695×全長660

月額レンタル料金

400円

- 特殊寝台・付属品
- 特殊寝台・付属品
- 床ずれ防止用具
- 体位変換器
- 車いす
- 車いす・付属品
- 電動車いす
- 手すり
- スクロップ
- 歩行器
- 歩行補助つえ
- 認知症老人徘徊感知機器
- 移動用リフト
- 自動排泄処理装置
- 索引

ネクストコア アジャスト 自走型

松永製作所

- 介助用ドラム式ブレーキ付
- 背折式
- 背シート張り調整
- 肘掛跳上
- 肘掛高さ調節
- 座高調節
- 足台スイングアウト
- フットサポート前後&角度調整
- スリム

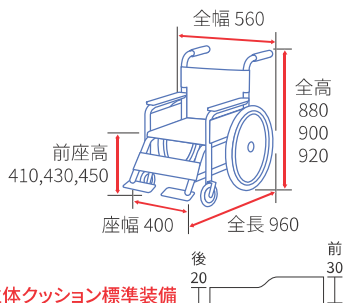

NEXT-51B (在庫限り) /51BHB

- コード：00066-000320/
00066-000362
- 重量：14.6kg/15.2kg
 - キャスター車輪×大車輪：6"×22"
 - エアタイヤ/ノーパンクタイヤ
 - クッション付
 - 折りたたみ時 全幅280×全高675

月額レンタル料金

600円

☆立体クッション標準装備

☆肘掛け高さ調節25cm～31cm (4段階)

ネクストコア アジャスト 介助型

松永製作所

- 介助用ドラム式ブレーキ付
- 背折式
- 背シート張り調整
- 肘掛跳上
- 肘掛高さ調節
- 座高調節
- 足台スイングアウト
- フットサポート前後&角度調整
- スリム

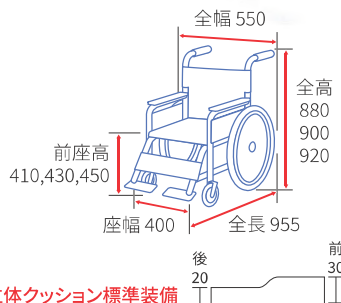

NEXT-61B (在庫限り) /61BHB

- コード：00066-000321/
00066-000363
- 重量：13.6kg/14.2kg
 - キャスター車輪×大車輪：6"×16"
 - エアタイヤ/ノーパンクタイヤ
 - クッション付
 - 折りたたみ時 全幅270×全高675

月額レンタル料金

600円

☆立体クッション標準装備

☆肘掛け高さ調節25cm～31cm (4段階)

ネクストコア ミニモ 自走型

松永製作所

- 介助用ドラム式ブレーキ付
- 背折式
- 背シート張り調整
- 肘掛跳上
- 肘掛高さ調節
- 座高調節
- 足台スイングアウト
- フットサポート前後&角度調整
- スリム

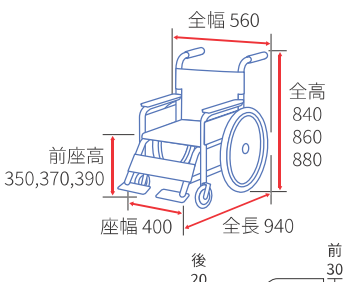

NEXT-50B (在庫限り) /50BHB

- コード：00066-000328/
00066-000364
- 重量：14.3kg/14.8kg
 - キャスター車輪×大車輪：6"×20"
 - エアタイヤ/ノーパンクタイヤ
 - クッション付
 - 折りたたみ時 全幅280×全高635

月額レンタル料金

600円

☆立体クッション標準装備

☆肘掛け高さ調整22.5cm～28.5cm (4段階)

※前座高350mmのみ前輪5インチキャスターへの変更が必要です。

ネクストコア ミニモ 介助型

松永製作所

- 介助用ドラム式ブレーキ付
- 背折式
- 背シート張り調整
- 肘掛跳上
- 肘掛高さ調節
- 座高調節
- 足台スイングアウト
- フットサポート前後&角度調整
- スリム

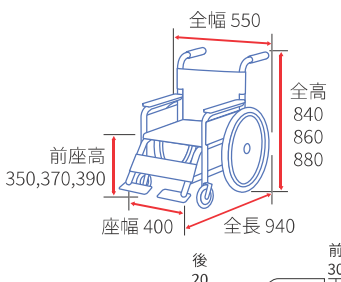

NEXT-60B (在庫限り) /60BHB

- コード：00066-000329/
00066-000365
- 重量：13.6kg/14.2kg
 - キャスター車輪×大車輪：6"×16"
 - エアタイヤ/ノーパンクタイヤ
 - クッション付
 - 折りたたみ時 全幅270×全高635

月額レンタル料金

600円

☆立体クッション標準装備

☆肘掛け高さ調整22.5cm～28.5cm (4段階)

※前座高350mmのみ前輪5インチキャスターへの変更が必要です。

※このページは寸法にクッションは含みません。

サービスコード 171001

スキット1000 自走型

ミキ

- サーボブレーキ
- ロックブレーキ
- 背折式
- 背シート張り調整
- 肘掛跳上
- 肘掛高さ調節
- 座面高シート幅モジュール
- 足台スイングアウト
- スリム
- 手押しハンドル高モジュール

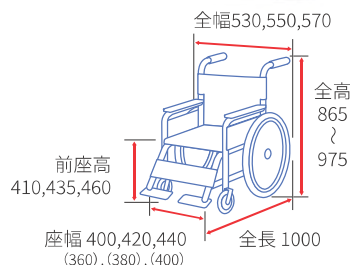

SKT-1000

- コード：00122-000524
- 重量：17.9kg
 - キャスター車輪×大車輪：6"×22"
 - エアタイヤ ●クッション付
 - 折りたたみ時 全幅320×全高690×全長750

月額レンタル料金

600円

☆クッション厚み6cm

※シート幅はアームパイプ内々の幅です。()内は座シートの幅です。

スキット2000 介助型

ミキ

- サーボブレーキ
- ロックブレーキ
- 背折式
- 背シート張り調整
- 肘掛跳上
- 肘掛高さ調節
- 座面高シート幅モジュール
- 足台スイングアウト
- スリム
- 手押しハンドル高モジュール

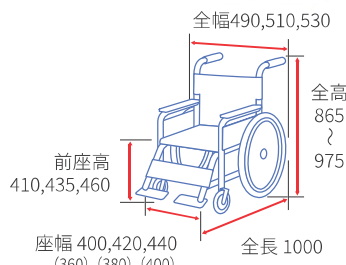

SKT-2000

- コード：00122-000525
- 重量：16.3kg
 - キャスター車輪×大車輪：6"×14"
 - エアタイヤ ●クッション付
 - 折りたたみ時 全幅270×全高690×全長660

月額レンタル料金

600円

☆クッション厚み6cm

※シート幅はアームパイプ内々の幅です。()内は座シートの幅です。

とまっティスキット 自走型

ミキ

- サーボブレーキ
- ロックブレーキ
- 背折式
- 背シート張り調整
- 肘掛跳上
- 足台スイングアウト
- スリム

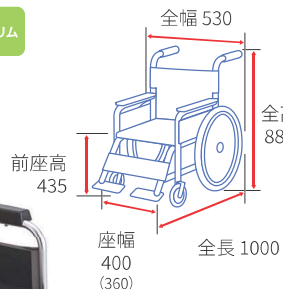

SKT-400B

- コード：00122-000531
- 重量：18.1kg
 - キャスター車輪×大車輪：6"×22"
 - エアタイヤ ●クッション付
 - 折りたたみ時 全幅330×全高680×全長725

月額レンタル料金

650円

立ち上がると自動でノンバックブレーキシステムが作動、転倒を未然に防ぐ車いす。ヒヤリハットで多い“ブレーキのかけ忘れ”をサポート。

パンチングレザーシート採用でよりプレミアムに。

☆クッション厚み4cm

※シート幅はアームパイプ内々の幅です。()内は座シートの幅です。
 ※折りたたみ時の寸法は、ワンタッチソフトシート(背・座)を外した時の寸法です。

ラクーネ2 自走型

ミキ

- サーボブレーキ
- 背折式
- 背シート張り調整
- 肘掛跳上
- 足台スイングアウト

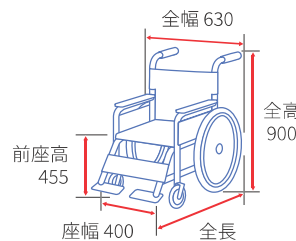

※シート幅はアームサポートフレーム内々の幅です。

横乗り車いす

《車いす+トランスファーボード》

身体を持ち上げなくても横からの移乗が簡単にでき、ベッド等への移乗負担を軽減。アームサポートを持ち上げるだけで駆動輪が後方へ移動、サイドガードを横に倒すとトランスファーボードに。

※車いすからベッド、またはベッドから車いすへ移乗する際は、車いすをベッド側面にできるだけ寄せて、トランスファーボードとベッドマットとの重なりを多くとるようにしてください。(延長部を含めたトランスファーボード先端より10cm以上重ねてください。ボード内側に添付された黄色のシールを目安にしてください。)

LK-2

- コード：00122-000477
- 重量：20.5kg
 - キャスター車輪×大車輪：6"×22"
 - ハイボリマータイヤ(ノーパンク)
 - 折りたたみ時 全長750×全幅385×全高780

月額レンタル料金

700円



特殊寝台
付属品

特殊寝台
付属品

床ずれ防止
用具

体位変換器

車いす

車いす
付属品

電動カー
付属品

手すり

スロープ

歩行器

歩行補助
つえ

認知症老人
徘徊感知器

移動用
リフト

自動排泄
処理装置

索引

ネクストコア くるり 自走型 【中床】

松永製作所

- 介助用
ドラム式
ブレーキ付
- 背折式
- 背シート
張り調整
- 肘掛
高さ調節
- スリム



☆立体クッション標準装備
☆肘掛け高さ調節
22.5cm~28.5cm (4段階)

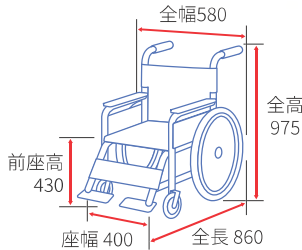

NEXT-71B (在庫品限り) / 71BHB

コード: 00066-000333/
00066-000378

- 重量: 19kg/19.6kg
- キャスター車輪×大車輪: 4"×22"×4"
- エアタイヤ/ノーパンクタイヤ
- クッション付
- 折りたたみ時 全幅340×全高675

月額レンタル料金

700円

ネクストコア くるり 介助型 【中床】

松永製作所

- 介助用
ドラム式
ブレーキ付
- 背折式
- 背シート
張り調整
- 肘掛
跳上
- 肘掛
高さ調節
- スリム



☆立体クッション標準装備
☆肘掛け高さ調節
22.5cm~28.5cm (4段階)

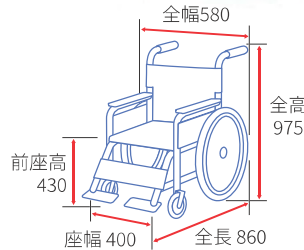

NEXT-81B (在庫品限り) / 81BHB

コード: 00066-000334/
00066-000380

- 重量: 18kg/18.6kg
- キャスター車輪×大車輪: 4"×16"×4"
- エアタイヤ/ノーパンクタイヤ
- クッション付
- 折りたたみ時 全幅340×全高675

月額レンタル料金

700円

スキット 六輪車 自走型

ミキ

- 介助用
バンド式
ブレーキ付
- 背折式
- 背シート
張り調整
- 足台
スイングアウト
- スリム



☆低座面仕様です
※シート幅はアームパイプ内々の幅です。

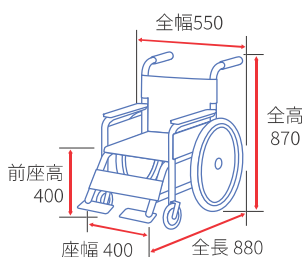

SKT-5

コード: 00122-000444

- 重量: 15.2kg
- キャスター車輪×大車輪: 4"×20"×4"
- ノーパンクタイヤ
- 折りたたみ時 全長735×全幅285×全高640

月額レンタル料金

650円

スキット 六輪車 介助型

ミキ

- 介助用
バンド式
ブレーキ付
- 背折式
- 背シート
張り調整
- 肘掛
跳上
- 足台
スイングアウト
- スリム



☆低座面仕様です
※シート幅はアームパイプ内々の幅です。

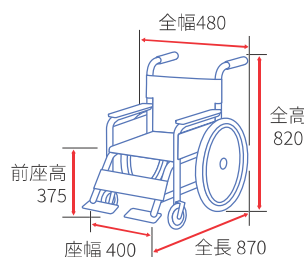

SKT-6

コード: 00122-000375

- 重量: 14.7kg
- キャスター車輪×大車輪: 4"×14"×4"
- ノーパンクタイヤ
- 折りたたみ時 全長690×全幅230×全高620

月額レンタル料金

650円

※このページは寸法にクッションは含みません。

サービスコード 171001

マイチルト-コンパクト II MH-CR2L-SE (マイチルト-コンパクト3D MH-CR3D)

松永製作所

- 介助用ドラム式ブレーキ付
- 足踏ブレーキ
- 背折式
- 背シート張り調整
- 肘掛高さ調節
- 枕高さ調節
- 足台スイングアウト
- フットサポート前後&角度調整
- エレベータリング
- ティルト&リクライニング
- 転倒防止パイプ

- ※リフトアップ機能付き
- ※スイングアウト&エレベータリング仕様
- ☆肘掛け高さ調節0cm,14~30cm(9段階)
- (MH-CR3Dは8段階)



業界初の上部胸椎サポートパッドを採用。姿勢がなかなか安定しない方でも起こして座りやすいように、肩甲骨の上の方まで背中をしっかり支えやすくなっています。

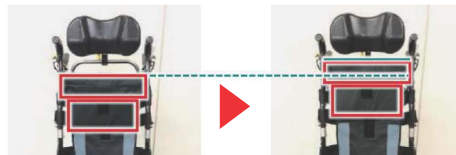

背もたれ高さ
60cm

背もたれ高さ
67cm

背もたれ高さ60cmから67cmに調整可能で、背の高い方の背中もしっかり支えることができます。

☆立体クッション標準装備

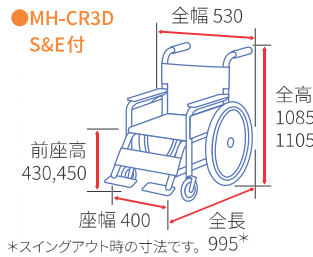
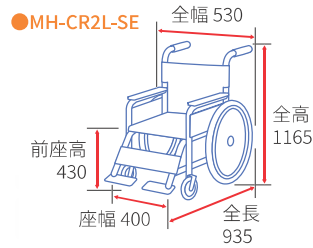

スイングアウト時の寸法です。995

MH-CR2L-SE

- コード: 00066-000414
- 重量: 29.3kg
- キャスター車輪×大車輪: 5"×12"
- ティルト角度: 0°~30°
- リクライニング角度: 90°~125°
- 前後運動式フットブレーキ(ドラロック)
- ハイブリッドタイヤ仕様(ノーパンク)

月額レンタル料金	
	1000円

MH-CR3D S&E付 (在庫品限り)

- コード: 00066-Z00072 (MH-CR3D S&E付)
- コード: 00066-000307 (MH-CR3D)
- コード: 00066-000297 (S&Eのみ)
- 重量: 26.5kg (エレベータリングを含む)
- キャスター車輪×大車輪: 6"×12"
- ティルト角度: 0°~30°
- リクライニング角度: 90°~125°
- フットブレーキ(ドラロック)
- エアタイヤ仕様

月額レンタル料金	
	900円

マイチルト・ミニ3D MH-SRL-SE

松永製作所

- 介助用ドラム式ブレーキ付
- 足踏ブレーキ
- 背折式
- 背シート張り調整
- 肘掛高さ調節
- 枕高さ調節
- 足台スイングアウト
- フットサポート前後&角度調整
- エレベータリング
- ティルト&リクライニング
- 転倒防止パイプ

- ※リフトアップ機能付き
- ※スイングアウト&エレベータリング仕様
- ☆肘掛け高さ調節0cm,14~30cm(9段階)



「直下構造のフットサポート」 (前後・角度調整式)

「膝が伸びない人」「足関節が変形している(尖足拘縮)人」もフットサポートにしっかりと足を乗せることができます。

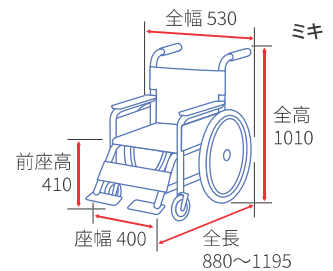

MH-SRL-SE

- コード: 00066-000352
- 重量: 29.0kg
- キャスター車輪×大車輪: 5"×12"
- ティルト角度: 0°~25°
- リクライニング角度: 90°~110°
- 前後運動式フットブレーキ(ドラロック)
- ハイブリッドタイヤ仕様(ノーパンク)

月額レンタル料金	
	950円

「スネークヘッドサポート」 低いポジションから 前後・左右まで自由に設定可能

小柄な方にも頭の位置を合わせられるよう、従来よりも低い位置からの設定が可能です。また、前後・左右・角度を一度に合わせられる新しい構造です。



☆立体クッション標準装備



- 特殊寝台
- 特殊寝台
- 床ずれ防止
- 体位変換器
- 車いす
- 車いす
- 電動車いす
- 手すり
- スクロップ
- 歩行器
- 歩行補助つえ
- 認知症老人徘徊感知機器
- 移動用
- 自動排泄処理装置
- 索引

スキット ティルト 介助型

ミキ



ティルト仕様で全幅がわずか48cmとコンパクト。
狭い場所でも座面角度を調整してゆったり楽に座れます。

☆マルチヘッドサポート標準装備



スキット7の主な装備・特長



多彩な調節機構で姿勢を安定させ、
更にここちよく。

繊細な調整が可能なマルチヘッドサポート。
従来のテンション調整式シートに加えて、
バックサポートパイプへの加圧を緩衝するた
めにインナーパッド(左記)を採用。

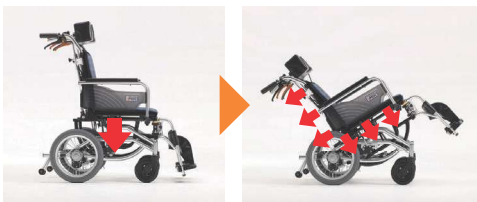

※写真中の➡は体重のかかる量と方向 ティルト時：ティルト角度30°

ティルト機能が
おしり、太ももにかかる体重を
背中や腰に分散。

からだの一部でかたよって体重を支え
ると、疲れや痛みの原因になります。
体重を分散することでゆったり楽に座り
続けられます。

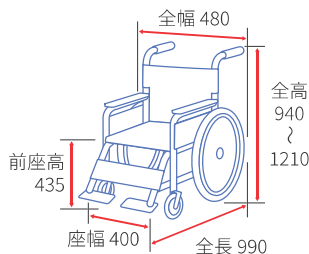

※シート幅はアームパイプ内々の幅です。

SKT-7

コード：00122-000433

- 重量：19.0kg
- キャスター車輪×大車輪：6"×14"
- ティルト角度：0°～30°
- エアタイヤ仕様

月額レンタル料金

750円

スキット ティルト・リクライニング 介助型

ミキ



☆マルチヘッドサポート標準装備

☆肘掛け高さ調節22cm～32cm(6段階)



スキット8の主な装備・特長



工具不要で
枕の位置・角度の
変更が可能に。

マルチヘッドサポートは、
工具を使わずに、ご利用
される方に合わせて繊
細な調整ができます。



高さ調整式アームサポート
ご利用される方に合わせて、ア
ームサポートの高さを調整します。

ティルト&リクライニング機能を組み合わせて姿勢保持を有効にします。



からだの一部でかたよって体
重を支えると、疲れや痛みの
原因になります。
体重を分散することでゆっ
たり楽に座り続けられ、障がい
によって姿勢の変換が必要な
時に、背もたれの角度を変え
ることができます。

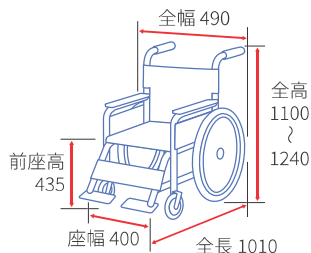

※シート幅はアームパイプ内々の幅です。

SKT-8

コード：00122-000485

- 重量：22.6kg
- キャスター車輪×大車輪：6"×14"
- ティルト角度：0°～20°
- リクライニング角度：90°～110°
- エアタイヤ仕様

月額レンタル料金

850円

オアシス 介助型

松永製作所

- 介助用ドラム式ブレーキ付
- 足踏ブレーキ
- 背折式
- 背シート張り調整
- 肘掛高さ調節
- 枕高さ調節
- 足台スイングアウト
- フットサポート前後&角度調整
- エレベータリング
- ティルト&リクライニング連動
- 上下式アームサポート
- 転倒防止パイプ



※スイングアウト&エレベータリング仕様

☆クッション付(厚み5cm)

☆肘掛け高さ調節0cm,14~24cm(6段階)

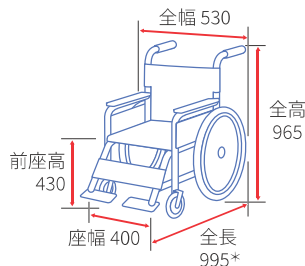

※全高にヘッドサポート寸法は含みません。
*スイングアウト時の寸法です。



ティルト&リクライニング連動
リクライニングと連動して骨盤部分のみティルトして、前滑りを防ぎます。リクライニングをしても、バックサポートシートと背中との摩擦が非常に少なく、リクライニングを繰り返しても、姿勢がずれにくい機構になっています。

OS-12TR S&E付 (ティルト&リクライニング連動式)

コード：00066-Z00052 (OS-12TR S&E付)
コード：00066-000226 (OS-12TR)
コード：00066-000297 (S&Eのみ)

- 重量：24.6kg (エレベータリングを含む)
- キャスター車輪×大車輪：6"×12"
- ティルト角度：0°~25°
- リクライニング角度：90°~115°
- エアタイヤ
- 最大使用者体重：75kg

月額レンタル料金
850円

オアシスポジティブ 自走型

松永製作所

- 介助用ドラム式ブレーキ付
- 足踏ブレーキ
- 背折式
- 背シート張り調整
- 肘掛高さ調節
- 枕高さ調節
- 足台スイングアウト
- フットサポート前後&角度調整
- エレベータリング
- ティルト&リクライニング連動
- 上下式アームサポート
- 転倒防止パイプ



※スイングアウト&エレベータリング仕様

☆クッション付(厚み5cm)

☆肘掛け高さ調節18cm~24cm(4段階)

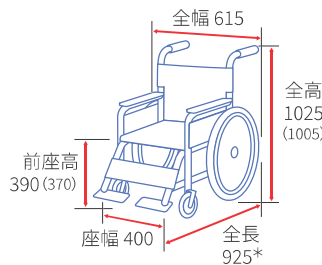

※全幅は波型ハンドリムの場合の寸法です。
※全高にヘッドサポート寸法は含みません。
*スイングアウト時の寸法です。



バックサポート上部の前折れジョイント

「前折れジョイント」を搭載。バックサポートの上部が前方へ折れ曲がりバックサポート全体で活動的な前向き姿勢をキープします。オアシス式ダブルリクライニングとの併用で、体圧分散性も格段にアップしました。

OS-11TRSP S&E付 (ティルト&リクライニング連動式)

コード：00066-Z00054 (OS-11TRSP S&E付)
コード：00066-000295 (OS-11TRSP)
コード：00066-000297 (S&Eのみ)

- 重量：25.5kg (エレベータリングを含む)
- キャスター車輪×大車輪：5"×18"
- ティルト角度：0°~25°
- リクライニング角度：90°~115°
- 前折れ角度：0°~50°(4段階)
- エアタイヤ
- 最大使用者体重：75kg

月額レンタル料金
880円

フルリクライニング車いす RR60NB

カワムラサイクル

- 介助用バンド式ブレーキ付
- 足踏ブレーキ
- 肘掛高さ調節
- ティルト&リクライニング連動
- 上下式アームサポート

☆クッション付(厚み5.5cm)

☆肘掛け高さ調節22cm~26cm(3段階)

☆介助用ブレーキ付

バックサポート、フット・レッグサポート連動調整

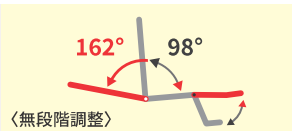

〈無段階調整〉

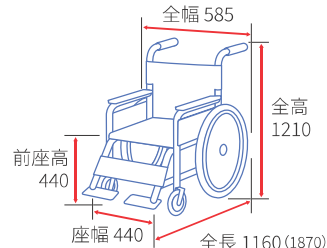

※()内、最長時寸法

RR60NB

- コード：00160-000164
- 重量：24.0kg
 - キャスター車輪×大車輪：7"×12"
 - リクライニング角度：98~162°
 - エアタイヤ

月額レンタル料金
750円



跳ね上げ式フットサポート

移乗の際や収納時などに、フットサポートが折りたためます。

特殊寝台
付属品

特殊寝台
付属品

床ずれ防止
用具

体位変換器

車いす

車いす
付属品

電動カー
車いす

手すり

スロープ

歩行器

歩行補助つえ

認知症老人
徘徊感知機器

移動用
リフト

自動排
処理装置

索引

ヨッコイショテーブル スタンダードタイプ

ニシウラ

取付可能な車いす

*ネクストコアアジャスト・ミニモ・くろりは肘掛の高さ調整が一番下のみ不可

カワムラサイクル	組み合わせ	ミキ	組み合わせ	松永製作所	組み合わせ
WAVITRoo+ (ウェイビートルプラス)	×	カルティマCRT-5・6	×	ネクストコア NEXT-11B・21B	1-a/2-b
ふわりす	×	カルティマCRT-7・8	×	ネクストコアマルチ NEXT-31B・41B	1-a/2-b
RR60NB	×	BAL-1・2	1-a/2-b	ネクストコアアジャスト NEXT-51B・61B*	1-a/2-b
電動車いす	組み合わせ	BAL-3・4	1-a/2-b	ネクストコアミニモ NEXT-50B・60B*	1-a/2-b
JWアクティブPLUS	×	ラクーネ2LK-2	×	ネクストコアくろり NEXT-71B・81B・70B・80B*	1-a/2-b
スキット_JUX+	×	スキットSKT-5・SKT-6	1-a/2-b	オアシス OS-12TR	×
日進医療器	組み合わせ	スキットSKT-7	1-a/2-b	オアシスポジティブ OS-11TRSP	×
シン・ウルトラ自走型NA-SU2W40幅	1-a/2-b	スキットSKT-8	×	マイチルトコンパクト3D MH-CR3D	×
シン・ウルトラ介助型NAH-SU2W40幅	1-a/2-b	スキットSKT-1000・2000	1-a/2-b	マイチルトコンパクトII MH-CR2L-SE	×
シン・ウルトラ自走型NA-SU2W43幅	2-b/2-b	スキットSKT-400B	1-a/1-a	マイチルトミニ3D MH-SRL-SE	×
シン・ウルトラ介助型NAH-SU2W43幅	2-b/2-b				

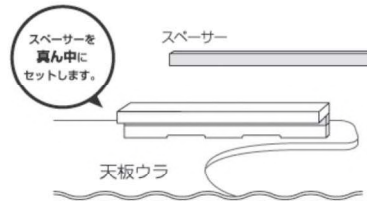
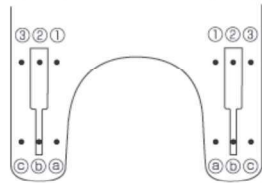
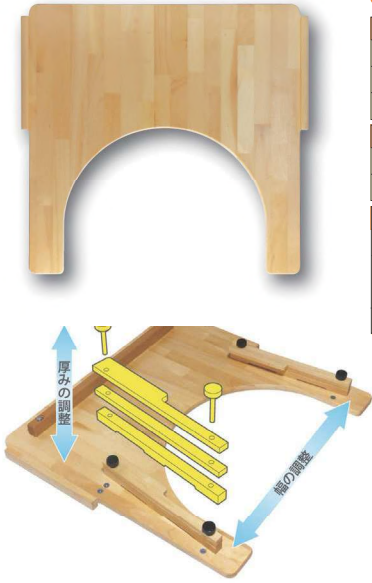

nishiura T
 コード: 01272-000003
 ●幅: 630mm ●奥行: 600mm
 ●厚み: 15mm ●重さ: 2.5kg

月額レンタル料金

180円

車いす用酸素カートキャリア ボンベ楽(ラック)Ⅱ

ナンブ



使用イメージ

取付可能な車いす

- 自走型または介助型の車いすで、ティッピングレバーのあるもの
- ティッピングレバーの直径が17mm以上22mm以下、長さが80mm以上あるもので、左右のティッピングレバーの内側の幅が320mm以上415mm以下のもの
- ティッピングレバーとバックレストパイプの角度が直角(90度)のもの



BR3
 コード: 01360-000002

月額レンタル料金

200円

※酸素カート・ボンベバックは含まれません。

マルチエルゴエレベーターティング (変更オプション)

ミキ

取付可能な車いす



	TR用	MP用	DB用
BAL-3/BAL-4 (仕様変更前)		◎	
BAL-3/BAL-4 (仕様変更後)	◎		
スキットSKT-2/SKT-4	◎		
スキットSKT-7/SKT-8	◎		
とまっティ SKT-200B/SKT-400B			◎
スキットSKT-1000/SKT-2000			◎
ラクーネLK-2		◎	

エレベーターティング角度可変域	12°~71°無段階
フットサポート角度可変域	±45°
フットサポート位置可変域	前後40mm
フットサポート幅調整域	0~40mm
レッグサポート位置可変域	10mmピッチ4段階

☆フットサポートとレッグサポートの細やかな調整が可能なエルゴエレベーターティング

コード: 00122-000436

月額レンタル料金

180円

ネクスト 松永製作所

NEXT専用 酸素ボンベ架



※NEXT-31B、41B、51B、61B、50B、60Bにボンベ架を取り付ける際は「NEXT専用転倒防止キャスト付」が必要になります。

☆直径110mmの酸素ボンベに対応

X-WC91-001	月額レンタル料金
コード：00066-000345	120円

ミキ

ボンベ架



☆直径は最大160mmまで可能

☆ベルトによって大きさの調整が可能です

MS-134	月額レンタル料金
コード：00122-000214	80円

ミキ

CRT用ボンベ架



☆直径は最大160mmまで可能

☆ベルトによって大きさの調整が可能です

MS-0027	月額レンタル料金
コード：00122-000601	100円

ネクスト 松永製作所

NEXT専用 転倒防止キャスト付



X-WC91-011	月額レンタル料金
コード：00066-000356	80円

松永製作所

杖入れ大・小

取付可能な車いす ティッピングレバーの直径が19mm~22mmかつ長さが100mm以上あるもの



X-PX05-001	月額レンタル料金
コード：00066-000211	50円

X-PX05-002	月額レンタル料金
コード：00066-000212	45円

アルパジャパン

スーパーヘッド



枕の位置は上下前後自由に調整。さらに頭の傾きに合わせ360°調整できます。

取付可能な車いす

- バックサポートパイプ直径19mm~22mm
- 手押しハンドル曲げタイプ

SH-01	月額レンタル料金
コード：00156-000015	170円

松永製作所

後方ガードル架セット (アルミ伸縮)



取付可能な車いす

グリップ部のパイプとティッピングレバーの直径が19mm~22mmのもの

X-PX03-025	月額レンタル料金
コード：00066-000209	

神奈川でく工房

エクスポール (EXPOLE)



- 全長400mm~1260mmまでの無段階高さ調整式
- 取り付け角度は、取り付けパイプに平行から90度の無段階調整式

取付可能な車いす

取り付け場所のパイプ直径φ19~28mmに対応

EP	月額レンタル料金
コード：00945-000001	

帝健

サポートシートα



☆頭部を支えるクッションの角度調節可能

取付可能な車いす

座幅400mmの標準車いす ※座面と背もたれの隙間がない車いすには使用不可

M66KG21A	月額レンタル料金
コード：00238-000012	200円

松永製作所

MH-CR3D用 ボンベ架



取付可能な車いす

マイチルト・コンパクト3D、マイチルト・ミニ3D、マイチルト・コンパクトII ※マイチルト・ミニ3D、マイチルト・コンパクトIIに取り付ける場合は前座高が2cmUPします。

X-PX04-021 (MH-CR/SR用)	月額レンタル料金
コード：00066-000397	90円

松永製作所

ワンタッチプラスチックベルト



※シートピスを利用して固定してください。

X-PX01-002	月額レンタル料金
コード：00066-000201	45円

看護用品研究所

あんしんベルト



中部エリア限定

※自治体によってはレンタル不可の場合がございます。

B-101	月額レンタル料金
コード：00061-000002	90円

☆T字型ベルトと保護パットの一体設計で、部分圧迫が避けられます

- 特殊寝台・付属品
- 特殊寝台・付属品
- 床ずれ防止用具
- 体位変換器
- 車いす
- 車いす・付属品
- 電動車いす
- 手すり
- スロープ
- 歩行器
- 歩行補助つえ
- 認知症老人徘徊感知機器
- 移動用リフト
- 自動排泄処理装置
- 索引

アウルREHA

加地



OWL21-BK1-4040 (レギュラー) 在庫品限り	OWL26-BK1-4040 (ミドル) 在庫品限り	OWL22-BK1-4040 (ハイ) 在庫品限り
コード: 00540-000028 ●サイズ: 40×40cm ●厚み: 4cm	コード: 00540-000057 ●サイズ: 40×40cm ●厚み: 6cm	コード: 00540-000029 ●サイズ: 40×40cm ●厚み: 8cm
月額レンタル料金 200円	月額レンタル料金 180円	月額レンタル料金 200円

アウルREHA3D

加地



OWL23-BK1-4040 (3Dレギュラー) 在庫品限り	OWL25-BK1-4040 (3Dジャスト) 在庫品限り	OWL24-BK1-4040 (3Dハイ) 在庫品限り
コード: 00540-000030 ●サイズ: 40×40cm ●厚み: (A) 7.5cm (B) 7.2cm (C) 5.3cm (D) 6.8cm	コード: 00540-000055 ●サイズ: 40×40cm ●厚み: (A) 8cm (B) 5cm (C) 3.5cm (D) 6.8cm	コード: 00540-000031 ●サイズ: 40×40cm ●厚み: (A) 11cm (B) 8cm (C) 6.5cm (D) 8.8cm
月額レンタル料金 200円	月額レンタル料金 200円	月額レンタル料金 220円

アウルサポート

加地



☆骨盤や体幹をサポートすることができる姿勢保持クッション

アウルサポートセット OWLS-S01B01	アウルサポートバッククッション OWLS-B01	アウルサポートシートクッション OWLS-S01
コード: 00540-000017	コード: 00540-000015 ●サイズ: 48×36.5cm ●厚み: 12cm	コード: 00540-000016 ●サイズ: 40×40cm ●厚み: 前7cm / 中5.5cm / 後5cm
月額レンタル料金 280円	月額レンタル料金 100円	月額レンタル料金 150円

エクスジェル バッククッション ハイタイプ

加地



☆既に骨盤後傾が進行し、体幹の崩れやすい方に

BAC02-BK
コード: 00540-000035 ●サイズ: 40×38cm ●厚み: 17cm
月額レンタル料金 150円

シーパス

モルテン

☆クッション前部のストッパーで体型に合わせて調整可能



MSPBL
コード: 00054-000030 ●サイズ: 40×40cm ●厚み: 5cm (最厚部7cm)
月額レンタル料金 180円

NEW

ロホ・ クアドトロセレクト ミドルタイプ

ベルモビール

☆圧迫による損傷を予防することで、治療をサポート
骨盤のゆがみ(前後または左右5cmまで)に対する調整、骨盤または下肢の姿勢調整が必要な方へ



QS88MPC
コード: 01300-000042 ●サイズ: 38×38cm ●厚み: 8.5cm
月額レンタル料金 460円

NEW

MOLA フラットタイプ

タカノ

☆車いす用クッションの座り心地革命、60年の技術が生んだ快適性
汎用性が高くしっかり座れるフラットタイプ



TC-ML40F

コード：00297-000121
●サイズ：40×40cm
●厚み：5.5cm（坐骨部）・6.0cm
（大腿部）・6.5cm（最厚部）

月額レンタル料金

200円

NEW

MOLA コンタータイプ

タカノ

☆体圧分散性と座位保持性の高いコンタータイプ



TC-ML40C

コード：00297-000120
●サイズ：40×40cm
●厚み：5.0cm（坐骨部）・7.5cm
（大腿部）・8.7cm（最厚部）

月額レンタル料金

200円

JWクッション スタンダードタイプ

ヤマハ

☆体圧分散に優れたEXGEL（エクスジェル）を採用し、長時間座っていても疲れにくく、床ずれ予防や安定した座位が確保できます。



91220

コード：00233-000057
●サイズ：41.6×41.6cm
●厚み：3.4cm

月額レンタル料金

180円

ピタ・シート クッション55

ファンディーナ

☆身体にフィットする3D座面形状ジェルセグメントと高弾性ウレタンの
二重構造



PT002

コード：00857-000006
●サイズ：40×40cm
●厚み：5.5cm

月額レンタル料金

150円

アルファプラ F クッション

タイカ

☆前ズレを防ぐラジアルキャッチ™構造を採用
高い体圧分散性能と座位姿勢の安定を考えた高機能車いす用クッション



☆撥水・防水カバータイプ

FWC-4040

コード：00563-000124
●サイズ：40×40cm
●厚み：7.5cm

月額レンタル料金

180円

アルファプラ クッション

タイカ

☆長時間座るほどに実感。
アルファゲルが尾骨・坐骨をしっかり支え、車いすの生活を楽にします。



☆撥水・防水カバータイプ

KC-WP4040

コード：00563-000017
●サイズ：40×40cm
●厚み：6cm

月額レンタル料金

200円

デュオジェルクッション

ケーブ

☆長時間、車いすに座られる方に
「体圧分散」と「姿勢保持」、ズレへの対応を実現した高機能クッション



CK-385

コード：00206-000048
●サイズ：40×40cm
●厚み：7.5cm

月額レンタル料金

180円

ジェルترونクッション シングル Sサイズ

パシフィックウェーブ

☆硬さの異なる表裏をお好みで使い分けできます。
優れた体圧分散性と振動吸収力を備えます。

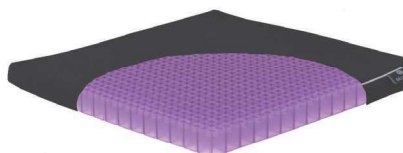

GTC1S

コード：00839-000004
●サイズ：38×38cm
●厚み：3.5cm

月額レンタル料金

180円

特殊寝台
付属品

特殊寝台
付属品

床ずれ防止
用具

体位変換器

車いす

車いす
付属品

電動カー
車いす

手すり

スロープ

歩行器

歩行補助
つえ

認知症老人
徘徊感知器

移動用
リフト

自動排泄
処理装置

索引

NEW ミライト・ウイング
グリッププッシュ式

ミキ



- 連続走行距離 11.5km
- 前輪タイヤサイズ 6inch
- 後輪タイヤサイズ 14inch
- 使用者最大体重 100kg (積載物を含む)

☆グリップの押し引きの力加減で走行速度を調整可能

milite
ミライト・ウイング

軽やかに
ミライへ。

CRT-ES-4

コード：00122-000685

- 重量：16.7kg (バッテリー除く)
- 全幅50×全高88×全長98.5cm
- バッテリー：24V・5Ah
- バッテリー重量：0.97kg

月額レンタル料金	2000円
----------	-------

NEW 軽e NAH-U2Wタイプ
転倒防止装置つき

日進医療器

☆坂道アシスト/ふらつき抑制/自動ブレーキ機能付き



- 連続走行距離 18km
- 前輪タイヤサイズ 6inch
- 後輪タイヤサイズ 14inch
- 使用者最大体重 100kg (積載物を含む)

オプション



ステッキホルダー

軽e(かるいー) NAH-U2W
タイプ転倒防止装置つき

コード：00175-000415

- 重量：22kg (バッテリー及び座クッション除く)
- 全幅54×全高92×全長97cm
- バッテリー：リチウムイオンバッテリー 25.2V・8.4Ah
- バッテリー重量：1.45kg

月額レンタル料金	2600円
----------	-------



JWアクティブPLUS+Pタイプ

ヤマハ



跳ね上げ式アームサポート



スイングアウト&着脱式
フットサポート



- 連続走行距離 15km
- 前輪タイヤサイズ 7inch
- 後輪タイヤサイズ 22inch
- 使用者最大体重 100kg (積載物を含む)

オプション



ステッキホルダー



スペアバッテリー

JWアクティブPLUS+P-ST-Ni (在庫限り)

介助操作部無

コード：00233-000104

- 重量：28.7kg (バッテリー除く)
- 全幅63×全高87×全長103.5cm
- バッテリー：24V・6.7Ah
- バッテリー重量：2.9kg

月額レンタル料金	2600円
----------	-------

SKT_JUX Plus+

ミキ

☆狭い場所でも移動しやすいコンパクトタイプ



跳ね上げ式アームサポート



スイングアウト&着脱式
フットサポート



- 連続走行距離 16km
- 前輪タイヤサイズ 6inch
- 後輪タイヤサイズ 16inch
- 使用者最大体重 100kg (積載物を含む)

オプション



ステッキホルダー



スペアバッテリー

SKT_JUX Plus_E

介助操作部無

コード：00122-000540

- 重量：26.5kg (バッテリー除く)
- 全幅54.5×全高89.5×全長97.5cm
- バッテリー：24V・6.7Ah
- バッテリー重量：2.9kg

月額レンタル料金	2600円
----------	-------

オプション類(杖立て・リヤバスケットなど)を取り付けることによって、最大寸法が全長120・全幅70・全高120cmを超える場合、警察に届出を行い確認証の交付を受けて下さい。

総合補償保険付き

- 傷害保険(死亡後遺障害、入院・通院)
- 賠償責任保険(対人・対物)
- 動産保険(車両保険)

運転免許証不要

- 電動カート、電動車いすは歩行者扱い
- 最高速度は時速6km ※電動カートに限る
- 家庭用コンセントで充電

※再レンタル対応品となります。
各種オプション品お問い合わせください。

サービスコード 171001

電動カート・電動車いす

セニアカー

スズキ



- 連続走行距離 31km
- 前後タイヤサイズ 26cm
- 使用者最大体重 100kg (積載物を含む)
- ウインカー

☆障害物検知サポート付 (ET4DBのみ)

- ET4D8 在庫品限り
- ET4D9 在庫品限り
- ET4DA 在庫品限り
- NEW** ET4DB

コード：00152-000025 (ET4D8)
コード：00152-000026 (ET4D9)
コード：00152-000028 (ET4DA)
コード：00152-000033 (ET4DB)

- 重量：100kg (バッテリー含む)
- (全幅×全高×全長)
65×108.5×119.5cm (ET4D8)
65×114.5×119.5cm (ET4D9、ET4DA、ET4DB)
- バッテリー：SC38-12 (12V・35Ah) ×2個

オプション

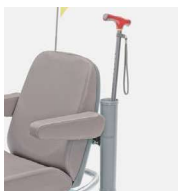

ステッキホルダー



松葉杖ホルダー

月額レンタル料金 ET4D8	2300円
----------------	-------

月額レンタル料金 ET4D9	2300円
----------------	-------

月額レンタル料金 ET4DA	2300円
----------------	-------

月額レンタル料金 ET4DB	2300円
----------------	-------

遊歩スマイルα

セリオ



- 連続走行距離 30km
- 前輪タイヤサイズ 26cm
- 後輪タイヤサイズ 30cm
- 使用者最大体重 100kg (積載物を含む)

オプション



ステッキホルダー



多点杖ホルダー



リヤバッグ



リヤバスケット



松葉杖ラック



酸素ポンベ
キャリーラック



SH10

- コード：00020-000053
- 重量：98kg (バッテリー含む)
 - 全幅65×全高110×全長119.5cm
 - バッテリー：12V・32Ah×2個

月額レンタル料金

2400円

WHILL Model CK2

WHILL



- 連続走行距離 20km
- 前輪タイヤサイズ 25.7cm
- 後輪タイヤサイズ 26.5cm
- 使用者最大体重 115kg (積載物を含む)

☆その場で回ることができる
オムニホイールを搭載



前後左右、力を入れず
指先だけで簡単操作

オプション



ステッキホルダー



リチウムイオンバッテリー



骨盤ベルト

WHL-CK02

- コード：01520-000028
- 重量：49.2kg (バッテリー除く)
 - 全幅55.4×全高74.5～94.5×全長98.5cm
 - バッテリー：リチウムイオン25.3V・10.6Ah
 - バッテリー重量：2.7kg

月額レンタル料金

2600円

遊歩スキップα

セリオ



- 連続走行距離 24km
- 前後タイヤサイズ 26cm
- 使用者最大体重 75kg (積載物を含む)

SH03

- コード：00020-000054
- 重量：90kg (バッテリー含む)
 - 全幅56×全高108×全長109cm
 - バッテリー：12V・25.5Ah×2個

月額レンタル料金

2100円

NEW 遊歩フジ

セリオ



- 連続走行距離 28km
- 前後タイヤサイズ 26cm
- 後輪タイヤサイズ 30cm
- 使用者最大体重 100kg (積載物を含む)

K504

- コード：00020-000048
- 重量：101kg (バッテリー含む)
 - 全幅65×全高110×全長119.5cm
 - バッテリー：12V・32Ah×2個

月額レンタル料金

2200円

特殊寝台
付属品

特殊寝台
付属品

床ずれ防止
用具

体位変換器

車いす

車いす
付属品

電動カート
車いす

手すり

スロープ

歩行器

歩行補助つえ

認知症老人
徘徊感知機器

移動用
リフト

自動排泄
処理装置

索引

よかレール

☆つまずきにくく、しっかり安定。ベースの厚みは薄型の13mm
 ☆5段階の高さ調整で、幅広い方に対応

NEW

よかレール センタータイプマット付

☆椅子からの立ち上がりに便利



PJ01-ASM1

コード:00631-000726

- 高さ:70/74/78/82/86cm (全5段階)
- ベース:52×62cm
- 手すり:幅33.5cm
- 重量:13kg

月額レンタル料金

220円

NEW

よかレール サイドタイプマット付

☆布団やベッドからの立ち上がりに便利



PJ01-ALM1

コード:00631-000727

- 高さ:70/74/78/82/86cm (全5段階)
- ベース:52×92cm
- 手すり:幅33.5cm
- 重量:17kg

月額レンタル料金

220円

NEW

よかレール コーナータイプマット付

☆前方をつかめるコーナータイプ



PJ01-CSM1

コード:00631-000730

- 高さ:70/74/78/82/86cm (全5段階)
- ベース:52×62cm
- 手すり:幅33.5×奥行22cm
- 重量:13.5kg

月額レンタル料金

250円

NEW

よかレール ロングタイプマット付

☆移動を補助するロングタイプ



PJ01-BLM1

コード:00631-000728

- 高さ:70/74/78/82/86cm (全5段階)
- ベース:52×92cm
- 手すり:幅77cm
- 重量:17.5kg

月額レンタル料金

240円

NEW

よかレール ストッパー

☆ベッドと床の間に差し込み、よかレールを固定します。床面からベッドサイドフレーム下端までの高さが3~34.5cmのベッドに対応できます。



PJ01-T1

コード:00631-000758

- 重量:0.7kg

月額レンタル料金

NEW

よかレール よかオモシ

☆安定性を高めます。2分割構造のため、組み立て後の手すりにも簡単に取り付けできます。



PJ01W-5Z

コード:00631-000764

- 重量:5.0kg

月額レンタル料金

50円

ルーツ センタータイプ

☆ソファや椅子での立ち座り動作などをサポート



モルテン



MNTPSBR (在庫品限り)

コード:00054-000117

- 高さ:70/75/80cm(3段階)
- ベース:50×60cm
- 重量:12.9kg
- 手すり:幅33cm

月額レンタル料金

200円

ルーツ サイドタイプ

☆離床動作をサポート



モルテン

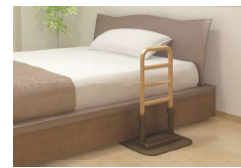

MNTPLBR (在庫品限り)

コード:00054-000116

- 高さ:70/75/80cm(3段階)
- ベース:50×105cm
- 重量:21.6kg
- 手すり:幅33cm

月額レンタル料金

220円

ルーツ コーナータイプ

☆ベッドや布団での離床、ポータブルトイレなどへの、移乗をサポートします。



モルテン

MNTPCRBR (在庫品限り)

コード:00054-000132

- 高さ:70/75/80cm(3段階)
- ベース:50×105cm
- 重量:20.4kg
- 手すり:幅34×奥行31cm

月額レンタル料金

270円

ルーツ ロングタイプ

☆短い距離の歩行をサポートします。手すりはベースプレートの端に取り付けて、壁際に設置することもできます。



モルテン

MNTPLGBR (在庫品限り)

コード:00054-000133

- 高さ:70/75/80cm(3段階)
- ベース:50×105cm
- 重量:17.1kg
- 手すり:幅81cm

月額レンタル料金

260円

あがりかまち用たちあっぷ

☆対応するかまちの高さ18cm~36cm



矢崎化工



CKE-01-1

コード:00055-000109

- 手すり高さ:80~85cm(無段階)
- ベース:幅78×奥行56cm
- 重量:32.8kg

月額レンタル料金

400円

あがりかまち用たちあっぷ

☆対応するかまちの高さ18cm~36cm



矢崎化工

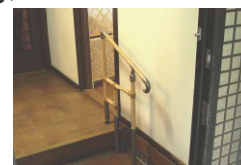

CKE-02-1

コード:00055-000110

- 手すり高さ:80~85cm(無段階)
- ベース:幅78×奥行56cm
- 重量:26.9kg

月額レンタル料金

300円

あがりかまち用たちあっぷ

☆対応するかまちの高さ4cm~18cm



矢崎化工



CKE-03

コード:00055-000107

- 手すり高さ:80~85cm(無段階)
- ベース:幅78×奥行56cm
- 重量:31.8kg

月額レンタル料金

400円

あがりかまち用たちあっぷ

☆対応するかまちの高さ4cm~18cm



矢崎化工



CKE-04

コード:00055-000108

- 手すり高さ:80~85cm(無段階)
- ベース:幅78×奥行56cm
- 重量:26.4kg

月額レンタル料金

300円

特殊寝台
付属品

特殊寝台
付属品

床ずれ防止
用具

体位変換器

車いす

車いす
付属品

電動カー
車いす

手すり

スロープ

歩行器

歩行補助
つえ

認知症老人
徘徊感知機器

移動用
リフト

自動排泄
処理装置

索引

シコク

NEW

BS小路

☆コンパクトで場所を取らず、狭いスペースでも設置しやすく動線確保もできます。手すりの取付位置をベースプレートの左右・中央部より選べます。高さ調節脚を段差に掛ける場合と掛けない場合の2種類の方法で設置可能です。

☆対応するかまちの高さ
0~15cm
※最大調整範囲：26cm



BS小路 (626-110)

コード:01235-000250

- 手すり高さ:80/85/90cm (3段階)
- ベース:幅62×奥行37cm
- 重量:15.6kg

月額レンタル料金

360円

〈オプションステップ台付〉

BS小路SS (626-110S)

コード:01235-000256

- 手すり高さ:80/85/90cm (3段階)
- ベース:幅62×奥行37cm
- ステップ台サイズ:幅40×奥行30cm
高さ10/12.5/15cm (3段階)
- 重量:25.6kg

月額レンタル料金

420円

室内用自在手すり ツインディ



パナソニックエイジフリー



PN-L80101

コード:00980-000203

- ベース:63×78cm
- 高さ:70~85cm
(6段階/3cmピッチ)
- 手すり:幅60cm
- 重量:21.5kg

月額レンタル料金

200円

折りたたみ可能な 面手すり スタンディ



パナソニックエイジフリー



PN-L80401

コード:00980-000315

- ベース:63×78cm
- 高さ:70~85cm
(6段階/3cmピッチ)
- 手すり:幅45cm
- 重量:22.5kg

月額レンタル料金

300円

姿勢補助手すり 楽助さん

アイデアライフケア

☆排泄・車いす・介護いすの姿勢保持やベッドサイドの端座位保持として使用



SRB-G(グリーン)

コード:01239-000006

- 幅:63cm
- 高さ:61~73cm
(5段階/3cmピッチ)
- 奥行き:48cm
- 重量:4.2kg
- マット面角度:0°、15°、30°、45°

月額レンタル料金

300円

洋式トイレ用フレーム S-はねあげR-2

☆スペーサーもあります。(ウォシュレット対応)



アロン化成

533-087
木製ひじ掛けタイプ

コード:00221-000450

- 幅:66cm
- 奥行:55cm
- 高さ:55~70cm(6段階)
- 重量:9.8kg

月額レンタル料金

330円

洋式トイレ用ベストサポート手すり ひじ掛けはねあげ

☆フレームをスライドさせることで、最大10cm伸長できます。
☆ベルトを締め付けて固定するため、あらゆる便器に使用できます。



手すり幅が調整できます。

シコク

627-010

コード:01235-000008

- 幅:62~72cm
- 奥行き:46cm
- 高さ:56~71cm(6段階)
- 重量:7.4kg

月額レンタル料金

300円

NEW

スムーディ〈トイレ用〉

☆ ベース式・片手すり対応・手すり幅調整可能で、対応できるトイレが広がります。
☆ 湾曲支柱(スムーディカーブ)により袖リモコンと干渉しにくい仕様です。



片手すりタイプ



両手すりタイプ

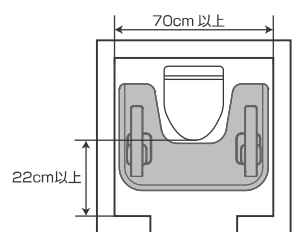

設置可能なトイレ室内寸法

パナソニックエイジフリー

XPN-L80833 (片手すり)

コード:00980-000432

- ベース:幅70×奥行50cm
- 手すり内寸:43/45.5/48cm(3段階)
- 高さ:55~70cm(7段階)
- 重量:12.8kg

月額レンタル料金

280円

XPN-L80832 (両手すり)

コード:00980-000431

- ベース:幅70×奥行50cm
- 手すり内寸:43/45.5/48cm(3段階)
- 高さ:55~70cm(7段階)
- 重量:15.3kg

月額レンタル料金

320円

付属品
特殊寝台

付属品
特殊寝台

用具
床ずれ防止

体位変換器

車いす

付属品
車いす

電動カート
車いす

手すり

スロープ

歩行器

歩行補助つえ

徘徊感知機器
認知症老人

移動用
リフト

自動排泄
処理装置

索引

バディー

突っ張ることでの強度安全性と生活動作を広げる垂直型手すり

十字型ストッパーセット



バディー

MNTCM

コード:00054-000054
ノーマルタイプ
●太さ:φ36.5
●対応天井高さ:190~280cm
●重量:7.1kg

月額レンタル料金

300円

丸型ストッパー Sセット



バディー

MNTCMRCS

コード:00054-000054
ノーマルタイプ
●太さ:φ36.5
●対応天井高さ:190~280cm
●重量:5.7kg

月額レンタル料金

300円

I型ストッパーセット



バディー

MNTCMIS

コード:00054-000054
ノーマルタイプ
●太さ:φ36.5
●対応天井高さ:190~280cm
●重量:6.6kg

月額レンタル料金

300円

サイドバー

☆立ち座りや寝返りをサポートします。



MNTCM01LB

コード:00054-000055

●直径:4×2.8cm(楕円)
●幅:26cm
●高さ:19.5cm
●重量:0.65kg

月額レンタル料金

100円

L型サイドバー90

段差目安
10cm以下

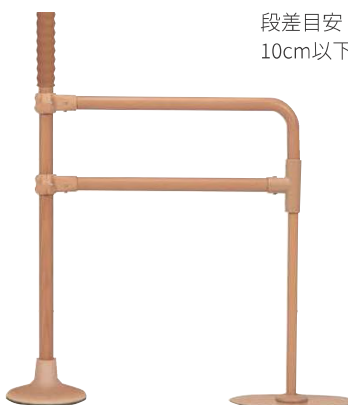

MNTCM06

コード:00054-000065

●全長76×全高75cm
●手すりの太さ:φ35
●重量:3.1kg

月額レンタル料金

200円

L型サイドバー45

段差目安
10~36cm

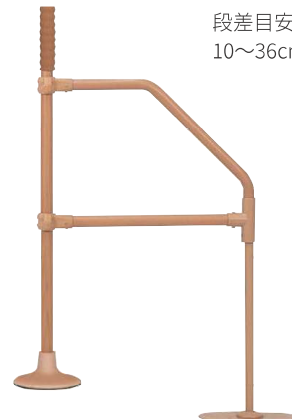

MNTCM07

コード:00054-000066

●全長76×全高100cm
●手すりの太さ:φ35
●重量:3.5kg

月額レンタル料金

200円

クロスバー

直径3.5cm 素材主材：スチールパイプ 表面：木目調樹脂

固定式セット

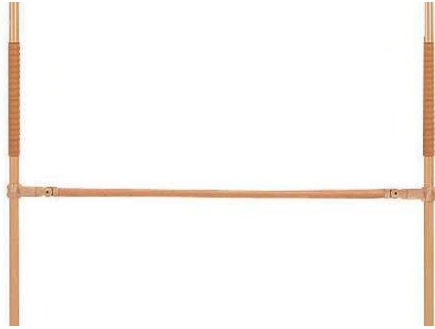

60cm
MNTCM03BE006
コード：00054-000338
月額レンタル料金
100円

90cm
MNTCM03BE009
コード：00054-000339
月額レンタル料金
100円

1.2m
MNTCM03BE012
コード：00054-000340
月額レンタル料金
100円

1.6m
MNTCM03BE016
コード：00054-000341
月額レンタル料金
100円

跳ね上げ式セット



60cm
MNTCM02BE006
コード：00054-000332
月額レンタル料金
100円

90cm
MNTCM02BE009
コード：00054-000333
月額レンタル料金
100円

1.2m
MNTCM02BE012
コード：00054-000334
月額レンタル料金
100円

1.6m
MNTCM02BE016
コード：00054-000335
月額レンタル料金
100円

クロスバー取り付けブラケット

☆バディー、ルーツシリーズ同士を連結することで、さまざまな生活動作をより広くサポートできます。

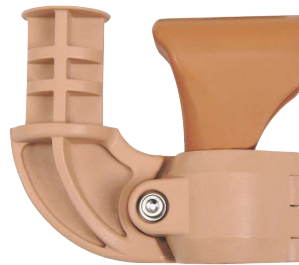

MNTCM03TB
コード：00054-000228
●幅：5.5cm
●高さ：12cm
●長さ：13.5cm
月額レンタル料金
45円

クロスバー使用例

■ベッドやソファからの立ちあがり～歩行



使用商品



付属品
特殊寝台

付属品
特殊寝台

用具
床ずれ防止

体位変換器

車いす

付属品
車いす

電動車いす

手すり

スロープ

歩行器

歩行補助つえ

徘徊感知機器

移動用
リフト

自動排泄
処理装置

索引

ベスポジBPZ

操作性が向上した新型ベスポジです。ウェーブ型手すりロング等オプションアームも取り付け可能です。

ベスポジBPZはここが違う

①レバーが伸ばせることによりロックが容易に



②専用垂直器が標準装備&ロック機能



③抗ウイルス加工 感染症対策



NEW

丸ベース レギュラー



BPZ-100-10

コード:00254-000410

- 太さ: φ45
- 対応天井高さ: 190~270cm

月額レンタル料金

300円

BPZ-100-70

NEW

丸ベース ショート

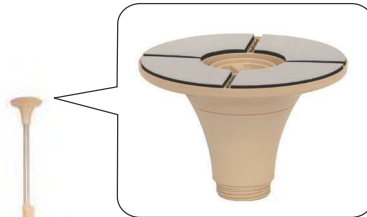

BPZ-100-20

コード:00254-000412

- 太さ: φ45
- 対応天井高さ: 170~210cm

月額レンタル料金

300円

NEW

丸ベース ロング



BPZ-100-30

コード:00254-000414

- 太さ: φ45
- 対応天井高さ: 220~300cm

月額レンタル料金

320円

NEW

Tベース レギュラー

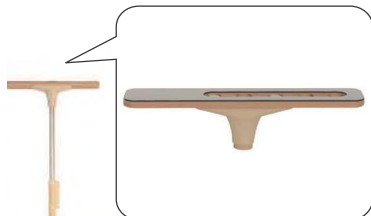

BPZ-100-50

コード:00254-000416

- 太さ: φ45
- 対応天井高さ: 190~270cm

月額レンタル料金

320円

NEW

Tベース ショート

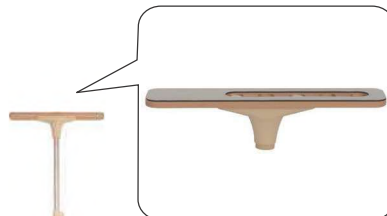

BPZ-100-60

コード:00254-000418

- 太さ: φ45
- 対応天井高さ: 170~210cm

月額レンタル料金

320円

NEW

Tベース ロング

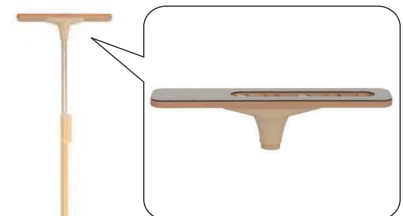

BPZ-100-70

コード:00254-000420

- 太さ: φ45
- 対応天井高さ: 220~300cm

月額レンタル料金

320円

NEW

耐水ジョイントセット



☆玄関やベランダ等の水がかかる場所で使用できます。
※浴室での使用はできません。

BPZ-100P-018

単品TAISコードなし

- 直径: 20cm

月額レンタル料金

ベスポジBPZ 丸ベース
レギュラー 耐水

BPZ-100-80

コード:00254-000422

月額レンタル料金

330円

ベスポジBPZ 丸ベース
ショート 耐水

BPZ-100-81

コード:00254-000423

月額レンタル料金

350円

ベスポジBPZ 丸ベース
ロング 耐水

BPZ-100-82

コード:00254-000424

月額レンタル料金

340円

ベスポジ-e

天井に当て、ロックレバーを下げるだけの簡単施工。基本セットをつかんだり、身体を預けるだけでも手すりとして有効です。またオプションの手すりを組み合わせることで、様々な利用者の状況に対応し、活動範囲を広げることが可能となります。

基本セット 丸型天井ベース



BPE-100-11 (在庫品限り)
 コード:00254-000052
 ●太さ:φ45
 ●対応天井高さ:190~270cm

月額レンタル料金 **320円**

基本セット 丸型天井ベース耐水



BPE-100-81 (在庫品限り)
 コード:00254-000053
 ●太さ:φ45
 ●対応天井高さ:190~270cm

月額レンタル料金 **320円**

基本セット T型天井ベース



BPE-100-10 (在庫品限り)
 コード:00254-000051
 ●太さ:φ45
 ●対応天井高さ:190~270cm

月額レンタル料金 **300円**

〈オプションアーム〉ベスポジBPZ・ベスポジ-e 共通

ウェーブ型手すりロング



単品 **BPE-300-40**
 コード:00254-000133

月額レンタル料金 **90円**

グリップアーム-e 5P



単品 **BPE-300-60**
 コード:00254-000143

月額レンタル料金 **100円**

☆屋外対応可能

角型手すり

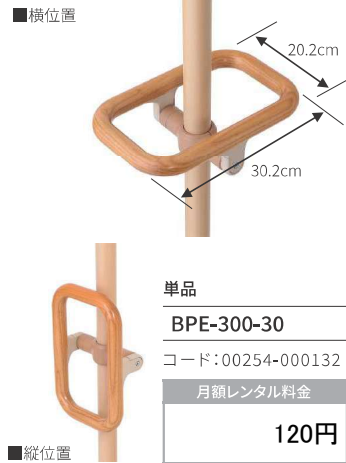

■横位置
 20.2cm
 30.2cm

単品 **BPE-300-30**
 コード:00254-000132

月額レンタル料金 **120円**

■縦位置

円型手すり



28.2cm

単品 **BPE-300-20**
 コード:00254-000131

月額レンタル料金 **120円**

ベスポジBPZ 丸ベース ウェーブ型ロングセットレギュラー

BPZ-500-11
コード:00254-000447
ショート
BPZ-500-21
コード:00254-000449
ロング
BPZ-500-31
コード:00254-000451

ベスポジBPZ 丸ベース グリップアーム-e 5Pセットレギュラー

BPZ-511-10
コード:00254-000464
ショート
BPZ-511-20
コード:00254-000465
ロング
BPZ-511-30
コード:00254-000466

ベスポジBPZ 丸ベース 円型セットレギュラー

BPZ-700-10
コード:00254-000521
ショート
BPZ-700-20
コード:00254-000525
ロング
BPZ-700-30
コード:00254-000529

ベスポジBPZ 丸ベース 角型セットレギュラー

BPZ-750-10
コード:00254-000545
ショート
BPZ-750-20
コード:00254-000547
ロング
BPZ-750-30
コード:00254-000549

ベスポジBPZ Tベース ウェーブ型ロングセットレギュラー

BPZ-500-51
コード:00254-000453
ショート
BPZ-500-61
コード:00254-000455
ロング
BPZ-500-71
コード:00254-000457

ベスポジBPZ Tベース グリップアーム-e 5Pセットレギュラー

BPZ-511-50
コード:00254-000467
ショート
BPZ-511-60
コード:00254-000468
ロング
BPZ-511-70
コード:00254-000469

ベスポジBPZ Tベース 円型セットレギュラー

BPZ-700-50
コード:00254-000533
ショート
BPZ-700-60
コード:00254-000537
ロング
BPZ-700-70
コード:00254-000541

ベスポジBPZ Tベース 角型セットレギュラー

BPZ-750-50
コード:00254-000551
ショート
BPZ-750-60
コード:00254-000553
ロング
BPZ-750-70
コード:00254-000555

特殊寝台
付属品

特殊寝台
付属品

床ずれ防止
用具

体位変換器

車いす

車いす
付属品

電動カー
車いす

手すり

スロープ

歩行器

歩行補助つえ

認知症老人
徘徊感知機器

移動用
リフト

自動排泄
処理装置

索引

玄関アーム

玄関等段差のあるところにスペースを有効に使える、出幅のコンパクトな手すりです。

レギュラー ☆40cm以下の段差に対応

■単品



■寸法

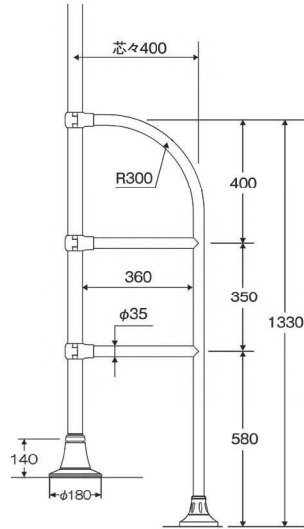

ベースポジBPZ 丸ベース 玄関アームREセット
レギュラー

BPZ-800-10

コード:00254-000557

ショート

BPZ-800-20

コード:00254-000558

ロング

BPZ-800-30

コード:00254-000559

ベースポジBPZ Tベース 玄関アームREセット
レギュラー

BPZ-800-50

コード:00254-000560

ショート

BPZ-800-60

コード:00254-000561

ロング

BPZ-800-70

コード:00254-000562

単品

BPE-500-10

コード:00254-000360

月額レンタル料金

220円

ショート ☆20cm以下の段差に対応

■単品



■寸法

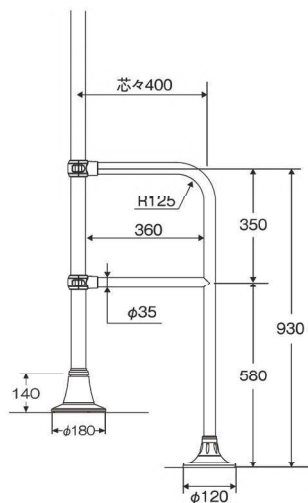

ベースポジBPZ 丸ベース 玄関アームSHセット
レギュラー

BPZ-810-10

コード:00254-000563

ショート

BPZ-810-20

コード:00254-000564

ロング

BPZ-810-30

コード:00254-000565

ベースポジBPZ Tベース 玄関アームSHセット
レギュラー

BPZ-810-50

コード:00254-000566

ショート

BPZ-810-60

コード:00254-000567

ロング

BPZ-810-70

コード:00254-000568

単品

BPE-500-20

コード:00254-000361

月額レンタル料金

200円

バスポジBPZ H型固定セット

☆横手すりのサイズは、60、90、120cmの3サイズございます。



●使用部材：
バスポジBPZレギュラー丸ベースセット
2本・システム木手すり固定セット

60cm (BPZ-H2000-10) コード: 00254-000581	月額レンタル料金 700円
90cm (BPZ-H2000-11) コード: 00254-000582	月額レンタル料金 700円
120cm (BPZ-H2000-12) コード: 00254-000583	月額レンタル料金 700円

バスポジBPZ H型跳ね上げセット

☆横手すりのサイズは、60、90、120cmの3サイズございます。



●使用部材：
バスポジBPZレギュラー丸ベースセット
2本・システム木手すり跳ね上げセット

60cm (BPZ-H2200-10) コード: 00254-000617	月額レンタル料金 720円
90cm (BPZ-H2200-11) コード: 00254-000618	月額レンタル料金 720円
120cm (BPZ-H2200-12) コード: 00254-000619	月額レンタル料金 720円

バスポジBPZ H型曲げセット

☆横手すりのサイズは、60、90、120cmの3サイズございます。



●使用部材：
バスポジBPZレギュラー丸ベースセット
2本・システム木手すり曲げセット

60cm (BPZ-H2100-10) コード: 00254-000599	月額レンタル料金 700円
90cm (BPZ-H2100-11) コード: 00254-000600	月額レンタル料金 700円
120cm (BPZ-H2100-12) コード: 00254-000601	月額レンタル料金 700円

バスポジBPZ H型取り外しセット

☆横手すりのサイズは、60、90、120cmの3サイズございます。

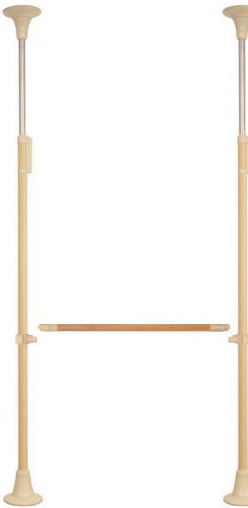

●使用部材：
バスポジBPZレギュラー丸ベースセット
2本・システム木手すり取り外しセット

60cm (BPZ-H2300-10) コード: 00254-000635	月額レンタル料金 700円
90cm (BPZ-H2300-11) コード: 00254-000636	月額レンタル料金 700円
120cm (BPZ-H2300-12) コード: 00254-000637	月額レンタル料金 700円

バスポジBPZ 伸縮手すり

手すりの長さが無段階に調整でき、
目的にあわせて最適な動線を作ることができます。

このような場合に伸縮手すりであれば再設置が容易にできます!

- ①手すりの勾配を緩くするため、位置を少しずらしたいとき
- ②框に踏み台を増やして手すりの位置を移動させたいとき
- ③日常生活における動線の変更時



システム伸縮手すり固定セット単品

SBR-30-609 ●60~90cm コード: 00254-000169	SBR-30-912 ●90~120cm コード: 00254-000170
月額レンタル料金 130円	月額レンタル料金 130円

システム伸縮手すり曲げセット単品

SBR-40-609 ●60~90cm コード: 00254-000171	SBR-40-912 ●90~120cm コード: 00254-000172
月額レンタル料金 120円	月額レンタル料金 120円

※下記は伸縮手すりH型固定、曲げセットの価格です。

バスポジBPZ 丸ベースセット (固定)	
BPZ-H2500-10 ●60~90cm コード: 00254-000654	BPZ-H2500-11 ●90~120cm コード: 00254-000655
月額レンタル料金 750円	月額レンタル料金 700円
バスポジBPZ Tベースセット (固定)	
BPZ-H2500-50 ●60~90cm コード: 00254-000663	BPZ-H2500-51 ●90~120cm コード: 00254-000664
月額レンタル料金 700円	月額レンタル料金 700円

バスポジBPZ 丸ベースセット (曲げ)	
BPZ-H2600-10 ●60~90cm コード: 00254-000672	BPZ-H2600-11 ●90~120cm コード: 00254-000673
月額レンタル料金 700円	月額レンタル料金 730円
バスポジBPZ Tベースセット (曲げ)	
BPZ-H2600-50 ●60~90cm コード: 00254-000678	BPZ-H2600-51 ●90~120cm コード: 00254-000679
月額レンタル料金 720円	月額レンタル料金 740円

- 特殊寝台
- 特殊寝台
- 床ずれ防止
- 体位変換器
- 車いす
- 車いす
- 電動車いす
- 手すり
- スロープ
- 歩行器
- 歩行補助つえ
- 認知症老人
- 移動用
- 自動排泄
- 索引

たよレールSOTOE

設置簡単！屋外で使用できるつながる手すり。ベースプレートはすべり止め加工付きで安心です。

NEW たよレールSOTOE 標準型片手すり



BZK-01
 コード:01265-000248
 ●手すり高さ:75/80/85/90 (4段階)
 ●ベース:45×80cm
 ●手すり:幅33.8cm
 ●重量:17.8kg
 月額レンタル料金 **400円**

NEW たよレールSOTOE スリム型片手すり



BZK-03
 コード:01265-000259
 ●手すり高さ:75/80/85/90 (4段階)
 ●ベース:29×80cm
 ●手すり:幅17.8cm
 ●重量:14.7kg
 月額レンタル料金 **420円**
 ※単体では使用できません。

NEW たよレールSOTOE 標準型両手すり



BZK-02
 コード:01265-000251
 ●手すり高さ:75/80/85/90 (4段階)
 ●ベース:45×80cm
 ●手すり:幅33.8cm
 ●重量:20.6kg
 月額レンタル料金 **520円**

NEW たよレールSOTOE スリム型両手すり



BZK-04
 コード:01265-000261
 ●手すり高さ:75/80/85/90 (4段階)
 ●ベース:29×80cm
 ●手すり:幅17.8cm
 ●重量:17.1kg
 月額レンタル料金 **520円**
 ※単体では使用できません。

NEW たよレールSOTOE ロング型



BZK-05
 コード:01265-000316
 ●手すり高さ:75/80/85/90 (4段階)
 ●ベース:50×80cm
 ●手すり:幅66.8cm
 ●重量:18.4kg
 月額レンタル料金 **450円**



☆玄関先やベランダでの短い距離の歩行に

NEW たよレールSOTOE highタイプ

ポイント

①円形ですっきりした足元はφ150mmとコンパクト。1/50までの水勾配にもしっかり対応します。

②天井用ベースプレートと手すりの固定位置は3点から選べる構造。天井の下地位置と手すりの欲しい位置が少しずれていても、偏芯させてしっかり設置できます。

☆コンクリート・モルタル・タイルの床などで使用できます。

アプリも登録も不要！

Mazroc WebAR

スマホAR デモ機

スマートフォン・タブレットで読み取るだけで手すりを実物大でバーチャル配置できます。

BZH-102
 コード:01265-000301
 ●対応天井高さ:200~280cm
 ●太さ:φ35
 ●重量:6.4kg
 月額レンタル料金 **370円**

NEW

わたレールEK

長さ57~160cmまで対応！
伸縮できるたよレール連結用手すりです。
手すり部は抗菌仕様です。



BZW-7057EK ●長さ：57~70cm
コード：01265-000255 ●重量：1.5kg

BZW-9070EK ●長さ：70~90cm
コード：01265-000255 ●重量：1.7kg

BZW-1290EK ●長さ：90~120cm
コード：01265-000255 ●重量：2.0kg

BZW-1612EK ●長さ：120~160cm
コード：01265-000303 ●重量：2.5kg

月額レンタル料金
160円
月額レンタル料金
160円
月額レンタル料金
160円
月額レンタル料金
160円

- 付属品 特殊寝台
- 付属品 特殊寝台
- 用具 床ずれ防止
- 体位変換器
- 車いす
- 付属品 車いす
- 電動車いす
- 手すり
- スロープ
- 歩行器
- 歩行補助つえ
- 徘徊感知機器 認知症老人
- リフト 移動用
- 処理装置 自動排泄
- 索引

たよレールSOTOEの組み合わせ

BZK-01 / 02 / 03 / 04 / 05 ・ BZH-102 (単体) + わたレールEK 【ト型】

SOTOE(単体)		わたレール		組合せ	SOTOEセット品番	コード
BZK-01	+	BZW-7057EK	1台	=		BZK-01S-7057
		BZW-9070EK				BZK-01S-9070
		BZW-1290EK				BZK-01S-1290
		BZW-1612EK				BZK-01S-1612
BZK-02	+	BZW-7057EK	1台	=		BZK-02S1-7057
		BZW-9070EK				BZK-02S1-9070
		BZW-1290EK				BZK-02S1-1290
		BZW-1612EK				BZK-02S1-1612
	+	BZW-7057EK	2台	=		BZK-02S-7057
		BZW-9070EK				BZK-02S-9070
		BZW-1290EK				BZK-02S-1290
		BZW-1612EK				BZK-02S-1612
BZK-03	+	BZW-7057EK	1台	=		BZK-03S-7057
		BZW-9070EK				BZK-03S-9070
		BZW-1290EK				BZK-03S-1290
		BZW-1612EK				BZK-03S-1612
BZK-04	+	BZW-7057EK	1台	=		BZK-04S1-7057
		BZW-9070EK				BZK-04S1-9070
		BZW-1290EK				BZK-04S1-1290
		BZW-1612EK				BZK-04S1-1612
	+	BZW-7057EK	2台	=		BZK-04S-7057
		BZW-9070EK				BZK-04S-9070
		BZW-1290EK				BZK-04S-1290
		BZW-1612EK				BZK-04S-1612
BZK-05	+	BZW-7057EK	1台	=		BZK-05S-7057
		BZW-9070EK				BZK-05S-9070
		BZW-1290EK				BZK-05S-1290
		BZW-1612EK				BZK-05S-1612
BZH-102	+	BZW-7057EK	1台	=		BZH-102+BZW-7057EK
		BZW-9070EK				BZH-102+BZW-9070EK
		BZW-1290EK				BZH-102+BZW-1290EK
		BZW-1612EK				BZH-102+BZW-1612EK

たよレールSOTOEの設置について (わたレールEKと連結する場合)

①標準型・ロング型・highタイプのみで連結する場合

※下記の×が付いている組合せで連結しないでください。安定性が無くなり転倒の恐れがあります。

標準型・ロング型・highタイプ

BZK-01 BZK-02 BZK-05 BZH-102

わたレールEK

BZW-7057EK
BZW-9070EK
BZW-1290EK
BZW-1612EK

【以下の条件が守られていれば何台でも連結できます】

- 標準型・ロング型の場合はベースプレートの上に動線があること
- 標準型・ロング型の場合は手すりとわたレールEKの水平角度が90°以上
- わたレールEKの勾配が45°以下

【OK連結例】

○手すり位置は端でも中央でもOK。ただし必ずベースプレートの上を歩く。

中央使い

【NG連結例】

×動線がベースプレートの上にこない

②スリム型を含めて連結する場合

※下記の×が付いている組合せで連結しないでください。安定性が無くなり転倒の恐れがあります。

スリム型

BZK-03 BZK-04

わたレールEK

BZW-7057EK
BZW-9070EK
BZW-1290EK
BZW-1612EK

【以下の条件が守られていれば何台でも連結できます】

- 1台以上の標準型・ロング型またはhighタイプと連結している (スリム型だけの連結はできません)
- ベースプレートの上に動線があること
- 連結の端部に置くスリム型の手すりとは角度をつけない
- わたレールEKの勾配が45°以下

【OK連結例】

※1: 標準型・ロング型手すりとは連結には角度をつけます。ただし、手すりの角度は90°以上にします。

○手すり位置は端でも中央でもOK。ただし必ずベースプレートの上を歩く。

中央使い

【NG連結例】

×スリム型だけの連結

×角度がついている

×上から見たところ角度がついている

下記の場合には例外として角度がつけられます。

- 3台以上の手すりを連結する場合
- 3台以上の片手すりでも連結しスリム型が中間にくる場合

※2: 90°以上あれば角度がついてもよい。

※3: 45°以内であれば角度がついてもよい。

●上記①②の条件をクリアしていれば段差部でも取付け可能です。

●上記①②の条件をクリアしていれば何台でも連結可能です。

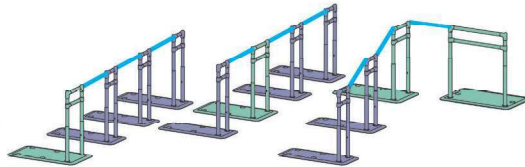
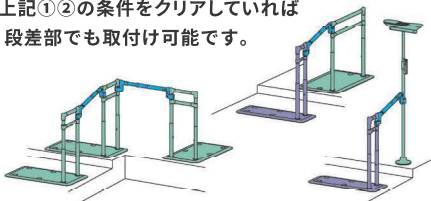

Web サイトから取扱マニュアルをダウンロードできます。
<https://www.mazroc.co.jp/>



わたレールEKで連結した場合の段差対応について

わたレールEKの長さは各サイズの範囲内で、取付け角度は0°~45°の間で自由に調節できます。下の表は目安としてください。

例) 3段の段差合計が450mmの現場で、2台のSOTOEをわたレールEKで連結させて使用する場合、まずBZW-7057EKでは対応段差の範囲からはずれてしまうことが確認できます。手すり長さが900mmだとベースプレート間の距離Dが短くなりすぎて段差をまたげないであれば、手すり長さが1200mmまで伸縮できるBZW-1290EKを使って、現場で長さや位置を調整すれば良そうです。

A 手すりの長さ	570mm	700mm	900mm	1200mm	1600mm	
B 伸縮部の長さ	426mm	556mm	756mm	1056mm	1456mm	
C 対応段差高さ (最大は取付け角度が45°のとき)	0~301mm	0~393mm	0~534mm	0~746mm	0~1029mm	
D ベースプレート間の距離※	角度0°	420mm	550mm	750mm	1050mm	1450mm
	角度45°	295mm	387mm	528mm	740mm	1023mm
E わたレールEKの対応範囲	BZW-7057EK BZW-9070EK BZW-1290EK BZW-1612EK					
		570mm	700mm	900mm	1200mm	1600mm

※値はたよレールSOTOEとわたレールEKを直線で連結した場合です。

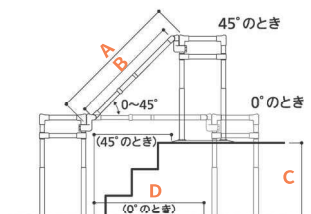

たちあっぷ540 両手すり

矢崎化工



☆段差「54cm」まで対応。
☆屋内、屋外でも使用可能です。

CKH-01

- コード:00055-000127
- ベース:幅78×奥行74.5cm
 - 高さ:104~139cm(無段階)
 - 重量:34.7kg

月額レンタル料金

950円

たちあっぷ540 片手すり

矢崎化工



ベランダCKH-02

☆手すりは右・左に対応できます

CKH-02

- コード:00055-000128
- ベース:幅78×奥行74.5cm
 - 高さ:104~139cm(無段階)
 - 重量:28.6kg

月額レンタル料金

750円

ルーツ アウトドア ロングタイプ

モルテン

☆使う場所に合わせて手すり位置の変更が可能。

手すり部をベースプレートの中央と端のどちらにでも取り付けられます。



■ベランダでの短い距離の歩行

MNTPOLG (在庫品限り)

- コード:00054-000218
- ベース:50×105cm
 - 手すり:幅81cm
 - 高さ:70/75/80cm(3段階)
 - 重量:18.7kg

月額レンタル料金

350円

たちあっぷⅡ

矢崎化工

☆屋内・土間などでも使える万能タイプ



CKH-21

- コード:00055-000204
- ベース:66×66cm
 - 手すり:幅46.4cm
 - 高さ:70/75/80/85cm(4段階)
 - 重量:18.5kg

月額レンタル料金

500円

水回りにもってこい

サテライト



その他 ベッドサイド、椅子、玄関、風除室などでも



FKB-12-60-I

- コード:01255-000013
- ベース:50×60cm
 - 高さ:70/75/80cm(3段階)
 - 手すり:幅30cm
 - 重量:13.8kg

月額レンタル料金

600円

特殊寝台
付属品

特殊寝台
付属品

床ずれ防止
用具

体位変換器

車いす

車いす
付属品

電動カート
車いす

手すり

スロープ

歩行器

歩行補助つえ

認知症老人
徘徊感知機器

移動用
リフト

自動排泄
処理装置

索引

スロープの選び方

※ケアスロープの場合

使用状況	自力走行	非力な介助者	一般の介助者	最大適応段差
※車いすの種類や介助する方の体力等により、適応範囲は変化します。この表は目安としてお使いください。 ※段差に対し、最低でも6倍以上の長さのスロープをお使いください。	傾斜角度 5° 介助者なしで使用	傾斜角度 8° 高齢者の方が介助	傾斜角度 10° 健常者の方が介助	傾斜角度 15° 通常に使用できる限界
CSタイプ				
CS-65	5 cm	9 cm	11 cm	15 cm
CS-100	8 cm	13 cm	17 cm	24 cm
CS-120	10 cm	16 cm	20 cm	30 cm
CS-150	13 cm	20 cm	25 cm	37 cm
CS-175	15 cm	24 cm	30 cm	43 cm
CS-200	17 cm	27 cm	34 cm	50 cm
CS-240C	20 cm	33 cm	41 cm	60 cm
CS-285C	24 cm	39 cm	49 cm	73 cm

ケアスロープ

☆軽量で耐久性の高いカーボンファイバー FRPを採用 (CS-240C、CS-285Cのみ)



- 幅：使用時70cm
- 最大耐荷重：300kg

CS-240C	月額レンタル料金
コード：00093-000021 ●長さ：240cm ●重量：約12kg	900円
CS-285C (在庫品限り)	月額レンタル料金
コード：00093-000038 ●長さ：285cm ●重量：約15kg	1100円

CS-65	月額レンタル料金
コード：00093-000015 ●長さ：65cm ●重量：約3kg	380円
CS-100	月額レンタル料金
コード：00093-000016 ●長さ：100cm ●重量：約5kg	500円
CS-120	月額レンタル料金
コード：00093-000017 ●長さ：120cm ●重量：約6kg	620円

CS-150	月額レンタル料金
コード：00093-000018 ●長さ：150cm ●重量：約8kg	650円
CS-175	月額レンタル料金
コード：00093-000019 ●長さ：175cm ●重量：約9kg	700円
CS-200	月額レンタル料金
コード：00093-000020 ●長さ：200cm ●重量：約10kg	750円

NEW ケアスロープ UL (ウルトラライト)

☆長さ285cmのスロープとしては業界最軽量で、より持ち運びが簡単になりました。
☆ケアスロープシリーズ (70cm) に比べてよりスリムになり、対応範囲が広がりました。

CS-285UL	月額レンタル料金
コード：00093-000066 ●長さ：285cm ●重量：約10kg ●幅：68.4cm	1200円

ケアスロープJ専用ジョイント台

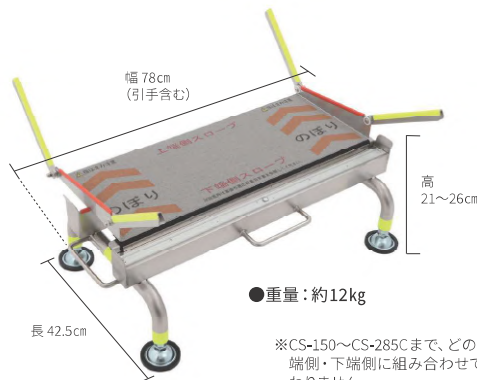

●重量：約12kg

※CS-150～CS-285Cまで、どのスロープを上端側・下端側に組み合わせても、品番は変わりません。

※設置に必要な全長スペースは、下記の長さが必要です。

上端側設置スロープ段差目安表

上端側 CSタイプ	上端側適応段差目安表 (図1 部分の段差目安)
CS-150	38cm (8°)～53cm (12°)
CS-175	41cm (8°)～58cm (12°)
CS-200	44cm (8°)～63cm (12°)
CS-240C	50cm (8°)～71cm (12°)
CS-285C	56cm (8°)～81cm (12°)

●ケアスロープJ設置例

※ジョイント台と下端側スロープの設置地面がフラットである場合、下端側に設置するスロープの長さが長いほど、②の傾斜角度が緩やかになります。

【下端側適応段差目安】CSタイプ...ジョイント台高さ②の角度

- ・CS-150...21cm (8°)～26cm (10°)
- ・CS-175...21cm (7°)～26cm (9°)
- ・CS-200...21cm (6°)～26cm (8°)
- ・CS-240C...21cm (5°)～26cm (6°)
- ・CS-285C...21cm (4°)～26cm (5°)

ケアスロープJ 品番早見表

使用スロープ	CS-150	CS-175	CS-200	CS-240C	CS-285C
CS-150	①CSJ-300 00093-000022	③CSJ-350W 00093-000044	⑥CSJ-400 00093-000048	⑩CSJ-480 00093-000051	⑬CSJ-570 00093-000053
CS-175	②CSJ-325 00093-000023	④CSJ-375 00093-000045	⑦CSJ-440 00093-000049	⑪CSJ-525 00093-000052	
CS-200	④CSJ-350 00093-000024	⑤CSJ-375 00093-000045	⑧CSJ-415 00093-000046	⑫CSJ-460 00093-000047	
CS-240C	⑦CSJ-390 00093-000025	⑧CSJ-415 00093-000046	⑨CSJ-440 00093-000049		
CS-285C	⑩CSJ-435 00093-000043	⑪CSJ-460 00093-000047	⑫CSJ-485 00093-000050		

※ケアスロープULは組み合わせ出来ません

①CSJ-300	②CSJ-325	③CSJ-350W	④CSJ-350	⑤CSJ-375
月額レンタル料金	月額レンタル料金	月額レンタル料金	月額レンタル料金	月額レンタル料金
1200円	1400円	1500円	1500円	1500円
⑥CSJ-400	⑦CSJ-390	⑧CSJ-415	⑨CSJ-440	⑩CSJ-480
月額レンタル料金	月額レンタル料金	月額レンタル料金	月額レンタル料金	月額レンタル料金
1700円	1500円	1800円	1800円	1850円
⑪CSJ-435	⑫CSJ-460	⑬CSJ-485	⑭CSJ-525	⑮CSJ-570
月額レンタル料金	月額レンタル料金	月額レンタル料金	月額レンタル料金	月額レンタル料金
1800円	2000円	2000円	2200円	2300円

ESK スライドスロープ 3mタイプ

イーストアイ

耐荷重
250kg



ESK300R

- コード：00465-000090
 ●全長：300cm ●全幅：25cm
 ●重量：8.7kg (17.4kg/セット)
 ●使用可能段差：25～52cm
 ●長さ：150～300cm (無段階)
 ●有効走行幅：18cm

月額レンタル料金

700円

ダイヤスロープ

選択制

シンエイテクノ

DS76-05～DS76-100

- ゴム製すべり止め段差スロープです。
- 勾配は14°
- ※DS76-10～DS76-50, DS76-70, DS76-90



商品名	在庫状況	月額レンタル料金	商品名	在庫状況	月額レンタル料金	商品名	在庫状況	月額レンタル料金	商品名	在庫状況	月額レンタル料金
DS76-05	在庫限り	40円	DS76-30	在庫限り	40円	DS76-55	在庫限り	80円	DS76-80		130円
コード：01115-000040			コード：01115-000008			コード：01115-000016			コード：01115-000034		
DS76-10	在庫限り	40円	DS76-35	在庫限り	60円	DS76-60	在庫限り	80円	DS76-85		170円
コード：01115-000018			コード：01115-000009			コード：01115-000017			コード：01115-000035		
DS76-15	在庫限り	40円	DS76-40	在庫限り	70円	DS76-65	在庫限り	90円	DS76-90		170円
コード：01115-000005			コード：01115-000010			コード：01115-000031			コード：01115-000036		
DS76-20	在庫限り	40円	DS76-45	在庫限り	70円	DS76-70		120円	DS76-95		200円
コード：01115-000006			コード：01115-000011			コード：01115-000032			コード：01115-000037		
DS76-25	在庫限り	40円	DS76-50	在庫限り	80円	DS76-75		130円	DS76-100		200円
コード：01115-000007			コード：01115-000012			コード：01115-000033			コード：01115-000038		

ダイヤスロープ 10+

選択制

シンエイテクノ



- ゆるやかな勾配10°で、すり足の方でも安心



商品名	コード	月額レンタル料金	商品名	コード	月額レンタル料金
DS10P/62-15	01115-000120	56円	DS10P/62-20	01115-000121	60円
DS10P/62-25	01115-000122	56円	DS10P/62-30	01115-000123	56円

インタースロープ

選択制

モルテン

MSRP1076～MSRP6576

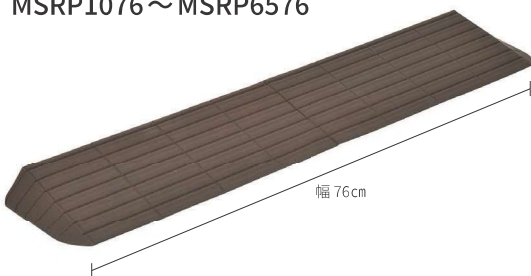

- 耐久性の高い特殊なエラストマー素材により、屋外から屋内まで、置くだけで安全に使用できます。
- 勾配は14°

商品名	コード	高さ	月額レンタル料金	商品名	コード	高さ	月額レンタル料金	商品名	コード	高さ	月額レンタル料金	商品名	コード	高さ	月額レンタル料金
MSRP1076	00054-000173	1.0cm	50円	MSRP1576	00054-000174	1.5cm	50円	MSRP2076	00054-000175	2.0cm	50円	MSRP2576	00054-000176	2.5cm	50円
MSRP3076	00054-000177	3.0cm	50円	MSRP3576	00054-000178	3.5cm	55円	MSRP4076	00054-000179	4.0cm	55円	MSRP4576	00054-000180	4.5cm	55円
MSRP5076	00054-000181	5.0cm	62円	MSRP5576	00054-000182	5.5cm	86円	MSRP6076	00054-000183	6.0cm	86円	MSRP6576	00054-000184	6.5cm	90円

- 特殊寝台
- 特殊寝台
- 床ずれ防止
- 体位変換器
- 車いす
- 車いす
- 電動カー
- 手すり
- スロープ
- 歩行器
- 歩行補助つえ
- 認知症老人
- 移動用
- 自動排泄
- 索引

ハッピーⅡNB

竹虎



117005 (ブルーメタリック)

コード:00110-000112

- 幅:55.5cm
- 重量:7.7kg

月額レンタル料金

290円

117007 (抑速ブレーキブルーメタリック)

コード:00110-000119

- 幅:57cm
- 重量:8.9kg

月額レンタル料金

400円

<共通仕様>

- 奥行:62cm
- 高さ:78~87cm(5段階)
- 座面高:50cm
- 座面幅:30.5cm
- 座面奥行:30.5cm
- 最大使用者体重:100kg

☆シンプルかつ安全性と信頼性が高いスタンダードタイプ

ハッピーミニ

竹虎



☆ハッピーⅡNBの
軽量・コンパクトタイプ

117003 (パープルメタリック)

コード:00110-000103

- 幅:50cm
- 奥行:57.5cm
- 高さ:70~79cm(5段階)
- 重量:6.5kg
- 座面高:43cm
- 座面幅:28cm
- 座面奥行:28cm
- 最大使用者体重:80kg

月額レンタル料金

280円

テイコブリトルR

幸和製作所



抑速ブレーキ内蔵ホイール
急加速時にのみ減速するので安心。
(ブレーキ力は3段階で設定が可能です)



HS05R (ネイビー)

コード:00030-000144

- 幅:53.5cm
- 奥行:66.5cm
- 高さ:65~92cm(10段階)
- 重量:7.8kg
- 座面高:52.5cm
- 座面幅:28cm
- 座面奥行:30cm
- 最大使用者体重:75kg

月額レンタル料金

350円

☆抑速機能で安心歩行

テイコブリトルボンベ

幸和製作所



☆酸素療法したまま外出ができる歩行車です。

WAW06

コード:00030-000165

- 幅:52cm
- 奥行:64cm
- 高さ:74~92cm(7段階)
- 重量:5.6kg
- 座面高:50cm
- 座面幅:28cm
- 座面奥行:33cm
- 最大使用者体重:75kg

月額レンタル料金

350円

NEW

リトルターンⅡ 抑速プラス

☆抑速力の設定が3段階から4段階になり、歩行が比較的安定している方も使いやすくなりました。

アロン化成



抑速力の設定が

3段階から4段階になり、提案の幅が広がる!

従来品



抑速プラスシリーズ



歩行が比較的安定している方にも使いやすい!

これまでの困りごと

「弱」設定でも意図せず抑速ブレーキが効いて、重たくなって歩きにくい...



抑速プラスシリーズ

「微弱」設定にすることで、急加速時など、必要なときに抑速ブレーキがかかる!



532-297

コード:00221-000740

- 幅:50cm
- 奥行:65cm
- 高さ:74~96.5cm(10段階)
- 重量:8.8kg
- 座面高:47cm
- 座面幅:34cm
- 座面奥行:22cm
- 最大使用者体重:100kg

月額レンタル料金

400円

ストリーム オービー

インタージェット



☆横揺れや縦揺れに強く、歩行バランスの悪い方も安心、安全にご使用いただけます。

OB-20A

コード:01215-000008

- 幅:51cm
- 奥行:72cm
- 高さ:76~91cm(6段階)
- 重量:6.9kg
- 座面高:50cm
- 座面幅:37cm
- 座面奥行:24cm
- 最大使用者体重:100kg

月額レンタル料金

280円

リトルターン トール103タイプ/
リトルターン ハイタイプ

アロン化成



532-327 (トール103タイプ)

コード:00221-000549

- 幅:54cm ●奥行:65cm
- 高さ:88.5~103.5cm(7段階)
- 重量:7.1kg ●座面高:53cm
- 座面幅:37.5cm ●座面奥行:22cm
- 最大使用者体重:100kg

532-315 (ハイタイプ)

コード:00221-000456

- 幅:48cm ●奥行:65cm
- 高さ:74~86cm(6段階)
- 重量:6.5kg ●座面高:47cm
- 座面幅:34cm ●座面奥行:22cm
- 最大使用者体重:100kg

月額レンタル料金

300円

☆バッグの容量が12ℓまで収納可能です。
(トール103タイプは14ℓまで)

シンフォニー EVO

島製作所



☆ハイタイプで身長の高い方にも使いやすく、軽量でコンパクトな設計です。

Bブラウン

コード:00576-000036

- 幅:55cm
- 奥行:61cm
- 高さ:81~93cm(5段階)
- 重量:5.9kg
- 座面高:43cm
- 座面幅:35cm
- 座面奥行:29cm
- 最大使用者体重:75kg

月額レンタル料金

280円

ミケーレ

幸和製作所



☆左右折り畳みでスリムに収納ができ、ティッピング機能付き。

WAG01 (ネイビー)

コード:00030-000175

- 幅:53.5cm
- 奥行:60.5cm
- 高さ:79~95cm(6段階)
- 重量:5.9kg
- 座面高:50cm
- 座面幅:38.5cm
- 座面奥行:26cm
- 最大使用者体重:80kg

月額レンタル料金

320円

テイコブリトルハイII

幸和製作所



WAW15 (チェックブラック)

コード:00030-000173

- 幅:52cm
- 奥行:62.5cm
- 高さ:74~92cm(7段階)
- 重量:5.3kg
- 座面高さ:50cm
- 座面幅:28cm
- 座面奥行:30cm
- 最大使用者体重:75kg

月額レンタル料金

300円

テイコブリトル

幸和製作所

HS05 (チェックブルー) 在庫限り

コード:00030-000099

- 幅:52cm
- 奥行:64cm
- 高さ:65~83cm(7段階)
- 重量:5kg
- 座面高さ:50cm
- 座面幅:28cm
- 座面奥行:30cm
- 最大使用者体重:75kg

月額レンタル料金

300円

特殊寝台
付属品特殊寝台
付属品床ずれ防止
用具

体位変換器

車いす

車いす
付属品電動カート
車いす

手すり

スロープ

歩行器

歩行補助つえ

認知症老人
徘徊感知機器移動用
リフト自動排泄
処理装置

索引

テイコブリトルスリム

幸和製作所



☆小回りが利いて、軽量コンパクト。軽さが魅力の歩行車です。

WAW04 (ブラウン) 在庫品限り

コード:00030-000163

- 幅: 47cm
- 奥行: 58cm
- 高さ: 64~91cm(10段階)
- 重量: 4.5kg
- 座面高: 48cm
- 座面幅: 23.5cm
- 座面奥行: 25cm
- 最大使用者体重: 75kg

月額レンタル料金

300円

シンフォニーSPスリム

島製作所



☆小柄な方でも使いやすいスリムな歩行器です。

花柄紺
オレンジ/BR

コード:00576-000039

- 幅: 48cm
- 奥行: 60cm
- 高さ: 77.5~86.5cm(4段階)
- 重量: 4.9kg
- 座面高: 44cm
- 座面幅: 31cm
- 座面奥行: 26cm
- 最大使用者体重: 75kg

月額レンタル料金

250円

シンフォニー SP

島製作所



☆片方のブレーキ操作で前後輪を制御できます。

花柄BK
CLブラウン 在庫品限り

コード:00576-000014

- 幅: 50cm
- 奥行: 56cm
- 高さ: 78.5~88cm(4段階)
- 重量: 5.9kg
- 座面高: 41cm
- 座面幅: 34.5cm
- 座面奥行: 27cm
- 最大使用者体重: 100kg

月額レンタル料金

290円

シンフォニーバスケット

島製作所



クラシックガーデンNB

コード:00576-000046

- 幅: 51cm
- 奥行: 66cm
- 高さ: 81~92.5cm(5段階)
- 重量: 7.2kg
- 座面高: 47cm
- 座面幅: 31cm
- 座面奥行: 27cm
- 最大使用者体重: 75kg

月額レンタル料金

300円

☆前でも後ろでも両側に座ることが可能
フタ・カゴ受け付きで買い物や荷物も安心

NEW

シンフォニー スリムBOX

☆買い物カゴを載せられるスリムなBOX歩行車

島製作所



フローラルBR

コード:00576-000058

- 幅: 47.5cm
- 奥行: 59cm
- 高さ: 79~88cm
- 重量: 6kg
- 座面高: 50cm
- 座面幅: 28cm
- 座面奥行: 30cm
- 最大使用者体重: 75kg

月額レンタル料金

300円

ショッピングターン

アロン化成



532-325

コード:00221-000507

- 幅:53cm
- 奥行:73cm
- 高さ:72.5~90cm(8段階)
- 重量:6.1kg
- 座面高:47cm
- 座面幅:37.5cm
- 座面奥行:18.5cm
- 最大使用者体重:100kg

月額レンタル料金

280円

☆買い物かごを載せられるので、店舗のカート
なしで歩行車のまま買い物ができます。

ピウプレストママ

ウィズワン



Bポイントネイビー (在庫品限り)

コード:00063-000037

- 幅:50cm
- 奥行:62cm
- 高さ:81.5~89cm(4段階)
- 重量:5.2kg
- 座面高:43cm
- 座面幅:30cm
- 座面奥行:30cm
- 最大使用者体重:75kg

月額レンタル料金

300円

☆足元スペースも広く歩きやすさ抜群

ヘルシーワンW

ウィズワン



☆歩きやすいワイド仕様
小回りの利く、
スリムミドルタイプ

Pヴァイオレット

コード:00063-000038

- 幅:54cm
- 奥行:55cm
- 高さ:84~93cm(4段階)
- 重量:4.5kg
- 最大使用者体重:75kg

月額レンタル料金

250円

ヘルシーワンレジェール

ウィズワン



タータンレッド

コード:00063-000039

- 幅:53cm
- 奥行:52cm
- 高さ:75.5~84.5cm(4段階)
- 重量:3.95kg
- 最大使用者体重:75kg

月額レンタル料金

250円

☆ちよっと小柄な方に直進、左右15°・60°の
3wayキャスター

ロボットアシストウォーカー RT.2 (アールティーツー)

RT.ワークス

RT2-01RD

(在庫品限り)

コード:01560-000003

- 高さ:72.5~85cm(6段階)
- 重量:9kg

トルサイズ

RT2-02RD

(在庫品限り)

コード:01560-000004

- 高さ:81.5~94cm(6段階)
- 重量:9.3kg

月額レンタル料金

720円

月額レンタル料金
トルサイズ

720円

<共通仕様>

- 幅:55cm ●奥行:74cm
- 座面高:52cm ●座面幅:41.5cm
- 座面奥行:21cm
- 最大使用者体重:100kg
- 電源:リチウムイオンバッテリー
(専用充電器付属)

- 動作時間:連続動作4時間
(※上り/平坦/下りの標準歩行パターンにて歩行時)

- 充電時間:約3時間
- 実用登坂性能:縦断勾配12%(傾斜7度)
/ 横断勾配5%(傾斜3度)
- 積載重量:5kg
- 最大使用者体重:100kg

NEW

ロボットアシストウォーカー RT.3 (アールティースリー)

RT.ワークス

RT3-01RD

コード:01560-000005

- 高さ:75~94cm(7段階) ●重量:約10kg
- 幅:57cm ●奥行:65cm ●座面高:52cm
- 座面幅:約40cm ●座面奥行:18cm
- 電源:リチウムイオンバッテリー
(専用充電器付属)
- 動作時間:連続動作4時間
(※上り/平坦/下りの標準歩行パターンにて歩行時)
- 充電時間:約3時間
- 実用登坂性能:縦断勾配12%(傾斜7度)
/ 横断勾配5%(傾斜3度)
- 積載重量:最大5kg
- 最大使用者体重:100kg

月額レンタル料金

780円



RT.2、RT.3の特徴

上り坂

アシストで楽々



自動的にパワーアシストが働き楽にのぼれます

下り坂

適度に減速



自動的にブレーキが働きゆっくり歩けます

傾いた道

片流れ防止



ハンドルを取られることなく安定して進めます

坂道で手を離すと

自動で減速



グリップ内のセンサーが手が離れたことを感知

速度を検知すると

自動で減速



自動的にブレーキがかかり転倒を防止します
(制限速度の値は調整可能)

特殊復台
特殊復台
床ずれ防止
体位変換器
車いす
車いす
電動車いす
手すり
スロープ
歩行器
歩行補助つえ
認知症老人
徘徊感知機器
移動用
自動排泄
索引

テイコブリトルF

関東エリア限定

関西エリア限定

幸和製作所



WAW03

コード:00030-000159

- 幅: 54cm
- 奥行: 66.5cm
- 高さ: 85.5~112.5cm(10段階)
- 重量: 7.7kg
- 座面高: 52.5cm
- 座面幅: 29cm
- 座面奥行: 33cm
- 最大使用者体重: 75kg

月額レンタル料金

300円

☆2wayのハンドル仕様で身体状況に合わせて使い分けができる前腕支持歩行車

テイコブリトルRF

幸和製作所

抑速ブレーキ内蔵ホイール
急加速時のみ減速するので安心。
(ブレーキ力は3段階で設定が可能です)



WAW02

コード:00030-000158

- 幅: 54.5cm
- 奥行: 67cm
- 高さ: 85.5~112.5cm(10段階)
- 重量: 9.7kg
- 座面高: 52.5cm
- 座面幅: 29cm
- 座面奥行: 33cm
- 最大使用者体重: 75kg

月額レンタル料金

500円

☆2wayのハンドル仕様で身体状況に合わせて使い分けができる抑速機能付前腕支持歩行車

フレンド

中部エリア限定

ウェルパートナーズ



WF-1

コード:01009-000025

- 幅: 51cm ●奥行: 64.5cm
- 高さ: 76~96cm(7段階)
- 重量: 8.5kg
- 座面高: 46cm ●座面幅: 30cm
- 座面奥行: 30cm
- 最大使用者体重: 100kg

月額レンタル料金

400円

☆肘をついて上半身をあげた姿勢で楽々歩行ができます。

neo NOPPO(ネオノッポ)

カルバオン



AAFA12-0-S

コード:00925-000018

- 幅: 65cm
- 奥行: 90cm
- 高さ: 78~93cm(7段階)
- 重量: 11kg
- 座面高: 47.5cm
- 座面幅: 35cm
- 座面奥行: 32cm
- 最大使用者体重: 100kg

月額レンタル料金

400円

☆歩行器・椅子・介助型車いす
3WAYの使い方でサポートします。

テイコブリトルホーム

幸和製作所



WAW05

コード:00030-000166

- 幅: 47cm
- 奥行: 58cm
- 高さ: 64~91cm(10段階)
- 重量: 5.5kg(トレイ除く)
- トレイ幅: 40cm
- トレイ奥行: 25cm
- 最大使用者体重: 75kg

月額レンタル料金

320円

☆屋内での移動に便利なコンパクト設計、フローリングでも滑りにくいタイヤの歩行車

レッツゴーミニ

竹虎



117502 (シルバー)

コード:00110-000106

- 幅: 50.5cm
- 奥行: 57cm
- 高さ: 74~81.5cm(4段階)
- 重量: 6.2kg
- トレイまでの高さ: 60.5cm
- 最大使用者体重: 80kg

月額レンタル料金

250円

☆小柄な方や狭い屋内でも扱いやすい、コンパクトタイプ。物を運ぶのに便利なバスケットやトレイを標準装備

トレウォークスリム

日進医療器



コード:00175-000283
 ●幅:55cm
 ●奥行:62cm
 ●高さ:85~105cm(無段階)
 ●重量:12.1kg
 ●最大使用者体重:75kg

月額レンタル料金

300円

☆高さ調整がワンタッチレバー式で手間いらず。ストッパーハンドル付きの、手軽に扱える歩行車です。

アルコーSK型

星光医療器製作所



100536

コード:00125-000040
 ●幅:53cm
 ●奥行:57.5cm
 ●高さ:79~106cm(無段階)
 ●重量:12kg
 ●最大使用者体重:80kg

月額レンタル料金

400円

☆高さ調整がワンタッチで行えるコンパクト歩行車。グリップ・抵抗器・ガードバンパー付き

アルコー1S型

星光医療器製作所



100415

コード:00125-000011
 ●幅:51.5cm
 ●奥行:57cm
 ●高さ:87.5~107.5cm(6段階)
 ●重量:12.4kg
 ●最大使用者体重:80kg

月額レンタル料金

350円

☆幅780mm以上の廊下で回転することができるコンパクト折りたたみ歩行車

アルコー1S-X型

星光医療器製作所



100498

コード:00125-000025
 ●幅:51.5cm
 ●奥行:57cm
 ●高さ:87.5~103.5cm(5段階)
 ●重量:15kg
 ●最大使用者体重:80kg

月額レンタル料金

380円

☆アルコー1S型サイズの本体にブレーキを取り付け

特殊寝台
付属品

特殊寝台
付属品

床ずれ防止
用具

体位変換器

車いす

車いす
付属品

電動カー
車いす

手すり

スロープ

歩行器

歩行補助つえ

認知症老人
徘徊感知機器

移動用
リフト

自動排泄
処理装置

索引

スリムフレームウォーカー 固定型

選択制 シンエンス



☆ワンタッチ折りたたみ式(全機種共通)

WFS-4968

コード：00855-000002
●幅：49cm ●高さ：68.5~81.0cm(6段階)
●奥行：45cm ●重量：2.55kg

月額レンタル料金

150円

ミニフレームウォーカー固定型

WFM-4262

コード：00855-000003
●幅：42cm ●高さ：62.5~75cm(6段階)
●奥行：35cm ●重量：2.4kg

月額レンタル料金

150円

スリムフレームウォーカー 固定型 ハイモデル

選択制 シンエンス



WFS-4968HUL310

コード：00855-000030
●幅：49.5cm ●高さ：78.5~91cm(6段階)
●奥行：45cm ●重量：2.7kg

月額レンタル料金

200円

ミニフレームウォーカー固定型ハイモデル

WFM-4262HUL310

コード：00855-000031
●幅：42.5cm ●高さ：72.5~85cm(6段階)
●奥行：35cm ●重量：2.55kg

月額レンタル料金

200円

スリムフレームウォーカー キャスターモデル

シンエンス



☆5インチ回転キャスター+グライディング
ブレーキ付3インチキャスター

WFS-4968SW5GW3

コード：00855-000048
●幅：54cm ●高さ：81~93.5cm(6段階)
●奥行：52.5cm ●重量：3.65kg

月額レンタル料金

200円

ミニフレームウォーカーキャスターモデル

WFM-4262SW5GW3

コード：00855-000008
●幅：47cm ●高さ：76~88.5cm(6段階)
●奥行：41cm ●重量：3.5kg

月額レンタル料金

200円

スリムフレームウォーカー キャスターモデル

シンエンス



☆3インチ回転キャスター+グライディング
ブレーキ付3インチキャスター

WFS-4968SW3GW

コード：00855-000025
●幅：54cm ●高さ：76~88.5cm(6段階)
●奥行：51cm ●重量：3.25kg

月額レンタル料金

200円

ミニフレームウォーカーキャスターモデル

WFM-4262SW3GW

コード：00855-000010
●幅：47cm ●高さ：71~83.5cm(6段階)
●奥行：40.5cm ●重量：3.1kg

月額レンタル料金

200円

MgウォーカーⅢ型 M・S

選択制 田辺プレス



☆マグネシウム合金製で超軽量。

MgウォーカーⅢ型M (在庫限り)

コード：01105-000015
●幅：56cm ●奥行：44cm
●高さ：74.5~85.5cm(12段階)
●重量：1.55kg

月額レンタル料金

200円

MgウォーカーⅢ型S (在庫限り)

コード：01105-000014
●幅：53.5cm ●奥行：44cm
●高さ：63~74cm(12段階)
●重量：1.45kg

月額レンタル料金

200円

スリム立ち上がり フレームウォーカー 固定型

選択制 シンエンス



☆椅子などから立ち上がる際には手前の
専用グリップを持つと楽に行えます。

WFS-4968R

コード：00855-000004
●幅：49cm
●奥行：44cm
●高さ：68.5~81cm(6段階)
●重量：2.7kg

月額レンタル料金

220円

スライドフィットEX 幅も角度も自在に変えられるオリジナル機能

ユーバ産業

☆前輪：2ウェイ 3インチキャスター直進・360度回転
☆後輪：2ウェイ 3インチダブルキャスター
プッシュダウン・ノンプッシュダウン



H-0293CT

コード：01096-000076
●幅：58~70cm(4段階)
●奥行：58~61cm
●高さ：77~87cm(5段階)
●重量：3.9kg

月額レンタル料金

240円

☆前輪：2ウェイ 3インチキャスター直進・360度回転
☆後脚：プッシュダウンスタンド



H-0293ST

コード：01096-000075
●幅：54~63cm(4段階)
●奥行：56~58cm
●高さ：77~87cm(5段階)
●重量：3.5kg

月額レンタル料金

240円

☆前輪：2ウェイ 4インチキャスター直進・360度回転
☆後輪：2ウェイ 4インチダブルキャスター
プッシュダウン・ノンプッシュダウン



H-0294WT

コード：01096-000077
●幅：61~70cm(4段階)
●奥行：60~63cm
●高さ：79~89cm(5段階)
●重量：4.3kg

月額レンタル料金

200円

※設定する高さによって幅と奥行の寸法が変わります。

サービスコード 171009

セーフティーアーム ウォーカー 固定式タイプ

選択制

イーストアイ



スタンダードタイプ

SAWR

コード：00465-000036

- 幅：56～57cm
- 奥行：43～45cm
- 高さ：66.5～76.5cm(5段階)
- 重量：2.8kg

月額レンタル料金

200円

セーフティーアーム ウォーカーCタイプ

イーストアイ



スタンダードタイプ

SAWCR

(在庫品限り)

コード：00465-000025

- 幅：56～57cm
- 奥行：49～51cm
- 高さ：71.5～81.5cm(5段階)
- 重量：3.1kg

月額レンタル料金

220円

セーフティーアーム ウォーカー Lタイプ

イーストアイ

スタンダードタイプ

SAWLR

(在庫品限り)

コード：00465-000017

- 幅：62～63cm
- 奥行：55～57cm
- 高さ：79.5～89.5cm(5段階)
- 重量：3.8kg

ミニタイプ

SAWLSR

コード：00465-000054

- 幅：60～61cm
- 奥行：53～55cm
- 高さ：72～82cm(5段階)
- 重量：3.7kg

月額レンタル料金

220円

セーフティーアーム ウォーカー Mタイプ

イーストアイ



スタンダードタイプ

SAWMR

コード：00465-000039

- 幅：61～62cm
- 奥行：52～54cm
- 高さ：73.5～83.5cm(5段階)
- 重量：3.5kg

月額レンタル料金

220円

セーフティーアーム Vタイプウォーカー

イーストアイ



スタンダードタイプ

SAV

コード：00465-000055

- 幅：63～63.5cm
- 奥行：53～55cm
- 高さ：75～85cm(5段階)
- 重量：4.9kg

月額レンタル料金

220円

セーフティーアーム 交互式

選択制

イーストアイ



スタンダードタイプ

KSAR-C

コード：00465-000018

- 幅：56cm
- 奥行：47～49cm
- 高さ：70～80cm(5段階)
- 重量：3.1kg

月額レンタル料金

190円

セーフティーアーム UXタイプウォーカー

イーストアイ

☆全幅60cmとコンパクトで軽量のため、ご自宅などでも使用しやすい前腕支持タイプです。薄型に折りたたみすることもできます。



スタンダードタイプ

SAUX

コード：00465-000067

- 幅：59～60cm
- 奥行：54～57cm
- 高さ：84～94cm(5段階)
- 重量：5.8kg

月額レンタル料金

280円

特殊寝台
付属品

特殊寝台
付属品

床ずれ防止
用具

体位変換器

車いす

車いす
付属品

電動カ
車いす

手すり

スロープ

歩行器

歩行補助
つえ

認知症老人
徘徊感知機器

移動用
リフト

自動排泄
処理装置

索引

ささえ四点支持ステッキ



黒
選択制
R08000 (シルバー) (在庫品限り)
R08005 (黒)

コード: 00320-000006
●長さ: 65.5~88.0cm(10段階)
●重量: 565g

月額レンタル料金

90円

花柄ピンク



花柄ピンク
選択制
R08001 (花柄ピンク)
R08002 (花柄シルバー) (在庫品限り)

コード: 00320-000006
●長さ: 65.5~88.0cm(10段階)
●重量: 565g

月額レンタル料金

90円

ひまわり

NEW

かる楽4点杖 360スマートガード

シナノ

☆360度可動で傾斜も歩きやすく、
軽量で持ち運びが簡単!



選択制

640053 (ダークブルー)

コード: 01436-000006
●長さ: 65~90cm(11段階)
●重量: 530g

月額レンタル料金

140円

NEW

やわらGEL グリップ4点杖

シナノ

☆軽くて歩きやすいのに、
高い強度と安定感があります。



選択制

605300 (ブラック)

コード: 01436-000007
●長さ: 75~90cm(7段階)
●重量: 380g

月額レンタル料金

120円

オールカーボン クオッドケイン四点式

島製作所



選択制

70C-F4 (花柄NB)
70C-4 (カーボン柄NB)

コード: 00576-000031
●長さ: 60.5~86cm(11段階)
●重量: 400g

月額レンタル料金

100円

松葉杖

松永製作所

☆グリップ部も簡単に高さ調節が可能です。



CMS-80M (2本1組)

コード: 00066-000218
●長さ: 107.5~137.5cm(13段階)
●重量: 960g

月額レンタル料金

100円

ロフストランド クラッチ

松永製作所

☆腕の長さに合わせて持ちやすく調節できます。



選択制

CMS-60L

コード: 00066-000194
●グリップ高: 64.5~97cm
●カフ長: 20~30cm
●重量: 630g

月額レンタル料金

120円

カーボン 島製作所 四点可動式 スモールタイプ

☆17度支柱が前後に可動する
カーボン製の四点杖



約10cm
約10cm
選択制
74MC-3 (カーボン柄グレー)
74MC-F2 (かすみ草)

コード:00576-000033
●長さ:62.5~88.0cm(11段階)
●重量:440g

月額レンタル料金
100円

ヒューゴステッキ 竹虎 オフセット多点杖

☆ねばりある杖先がしっかりと
地面をとらえます。

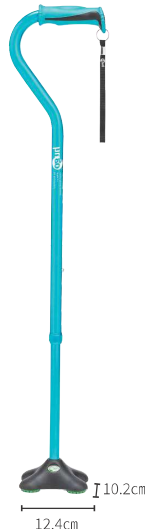

10.2cm
12.4cm
選択制
(ブラック)(ブルー)

コード:00110-000107
●長さ:71~99cm(12段階)
●重量:560g

月額レンタル料金
100円

かるがも フジホーム 4ポイントステッキ

☆ベースが約10°の角度で360°回転



約10.6cm
約10.6cm
選択制
WB3826(ステンカラー) 在庫品限り

コード:00121-000015
●長さ:71~93cm(10段階)
●重量:約570g

月額レンタル料金
110円

アシスト アシストインター 多点杖 ナショナル



約11cm
選択制
AJ033 (ピンク) 在庫品限り
AJ032 (グレー) 在庫品限り

コード:01356-000005
●長さ:65~87.5cm(10段階)
●重量:約450g

月額レンタル料金
100円

2ウェイスステッキ ユーバ産業

☆レバーを動かすだけで前後可動・固定の
切り替えができます。



9.6cm
7cm
選択制
TW-0128 (ブラウン)(すずらん)

コード:01096-000055
●長さ:65~93cm(12段階)
●重量:470g

月額レンタル料金
100円

らくらく4点杖 幸和製作所

☆持ち手が2段で立ち上がりもサポート、
左右両側対応の4点杖



23cm
15.5cm
選択制
EA4-101

コード:00030-000030
●長さ:77.5~93cm(7段階)
●重量:815g

月額レンタル料金
100円

サイドウォーカー ミキ

☆立ち上がりの支持や歩行バランスを保ち、
体をしっかりサポートします。



選択制
MRB-02031 (シルバー)

コード:00122-000118
●幅:42~45cm
●奥行:32~38cm
●高さ:74.5~87cm(6段階)
●重量:1.75kg

月額レンタル料金
130円

- 特殊寝台・付属品
- 特殊寝台付属品
- 床ずれ防止用具
- 体位変換器
- 車いす
- 車いす付属品
- 電動カーリイす
- 手すり
- スロープ
- 歩行器
- 歩行補助つえ
- 認知症老人徘徊感知機器
- 移動用リフト
- 自動排泄処理装置
- 索引

NEW

iTSUMO3

アーバンテック

iTSUMOシリーズについて

- 1 介護保険レンタル対象！貸与マーク取得済みです。
- 2 外出をご家族の携帯・スマートフォンにお知らせ！
- 3 GPSセンサーにより現在地を表示！
(検索回数無制限) ※別途通信費が掛かります。(保険外)
- 4 充電残量をメールにてお知らせします！

iTSUMO3のポイント

- 1 徘徊感知機器 (iTSUMO3) の仕組み。
据え置きタイプの「ブザー親機」と、身につける「ブザー子機」が離れることで音が鳴って外出をお知らせします。



ブザー同士が離れると、親機が鳴動します。

- 2 専用シューズならGPS端末を簡単設置。
GPS端末収納時にも違和感がないように設計されています。



<iTSUMO3の身につけ方>

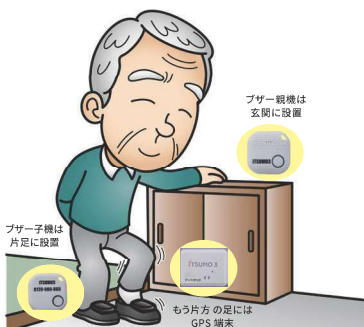

<iTSUMO3 設置例>



☆小さな端末なので、違和感なく、装着できる！

GPS端末とブザー 2つのセット商品です。



ブザー親機

ブザー子機

GPS端末

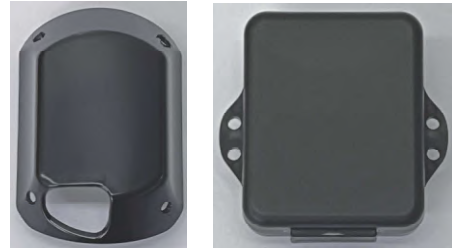

保護カバー (2種類から選択可)

- 3 GPSアプリを刷新<実費オプション機能>
従来のアプリよりも、位置情報の表示や履歴など今までよりもさらにリアルで見やすく使い勝手の良いものになりました。

<検索画面例>

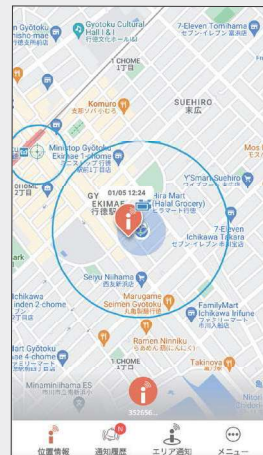

<移動履歴例>

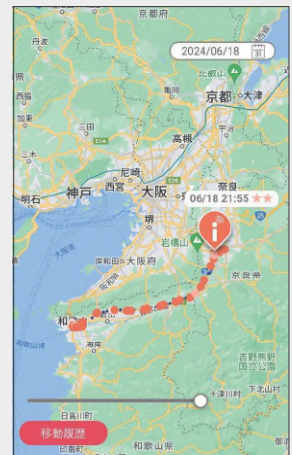

iTSUMO3

コード：01660-000008

<GPS端末>

- 重量：25g
- サイズ：縦38.5×横47.5×厚み11.85mm
- バッテリー：リチウムイオン電池 (充電式)

<ブザー端末(親機・子機)>

- 重量：5g
- サイズ：縦36.5×横36.5×厚さ5.8mm
- バッテリー：ボタン電池

月額レンタル料金

1300円

NEW 家族コール4

テクノスジャパン

携帯・据え置き両用 ○携帯・据え置きの両用タイプ ○大音量で聞こえやすい ○履歴が表示できる

床に足を着くと、別の部屋にいる介助者にお知らせします
設置場所を選ばないコードレスタイプのセンサー

検知範囲に入ると、別の部屋にいる介助者にお知らせします
設置場所を選ばず、対象者の状況に合わせて報知のタイミングを調整できます



家族コール4AX・ポータブル
HKPT-4AX

コード：00318-000208
●サイズ：縦11.5×横6.8×厚み1.9cm
(ポータブル受信機2K)
●サイズ：縦50×横100×厚み0.3cm
(コードレス床センサー K)



月額レンタル料金

700円

超音波・赤外線
センサー K



家族コール4C・ポータブル
HKPT-4C

コード：00318-000210
●サイズ：縦11.5×横6.8×厚み1.9cm
(ポータブル受信機2K)
●サイズ：縦7×横11×厚み3.5cm
(超音波・赤外線センサー K)



月額レンタル料金

700円

家族コール3

テクノスジャパン

Aタイプ

床に足を着くと知らせます



家族コール3A
メロディチャイム

HK-3A (在庫限り)

コード：00318-000146

月額レンタル料金

550円

家族コール3A
スマート

HKSM-3A (在庫限り)

コード：00318-000150

月額レンタル料金

550円

Bタイプ

起き上がると知らせます



家族コール3B
メロディチャイム

HK-3B (在庫限り)

コード：00318-000147

月額レンタル料金

550円

家族コール3B
スマート

HKSM-3B (在庫限り)

コード：00318-000151

月額レンタル料金

550円

据え置き型

電波の通達距離が安心の100m



受信器 メロディチャイム

HRHK-1 (在庫限り)

コード：00318-000162

●サイズ：縦17×横8.5×厚み3.5cm

月額レンタル料金

Cタイプ

検出範囲に入ると知らせます



家族コール3C
メロディチャイム

HK-3C (在庫限り)

コード：00318-000148

月額レンタル料金

550円

家族コール3C
スマート

HKSM-3C (在庫限り)

コード：00318-000152

月額レンタル料金

550円

Dタイプ

ドアを開けると知らせます



家族コール3D
メロディチャイム

HK-3D (在庫限り)

コード：00318-000149

月額レンタル料金

600円

家族コール3D
スマート

HKSM-3D (在庫限り)

コード：00318-000153

月額レンタル料金

600円

携帯型

持ち運べる、
高性能で
高耐久性な
受信器！



多機能受信器 スマートK

HRSMK-1 (在庫限り)

コード：00318-000163

●サイズ：縦8.6×横5.3×厚み1.4cm

月額レンタル料金

- 特殊寝台・付属品
- 特殊寝台・付属品
- 床ずれ防止用具
- 体位変換器
- 車いす
- 車いす・付属品
- 電動カート
- 手すり
- スロープ
- 歩行器
- 歩行補助つえ
- 認知症老人徘徊感知機器
- 移動用リフト
- 自動排泄処理装置
- 索引

介護リフト つるべ Bセット

モリトー

☆支柱の位置を頭側の左右、足側の左右いずれかに設置可能で、360度回転。レイアウト次第で様々な使用が出来ます。



メーカー	機種名	可否	使用可能条件
フランスベッド	あんみん	○	
	クオラONE	○	
パラマウントベッド	楽匠Z(通常脚)	△	専用脚座パッド使用
	楽匠プラス(Hタイプ)	△	専用脚座パッド使用
	楽匠プラス(Xタイプ)	○	
シーホネス	Emi	○	
	コアネオ	○	
ブラッツ	ミオレットIII	○	

■Bセット 外観寸法

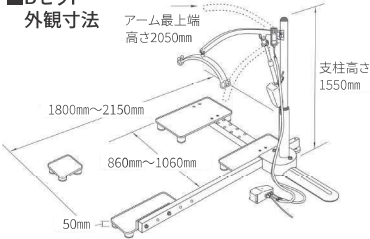

つるべ Bセット(ベッド用)

コード：00229-000005

- 全長180~215×全幅86~106cm
- 支柱高：155cm
- アーム最上部：205cm
- 耐荷重：100kg

月額レンタル料金

1800円

介護リフト つるべ F2Rセット

モリトー

☆脱衣所から直接浴槽に入りたい時は2関節タイプ。狭い間口やトイレにも設置可能。

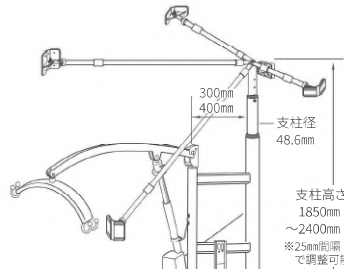

- 2関節アーム式なので、可動範囲が広がります。脱衣所からの移乗も可能です。
- 狭い入り口からの出入りがスムーズ

つるべF2Rセット(風呂・トイレ用)

コード：00229-000016

- 支柱高：1185~240cm
- 耐荷重：100kg

月額レンタル料金

3500円

アルコー6000型

星光医療器

☆設置工事不要で気軽に置ける段差解消機。

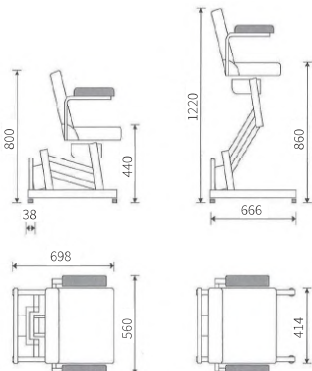

100574

コード：00125-000056

- 重量：33kg
- コード長さ：370cm
- 最低座高：44cm
- 最高座高：86cm
- 上下ストローク：42cm
- アジャスター調高幅：2.5cm
- 座マット寸：40×40×厚み6cm
- 定格消費電力：100W
- 最大使用者体重：100kg

月額レンタル料金

1000円

バスリフト

TOTO

☆浴槽での立ち座りや出入りをサポート。電動でシートが昇降するので入浴介助の負担を軽減します。



浴槽の形状・寸法について

- ①本体を設置できる寸法かどうか、**図1、図2、図3**青色寸法を測ってご確認ください。
- ②アームレスト乗越えキット使用については、**図2、図3**赤色寸法をご確認ください。

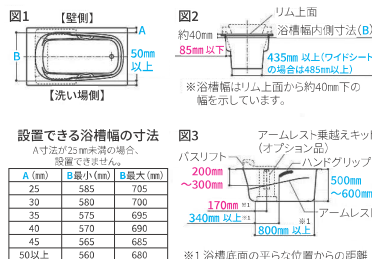

設置できる浴槽幅の寸法

A寸法が25cm未満の場合、設置できません。

A (mm)	B最小 (mm)	B最大 (mm)
25	585	705
30	580	700
35	575	695
40	570	690
45	565	685
50以上	560	680

EWB101RR (在庫限り)

NEW EWB101RS

コード：00187-000111 / 00187-000247

- サイズ：幅64.5~76×奥行57.5×高さ15cm

- 重量：20kg
- 電圧：12V
- コード長さ：スパイラルコード30cm
- 昇降範囲：本体設置面から下へ60cm
- 使用者体重：35~100kg

月額レンタル料金 EWB101RR

1200円

月額レンタル料金 EWB101RS

1500円

※事業所によっては再レンタル対応品となります。 サービスコード 171012

車椅子用電動昇降機 UD-320C・S

☆65cmまでの段差に対応

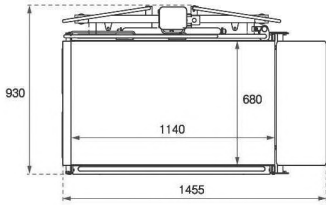

UD-320C・S (直進乗り込み)
在庫品限り

コード：00084-000093

- 重量：75kg
- 耐荷重：150kg
- 消費電力：130W
- 介助者同乗：不可
- 電源コード長さ：4m
- 昇降範囲：5.5～65cm

月額レンタル料金

1900円

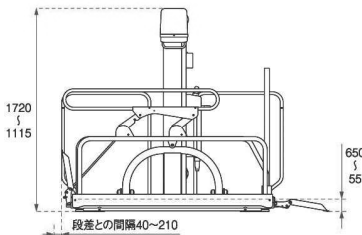

段差との間隔40～210

いうら

車椅子用電動昇降機 UD-320C・L

☆65cmまでの段差に対応

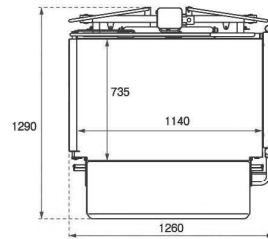

UD-320C・L (L字乗り込み)
在庫品限り

コード：00084-000094

- 重量：79kg
- 耐荷重：150kg
- 消費電力：130W
- 介助者同乗：不可
- 電源コード長さ：4m
- 昇降範囲：5.5～65cm

月額レンタル料金

1900円

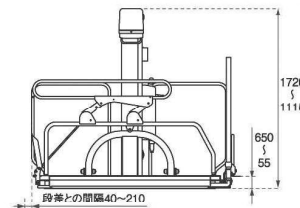

段差との間隔40～210

いうら

NEW 屋内用電動昇降機 UDC-400

☆玄関で使用できます。未使用時は折りたたむ事ができコンパクトです。また、直進、斜め、L字の乗り降りが可能です。



■折り畳み時

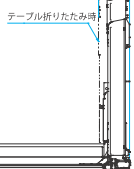
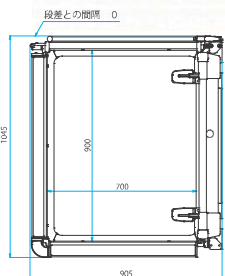

UDC-400

コード：00084-000125

- 重量：92kg
- 耐荷重：120kg
- 消費電力：110W
- 介護者同乗：不可
- 電源コード長さ：4m
- 昇降範囲：3.5～40cm

月額レンタル料金

2600円

いうら

車椅子用電動昇降機 UD-1200

☆120cm までの段差に対応

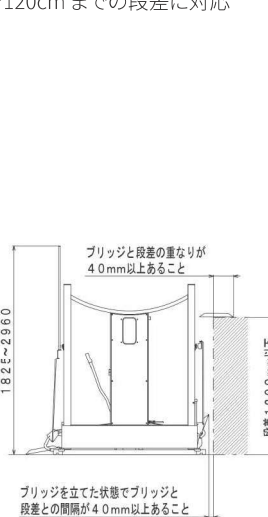

ブリッジを立てた状態でブリッジと段差との間隔が40mm以上あること

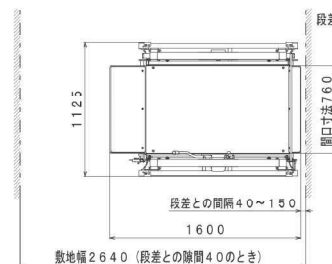

敷地幅2640 (段差との隙間40のとき)

UD-1200

コード：00084-000112

- 重量：145kg
- 耐荷重：200kg
- 消費電力：200W
- 介助者同乗：可
- 昇降範囲：6.5～120cm

月額レンタル料金

4000円

関西エリア限定

いうら

特殊寝台
付属品

特殊寝台
付属品

床ずれ防止
用具

体位変換器

車いす

車いす
付属品

電動カート
車いす

手すり

スロープ

歩行器

歩行補助つえ

認知症老人
徘徊感知機器

移動用
リフト

自動排泄
処理装置

索引

NEW

独立宣言スマートプラス

☆圧迫感のないコンパクトな
「独立宣言スマート」に回転機能をプラス！
左右の回転は「45°、65°、90°」でロックがかかります。



DSSMP

コード:00088-000026

●サイズ:68(高さ)×62(幅)
×76(奥行)cm

- 重量:39kg
- 座面高:11~60cm(無段階)
- 最大許容重量:80kg
- 定格消費電力:90W

月額レンタル料金

1500円

独立宣言スマート

☆コンパクトで圧迫感のない独立宣言。
アームレストは跳ね上げ式で、ベッド・
車いすへの移乗にも利用できます。



DSSM

コード:00088-000024

●サイズ:65.5(高さ)×51(幅)
×76(奥行)cm

- 重量:29kg
- 座面高:9~58cm
- 最大許容重量:80kg
- 定格消費電力:90W

月額レンタル料金

1000円

独立宣言ローザ (コンパクトシート)

☆座板が低いので床からの乗り降りが楽々!



DSRS-C

コード:00088-000022

●サイズ:97.5(高さ)×55(幅)
×81(奥行)cm

- 重量:42kg
- 座面高:1.5~61cm(無段階)
- 最大許容重量:80kg
- 定格消費電力:80W

月額レンタル料金

1400円

独立宣言リクライニング

☆上下昇降に加えて、電動リクライニングと
チルト機能が付いています。

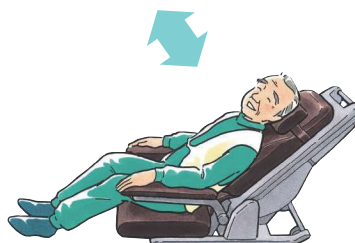

DSREC

コード:00088-0000015

●サイズ:95.5(高さ)×66(幅)
×101.5(奥行)cm

- 重量:45kg
- 座面高:16~57.5cm(無段階)
- 最大許容重量:100kg
- 定格消費電力:70W

月額レンタル料金

1600円

イデアライフケア

乗助さんⅡ

☆ご利用者の離床機会を増やし、介護者の負担を減らします。



●移乗のしかた



端座位の利用者にフレームを差し込みます。

背面に座面ユニットを取り付けます。

利用者の腰を上げ、レバーで座面を出します。

そのまま腰を降ろせば移乗完了。

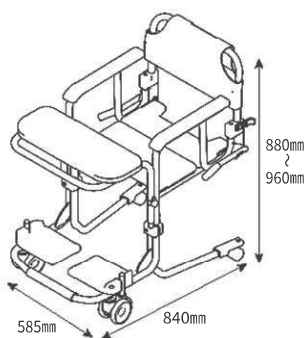

■対応トイレスペース

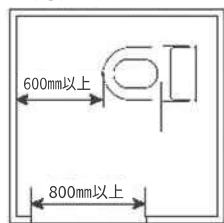

■乗助さんⅡ



TNB-F (在庫品限り)

コード: 01239-000007

- サイズ: 幅58.5×奥行84×高さ88~96cm(5段階)
- 重量: 20kg
- 最大使用者体重: 100kg
- 使用対象者: 自力もしくは補助があれば、座位姿勢、及び立ち上がりができる方
- 座面高: 48~56cm
- 有効座面幅: 41cm
- 対応ベッドベースフレーム高: 7.5cm以上
- 対応トイレスペース: 間口80cm以上/便器と前面壁の間隔60cm以上
- キャスター径: 前輪10cm/後輪5cm

月額レンタル料金

1200円

自動排泄処理装置

パラマウントベッド

スカットクリーン本体

☆レシーバーをあてがい排尿すると、自動的に尿を吸収します。
寝たままでも、座ったままでも使用でき、持ち運びもできるので、ご本人様の状態や介護環境に合った使い方が可能です。
※尿意の自覚がない方、尿が常に持続の方はご利用になれません。
※大便には利用できません。



KW-65H

コード: 00170-000707

- サイズ: 幅23.3×長さ37.8×高さ27.3cm
- 重量: 5kg

月額レンタル料金

950円

特殊寝台
付属品

特殊寝台
付属品

床ずれ防止
用具

体位変換器

車いす

車いす
付属品

電動カート
車いす

手すり

スロープ

歩行器

歩行補助つえ

認知症老人
徘徊感知機器

移動用
リフト

自動排泄
処理装置

索引

五十音順商品名索引

英数字		あ行		か行	
2ウェイステッキ ブラウン/すずらん	01096-000055	アウルREHA 3D (ジャスト)	00540-000055	カーボン四点可動式 スモールタイプ カーボン柄グレー/かすみ草	00576-000033
BAL-1 自走型	00122-000451	アウルREHA 3D (ハイ)	00540-000031	介護リフト つるべー Bセット	00229-000005
BAL-2 介助型	00122-000452	アウルREHA 3D (レギュラー)	00540-000030	介護リフト つるべー F2Rセット	00229-000016
BAL-R1 自走型	00122-000678	アウルREHA (ハイ)	00540-000029	介助バー K-47R	00167-000226
BAL-R2 介助型	00122-000679	アウルREHA (ミドル)	00540-000057	家族コール3A スマート HKSM-3A	00318-000150
BAL-3 自走型	00122-000453	アウルREHA (レギュラー)	00540-000028	家族コール3A メロディチャイム HK-3A	00318-000146
BAL-4 介助型	00122-000454	アウルサポートシートクッション	00540-000016	家族コール3B スマート HKSM-3B	00318-000151
BS小路	01235-000250	アウルサポートセット	00540-000017	家族コール3B メロディチャイム HK-3B	00318-000147
BS小路SS	01235-000256	アウルサポートバッククッション	00540-000015	家族コール3C スマート HKSM-3C	00318-000152
CRT用 ボンベ架 MS-0027	00122-000601	あがりかまち用たちあっぱ CKE-01-1	00055-000109	家族コール3C メロディチャイム HK-3C	00318-000148
Emi 笑 2モーター (樹脂ボード 木目ダーク) 83cm幅	00167-000339	あがりかまち用たちあっぱ CKE-02-1	00055-000110	家族コール3D スマート HKSM-3D	00318-000153
Emi 笑 2モーター (樹脂ボード 木目ダーク) 90cm幅	00167-000331	あがりかまち用たちあっぱ CKE-03	00055-000107	家族コール3D メロディチャイム HK-3D	00318-000149
Emi 笑 3モーター (樹脂ボード 木目ダーク) 83cm幅	00167-000323	あがりかまち用たちあっぱ CKE-04	00055-000108	家族コール 4AX・ポータブル HKPT-4AX	00318-000208
Emi 笑 3モーター (樹脂ボード 木目ダーク) 90cm幅	00167-000315	アシスト多点杖 ピンク/グレー	01356-000005	家族コール 4C・ポータブル HKPT-4C	00318-000210
ESK スライドスロープ 3mタイプ ESK300R	00465-000090	アルコー1S-X型	00125-000025	家族コール スマートK	00318-000163
iTSUMO3	01660-000008	アルコー1S型	00125-000011	家族コール メロディチャイム	00318-000162
IVスタンド KC-508A	00233-000104	アルコー6000型	00125-000056	かるがも4ポイントステッキ ステンカラー	00121-000015
JW アクティブPLUS+Pタイプ	00233-000057	アルコーSK型	00125-000040	カルティマ 介助型 CRT-6	00122-000570
JW クッション スタンダードタイプ	01105-000015	アルファブラ クッション 撥水・防水タイプ	00563-000017	カルティマ 自走型 CRT-5	00122-000568
Mgウォーカー III型 M	01105-000014	アルファブラ すくっとRe 通気タイプショート	00563-000109	カルティマ 多機能タイプ 介助型 CRT-8	00122-000574
Mgウォーカー III型 S	01105-000014	アルファブラ すくっとRe 通気タイプレギュラー	00563-000108	カルティマ 多機能タイプ 自走型 CRT-7	00122-000572
MH-CR3D用ボンベ架 X-PX04-021	00066-000397	アルファブラF 撥水・防水タイプショート	00563-000058	かる楽4点杖360スマートガード	01436-000006
MOLA コンタータイプ	00297-000120	アルファブラF 撥水・防水タイプレギュラー	00563-000059	軽e N/AH-U2Wタイプ転倒防止装置つき	00175-000415
MOLA フラットタイプ	00297-000121	アルファブラF II 撥水・防水タイプショート	00563-000130	キャスト (クオラONE用) KQ-PB3C	00170-001516
neo NOPPO (ネオノッポ)	00925-000018	アルファブラF II 撥水・防水タイプレギュラー	00563-000129	キャスト (Emi/コアナオ用) K-129/K-129WR	00167-000209
SKT_JUX Plus+	00122-000540	アルファブラF クッション 撥水・防水タイプ	00563-000124	キャスト (ミオレット III用) PC03-8CK	00631-000561
WHILL Model CK2 WHL-CK02	01520-000028	アルファブラL 通気タイプショート	00563-000094	キャスト (楽匠Z/楽匠プラスタイプ用) KQ-P70C	00170-000794
		アルファブラL 通気タイプレギュラー	00563-000093	クオラONE2モーション (木製ボードスクエア) 91cm幅/83cm幅	00170-001535
		あんしんベルト	00061-000002	クオラONE3モーター (木製ボードスクエア) 91cm幅/83cm幅	00170-001523
		あんみん 2M	00200-001071	車いす用酸素カートキャリア ボンベ架 (ラック) II BR3	01360-000002
		あんみん 2M キャスター付	00200-001072	車椅子用電動昇降機 UD-1200	00084-000112
		あんみん 3M	00200-001073	車椅子用電動昇降機 UD-320C・L (L字乗り込み)	00084-000094
		あんみん 3M キャスター付	00200-001074	車椅子用電動昇降機 UD-320C・S (直進乗り込み)	00084-000093
		イーザーモーションBタイプ	00054-000032	クロスバー 固定式セット 60cm	00054-000338
		イーザーモーションSタイプ	00054-000062	クロスバー 固定式セット 90cm	00054-000339
		移座えもんシートBLACK Lサイズ	00229-000043	クロスバー 固定式セット 1.2m	00054-000340
		移座えもんシートBLACK Mサイズ	00229-000041	クロスバー 固定式セット 1.6m	00054-000341
		移座えもんシートBLACK MLサイズ	00229-000042	クロスバー 跳ね上げ式セット 60cm	00054-000332
		インタースロープ 1.0cm MSRP1076	00054-000173	クロスバー 跳ね上げ式セット 90cm	00054-000333
		インタースロープ 1.5cm MSRP1576	00054-000174	クロスバー 跳ね上げ式セット 1.2m	00054-000334
		インタースロープ 2.0cm MSRP2076	00054-000175	クロスバー 跳ね上げ式セット 1.6m	00054-000335
		インタースロープ 2.5cm MSRP2576	00054-000176	クロスバー 取り付けブラケット	00054-000228
		インタースロープ 3.0cm MSRP3076	00054-000177	ケアスロープ CS-65	00093-000015
		インタースロープ 3.5cm MSRP3576	00054-000178	ケアスロープ CS-100	00093-000016
		インタースロープ 4.0cm MSRP4076	00054-000179	ケアスロープ CS-120	00093-000017
		インタースロープ 4.5cm MSRP4576	00054-000180	ケアスロープ CS-150	00093-000018
		インタースロープ 5.0cm MSRP5076	00054-000181	ケアスロープ CS-175	00093-000019
		インタースロープ 5.5cm MSRP5576	00054-000182	ケアスロープ CS-200	00093-000020
		インタースロープ 6.0cm MSRP6076	00054-000183	ケアスロープ CS-240C	00093-000021
		インタースロープ 6.5cm MSRP6576	00054-000184	ケアスロープ CS-285C	00093-000038
		ウェイビトループラス 介助型 WARP16-45-M (H/SH)	00160-000310	ケアスロープUL CS-285UL	00093-000066
		ウェイビトループラス 自走型 WARP22-45-M (H/SH)	00160-000309	ケアスロープ専用ジョイント台 CSJ-300 (CS-150×CS-150)	00093-000022
		ウェブリーマットレス防水タイプショート	00206-000169	ケアスロープ専用ジョイント台 CSJ-325 (CS-150×CS-175)	00093-000023
		ウェブリーマットレス防水タイプレギュラー	00206-000167	ケアスロープ専用ジョイント台 CSJ-350 (CS-150×CS-200)	00093-000024
				ウエルビー HC ウェーブ	00563-000076
				ウエルビー HC ウェーブ (ロング)	00563-000081
				ウエルビー HC ジャンボ	00563-000073
				ウエルビー HC プーメラン (小)	00563-000075
				ウエルビー HC プーメラン (大)	00563-000074
				エクスジェル バッククッション ハイタイプ	00540-000035
				エクスポール (EXPOLE)	00945-000001
				エバーフィットC3マットレス 通気タイプ ミニ	00170-001043
				エバーフィットC3マットレス 通気タイプレギュラー	00170-001042
				エバーブラウドマットレス 通気タイプ ミニ	00170-000963
				エバーブラウドマットレス 通気タイプレギュラー	00170-000962
				延長フレーム (クオラONE用) KQ-PB60L (83cm 幅用)	00170-001519
				延長フレーム (クオラONE用) KQ-PB62L (91cm 幅用)	00170-001520
				延長フレーム (コアナオ用) (ロングボトムユニット) NS-LB90	00167-000267
				延長フレーム (楽匠Z用) KQ-P72L	00170-000793
				延長フレーム (楽匠Z用) KQ-PA2L	00170-001345
				延長マットレス (ダブルウェーブ) LBU-MB900	00167-000269
				延長マットレス (プレグラール) KE-551L	00170-000563
				オーバーテール KQ-060L	00170-000374
				オーバーベッドテーブル KF-813	00170-000387
				オールカーボンウッドゲイン四点式 花柄NB/カーボン柄NB	00576-000031
				オアシス 介助型 OS-12TR S&E付	00066-200052
				オアシスポジティブ 自走型 OS-11TRSP S&E付	00066-200054
				屋内用電動昇降機 UDC-400	00084-000125
				オスカー ショート	00054-000137
				オスカー レギュラー	00054-000137
				折りたたみ可能な面手すり スタンディ	00980-000315

五十音順商品名索引

ケアスロープJ専用ジョイント台 CSJ-350W (CS-175×CS-175)	00093-000044	58
ケアスロープJ専用ジョイント台 CSJ-375 (CS-175×CS-200)	00093-000045	58
ケアスロープJ専用ジョイント台 CSJ-390 (CS-150×CS-240C)	00093-000025	58
ケアスロープJ専用ジョイント台 CSJ-400 (CS-200×CS-200)	00093-000048	58
ケアスロープJ専用ジョイント台 CSJ-415 (CS-175×CS-240C)	00093-000046	58
ケアスロープJ専用ジョイント台 CSJ-435 (CS-150×CS-285C)	00093-000043	58
ケアスロープJ専用ジョイント台 CSJ-440 (CS-200×CS-240C)	00093-000049	58
ケアスロープJ専用ジョイント台 CSJ-460 (CS-175×CS-285C)	00093-000047	58
ケアスロープJ専用ジョイント台 CSJ-480 (CS-240C×CS-240C)	00093-000051	58
ケアスロープJ専用ジョイント台 CSJ-485 (CS-200×CS-285C)	00093-000050	58
ケアスロープJ専用ジョイント台 CSJ-525 (CS-240C×CS-285C)	00093-000052	58
ケアスロープJ専用ジョイント台 CSJ-570 (CS-285C×CS-285C)	00093-000053	58
玄関アーム ショート	00254-000361	52
玄関アーム レギュラー	00254-000360	52
コアネオ2モーター(樹脂ボード)90cm幅	00167-000262	12
コアネオ3モーター(樹脂ボード)90cm幅	00167-000263	12
後方ガードル架セットX-PX03-025	00066-000209	39

さ行

サイドウォーカー	00122-000118	69
サイドグリップ KS-030A	00170-000897	9
サイドレール K-170L (2本組)	00167-000112	12
サイドレール K-170R (2本組)	00167-000111	12
サイドレール K-170S (2本組)	00167-000110	12
サイドレール K-173 (2本組)	00167-000183	12
サイドレール K-173L (2本組)	00167-000200	12
サイドレール K-173S (2本組)	00167-000199	12
サイドレール K-195LX	00167-000234	12
サイドレール K-195RX	00167-000233	12
サイドレール K-195SX	00167-000232	12
サイドレール PA505-44 (2本組)	00631-000228	13
サイドレール PA505-75 (2本組)	00631-000230	13
サイドレール PA505-96 (2本組)	00631-000232	13
サイドレール SR-100JJ (2本組)	00200-000171	7
サイドレール SR-300JJ (2本組)	00200-000172	7
サイドレール SR-351JJ	00200-000583	7
ささえ 四点支持ステッキ シルバー 黒	00320-000006	68
ささえ 四点支持ステッキ 花柄ピンク/花柄シルバー	00320-000006	68
サポートグリップ K-95	00167-000281	12
サポートシートα M66KG21A	00238-000012	39
シーボス	00054-000030	40
シーマックス 防水タイプ ショート	00167-000194	19
シーマックス 防水タイプ レギュラー	00167-000194	19
ジェルトロンクッション シングル Sサイズ	00839-000004	41
姿勢補助手すり 楽助さん	01239-000006	46
室内用自在手すり ツインディ	00980-000203	46
ショッピングターン	00221-000507	63
シン・ウルトラ自走型 NA-SU2W 40幅テツコン	00175-000426	28
シン・ウルトラ自走型 NA-SU2W 43幅テツコン	00175-000426	28
シン・ウルトラ介助型 NAH-SU2W 40幅テツコン	00175-000427	28
シン・ウルトラ介助型 NAH-SU2W 43幅テツコン	00175-000427	28
シンフォニー-EVO Bブラウン	00576-000036	61
シンフォニー-SP 花柄BK/CLブラウン	00576-000014	62
シンフォニー-SPスリム 花柄紺・オレンジ/BR	00576-000039	62
シンフォニー-スリムBOX フローラルBR	00576-000058	62
シンフォニーバスケット クラシックガーデンNB	00576-000046	62
スーパーヘッド SH-01	00156-000015	39
スイングアーム介助バー KS-099A	00170-001205	9
スカットクリーン本体 KW-65H	00170-000707	75
スキット ティルト 介助型 SKT-7	00122-000433	36
スキット ティルト・リクライニング 介助型 SKT-8	00122-000485	36
スキット 六輪車 介助型 SKT-6	00122-000375	34
スキット 六輪車 自走型 SKT-5	00122-000444	34
スキット1000 自走型 SKT-1000	00122-000524	33
スキット2000 介助型 SKT-2000	00122-000525	33
ステージア ショート	00054-000115	21
ステージア レギュラー	00054-000115	21
ストリーム オービー	01215-000008	61
ストレッチグライドマットレス 通気タイプミニ	00170-000726	20
ストレッチグライドマットレス 通気タイプレギュラー	00170-000725	20
ストレッチスリムマットレス 通気タイプミニ	00170-000746	17
ストレッチスリムマットレス 通気タイプレギュラー	00170-000745	17
ストレッチフィットマットレス 通気タイプミニ	00170-000736	17
ストレッチフィットマットレス 通気タイプレギュラー	00170-000735	17
スムーディ (トイレ用) 片手すり	00980-000432	47
スムーディ (トイレ用) 両手すり	00980-000431	47
スライドフィットEX H-0293CT	01096-000076	66
スライドフィットEX H-0293ST	01096-000075	66
スライドフィットEX H-0294WT	01096-000077	66
スリム立ち上がりフレームウォーカー 固定型 WFS-4968R	00855-000004	66
スリムフレームウォーカー キャスターモデル SW3GW	00855-000025	66
スリムフレームウォーカー キャスターモデル SW5GW3	00855-000048	66
スリムフレームウォーカー 固定型 WFS-4968	00855-000002	66
スリムフレームウォーカー 固定型 ハイモデル HUL310	00855-000030	66

セーフティアーム UXタイプウォーカー	00465-000067	67
セーフティアームVタイプウォーカー	00465-000055	67
セーフティアーム 交互式	00465-000018	67
セーフティアームウォーカー Cタイプ	00465-000025	67
セーフティアームウォーカー Lタイプ	00465-000017	67
セーフティアームウォーカー Mタイプ	00465-000039	67
セーフティアームウォーカーLタイプミニタイプ	00465-000054	67
セーフティアームウォーカー 固定式タイプ	00465-000036	67
セニアカー ET4D8	00152-000025	43
セニアカー ET4D9	00152-000026	43
セニアカー ET4DA	00152-000028	43
セニアカー ET4DB	00152-000033	43
セロリAタイプ	00054-000112	24
セロリBタイプ	00054-000113	24

た行

ダイヤスロープ DS76-05	01115-000040	59
ダイヤスロープ DS76-10	01115-000018	59
ダイヤスロープ DS76-15	01115-000005	59
ダイヤスロープ DS76-20	01115-000006	59
ダイヤスロープ DS76-25	01115-000007	59
ダイヤスロープ DS76-30	01115-000008	59
ダイヤスロープ DS76-35	01115-000009	59
ダイヤスロープ DS76-40	01115-000010	59
ダイヤスロープ DS76-45	01115-000011	59
ダイヤスロープ DS76-50	01115-000012	59
ダイヤスロープ DS76-55	01115-000016	59
ダイヤスロープ DS76-60	01115-000017	59
ダイヤスロープ DS76-65	01115-000031	59
ダイヤスロープ DS76-70	01115-000032	59
ダイヤスロープ DS76-75	01115-000033	59
ダイヤスロープ DS76-80	01115-000034	59
ダイヤスロープ DS76-85	01115-000035	59
ダイヤスロープ DS76-90	01115-000036	59
ダイヤスロープ DS76-95	01115-000037	59
ダイヤスロープ DS76-100	01115-000038	59
ダイヤスロープ10+DS10P/62-15	01115-000120	59
ダイヤスロープ10+DS10P/62-20	01115-000121	59
ダイヤスロープ10+DS10P/62-25	01115-000122	59
ダイヤスロープ10+DS10P/62-30	01115-000123	59
たちあっぷ5540 片手すり CKH-02	00055-000128	57
たちあっぷ7540 両手すり CKH-01	00055-000127	57
たちあっぷII CKH-21	00055-000204	57
ダブルウェーブマットレス ショート	00167-000184	17
ダブルウェーブマットレス レギュラー	00167-000184	17
たよレールSOTOE BZK-01	01265-000248	54
たよレールSOTOE BZK-02	01265-000251	54
たよレールSOTOE BZK-03	01265-000259	54
たよレールSOTOE BZK-04	01265-000261	54
たよレールSOTOE ロング型 BZK-05	01265-000316	54
たよレールSOTOE highタイプBZH-102	01265-000301	54
杖入れ小 X-PX05-002	00066-000212	39
杖入れ大 X-PX05-001	00066-000211	39
テイクプリトル HS05 チェックブルー	00030-000099	61
テイクプリトルF WAW03	00030-000159	64
テイクプリトルR HS05R	00030-000144	60
テイクプリトルRF WAW02	00030-000158	64
テイクプリトルスリム WAW04 ブラウン	00030-000163	62
テイクプリトルハイII WAW15チェックブラック	00030-000173	61
テイクプリトルホーム WAW05	00030-000166	64
テイクプリトルボンベ WAW06	00030-000165	60
デュオジェルクッション	00206-000048	41
独立宣言スマート	00088-000024	74
独立宣言スマートプラス	00088-000026	74
独立宣言リクライニング	00088-000015	74
独立宣言ローザ(コンパクトシート)	00088-000022	74
とまっティスキット 自走型 SKT-400B	00122-000531	33
トレウォークスリム	00175-000283	65

な行

ナーセントパットA(3点セット)通気カバータイプ	00149-000012	24
ニーパロ L PG03-116MP	00631-000536	13
ネクサスR ショート	00206-000085	22
ネクサスR レギュラー	00206-000083	22
ネクストコア アジャスト 介助型 NEXT-61B	00066-000321	32
ネクストコア アジャスト 介助型 NEXT-61BHB	00066-000363	32
ネクストコア アジャスト 自走型 NEXT-51B	00066-000320	32
ネクストコア アジャスト 自走型 NEXT-51BHB	00066-000362	32
ネクストコア 介助型 NEXT-21B	00066-000316	30
ネクストコア 介助型 NEXT-21BHB	00066-000359	30
ネクストコア 自走型 NEXT-11B	00066-000315	30
ネクストコア 自走型 NEXT-11BHB	00066-000358	30
ネクストコア くるり介助型【中床】NEXT-81B	00066-000334	34

特殊寝台
付属品

特殊寝台
付属品

床ずれ防止
用具

体位変換器

車いす

車いす
付属品

電動カー
車いす

手すり

スロープ

歩行器

歩行補助
つえ

認知症老人
徘徊感知
機器

移動用
リフト

自動排泄
処理装置

索引

五十音順商品名索引

ネクストコアくるり介助型【中床】NEXT-81BHB	00066-000380	34	ベッドサイドレール KS-151Q	00170-000537	9
ネクストコアくるり自走型【中床】NEXT-71B	00066-000333	34	ベッドサイドレール KS-161Q(2本組)	00170-000527	9
ネクストコアくるり自走型【中床】NEXT-71BHB	00066-000378	34	ベッドサイドレール KS-191Q	00170-000752	9
ネクストコア マルチ 介助型 NEXT-41B	00066-000319	30	ベッドサイドレール KS-171Q(2本組)	00170-000529	9
ネクストコア マルチ 介助型 NEXT-41BHB	00066-000361	30	ベッド用グリップ GR-510	00200-000428	7
ネクストコア マルチ 自走型 NEXT-31B	00066-000318	30	ヘルシーワンWP ヴァイオレット	00063-000038	63
ネクストコア マルチ 自走型 NEXT-31BHB	00066-000360	30	ヘルシーワンレジェール タータンレッド	00063-000039	63
ネクストコア ミニモ 介助型 NEXT-60B	00066-000329	32	ボンベ架 MS-134	00122-000214	39
ネクストコア ミニモ 介助型 NEXT-60BHB	00066-000365	32			
ネクストコア ミニモ 自走型 NEXT-50B	00066-000328	32			
ネクストコア ミニモ 自走型 NEXT-50BHB	00066-000364	32			
ネクスト専用 酸素ボンベ架 X-WC91-001	00066-000345	39			
ネクスト専用 転倒防止キャスタ付 X-WC91-011	00066-000356	39			
乗動さんⅡ	01239-000007	75			
ほ行					
バスリフト EWB101RR	00187-000111	72			
バスリフト EWB101RS	00187-000247	72			
ハッピーⅡNB フルメタリック	00110-000112	60			
ハッピーⅡNB 抑速ブレーキフルメタリック	00110-000119	60			
ハッピーミニ パープルメタリック	00110-000103	60			
パディーⅠ型ストッパーセット	00054-000054	48			
パディーⅠ型サイドバー45	00054-000066	48			
パディーⅠ型サイドバー90	00054-000065	48			
パディーⅠ型サイドバー	00054-000055	48			
パディーⅠ型十字型ストッパーセット	00054-000054	48			
パディーⅠ型型ストッパーSセット	00054-000054	48			
バナナフィット 通気タイプLサイズ	00170-001182	24			
バナナフィット 通気タイプMサイズ	00170-001181	24			
バナナフィット 通気タイプSサイズ	00170-001180	24			
ハンドグリップ PG04-75	00631-000545	13			
ビウプレスト マムBポイントネイビー	00063-000037	63			
ビタ・シートクッション55	00857-000006	61			
ヒューゴステッキオフセット多点多杖 ブラック/ブルー	00110-000107	49			
フルクライミング車いす RR60NB	00160-000164	37			
プレグラーマットレス ミニ	00170-000286	17			
プレグラーマットレスレギュラー	00170-000159	17			
プレグラーマットレス(ブルー)レギュラー	00170-000930	17			
フレンド	01009-000025	64			
ふわりす 介助型 KF16-40SB	00160-000240	29			
ふわりす 自走型 KF22-40SB	00160-000241	29			
ベスポジ ウェーブ型手すりロング	00254-000133	51			
ベスポジ 円型手すり	00254-000131	51			
ベスポジ 角型手すり	00254-000132	51			
ベスポジ グリップアーム-e 5P	00254-000143	51			
ベスポジBPZ システム伸縮手すり固定セット単品60~90cm	00254-000169	53			
ベスポジBPZ システム伸縮手すり固定セット単品90~120cm	00254-000170	53			
ベスポジBPZ システム伸縮手すり曲げセット単品60~90cm	00254-000171	53			
ベスポジBPZ システム伸縮手すり曲げセット単品90~120cm	00254-000172	53			
ベスポジBPZ 伸縮手すり丸ベースセット(固定)60~90cm	00254-000654	53			
ベスポジBPZ 伸縮手すり丸ベースセット(固定)90~120cm	00254-000655	53			
ベスポジBPZ 伸縮手すり丸ベースセット(曲げ)60~90cm	00254-000672	53			
ベスポジBPZ 伸縮手すり丸ベースセット(曲げ)90~120cm	00254-000673	53			
ベスポジBPZ 伸縮手すりTベースセット(固定)60~90cm	00254-000663	53			
ベスポジBPZ 伸縮手すりTベースセット(固定)90~120cm	00254-000664	53			
ベスポジBPZ 伸縮手すりTベースセット(曲げ)60~90cm	00254-000678	53			
ベスポジBPZ 伸縮手すりTベースセット(曲げ)90~120cm	00254-000679	53			
ベスポジBPZ 耐水ジョイントセット	00254-000412	50			
ベスポジBPZ 丸ベース ショート	00254-000423	50			
ベスポジBPZ 丸ベースショート耐水	00254-000423	50			
ベスポジBPZ 丸ベースレギュラー	00254-000410	50			
ベスポジBPZ 丸ベースレギュラー耐水	00254-000422	50			
ベスポジBPZ 丸ベース ロング	00254-000414	50			
ベスポジBPZ 丸ベースロング耐水	00254-000424	50			
ベスポジBPZ H型固定セット 60cm	00254-000581	53			
ベスポジBPZ H型固定セット 90cm	00254-000582	53			
ベスポジBPZ H型固定セット 120cm	00254-000583	53			
ベスポジBPZ H型取り外しセット 60cm	00254-000635	53			
ベスポジBPZ H型取り外しセット 90cm	00254-000636	53			
ベスポジBPZ H型取り外しセット 120cm	00254-000637	53			
ベスポジBPZ H型跳ね上げセット 60cm	00254-000617	53			
ベスポジBPZ H型跳ね上げセット 90cm	00254-000618	53			
ベスポジBPZ H型跳ね上げセット 120cm	00254-000619	53			
ベスポジBPZ H型曲げセット 60cm	00254-000599	53			
ベスポジBPZ H型曲げセット 90cm	00254-000600	53			
ベスポジBPZ H型曲げセット 120cm	00254-000601	53			
ベスポジBPZ Tベース ショート	00254-000418	50			
ベスポジBPZ Tベースレギュラー	00254-000416	50			
ベスポジBPZ Tベース ロング	00254-000420	50			
ベスポジ-e 基本セット T型天井ベース	00254-000051	51			
ベスポジ-e 基本セット 丸型天井ベース	00254-000052	51			
ベスポジ-e 基本セット 丸型天井ベース耐水	00254-000053	51			
ベッドサイドテーブル KF-1920	00170-000716	14			
ベッドサイドテーブル KF-1960	00170-000718	14			
ベッドサイドテーブル KF-2973 ウォールナット	00170-001653	14			
			マイクログライメイト ネクサス アイビー ショート	00206-000164	21
			マイクログライメイト ネクサス アイビー レギュラー	00206-000162	21
			マイクログライメイト ビッグセル アイズ ショート	00206-000143	22
			マイクログライメイト ビッグセル アイズ レギュラー	00206-000141	22
			マイチルト-コンパクトⅡ MH-CR2L-SE	00066-000414	35
			マイチルト-コンパクト3D MH-CR3D S&E付	00066-Z00072	35
			マイチルト・ミニ3D MH-SRL-SE	00066-000352	35
			松葉杖 CMS-80M	00066-000218	68
			マルチエルゴエレベーターディング	00122-000436	38
			ミオレットⅢ2モーター(樹脂ボード)90cm幅/83cm幅	00631-000553	13
			ミオレットⅢ3モーター(樹脂ボード)90cm幅/83cm幅	00631-000557	13
			ミオレットⅢ専用ハイトスペーサーPH05-45	00631-000562	13
			ミケール WAG01 ネイビー	00030-000175	61
			水回りにもってこい FKB-12-60-I	01255-000013	57
			ミニフレームウオーカー キャスターモデル SW3GW	00855-000010	66
			ミニフレームウオーカー キャスターモデル SW5GW3	00855-000008	66
			ミニフレームウオーカー 固定型 WFM4262	00855-000003	66
			ミニフレームウオーカー 固定型 ハイモデル HUL310	00855-000031	66
			ミライト・ウィング グリップッシュ式 CRT-ES-4	00122-000685	42
や行					
			やわらGELグリップ4点杖	01436-000007	68
			ユービーポイントエース 通気タイプ ショート	00631-000714	18
			ユービーポイントエース 通気タイプレギュラー	00631-000714	18
			ユービーポイントマットレス 通気タイプ ショート	00631-000467	18
			ユービーポイントマットレス 通気タイプレギュラー	00631-000464	18
			遊歩スキップα SH03	00020-000054	43
			遊歩スマイルα SH10	00020-000053	43
			遊歩フジ K504	00200-000048	43
			洋式トイレ用フレーム S-はねあげR-2	00221-000450	47
			洋式トイレ用ベストサポート手すりひじ掛けはねあげ	01235-000008	47
			よかれール コーナータ입 マット付	00631-000730	44
			よかれール サイドタイプ マット付	00631-000727	44
			よかれール ストッパー	00631-000758	44
			よかれール センタータイプ マット付	00631-000726	44
			よかれール よかオモシ	00631-000764	44
			よかれール ロングタイプ マット付	00631-000728	44
			ヨッコイショテーブル スタンダードタイプ	01272-000003	38
ら行					
			ラグーナ ショート	00206-000105	23
			ラグーナ レギュラー	00206-000103	23
			ラクーネ2 自走型 LK-2	00122-000477	33
			楽匠Z2 モーション(樹脂製木目調ボード)91cm幅レギュラー	00170-000777	10
			楽匠Z2 モーション(木製ボード)91cm幅レギュラー	00170-000778	10
			楽匠Z3 モーション(樹脂製木目調ボード)91cm幅レギュラー	00170-000785	10
			楽匠Z3 モーション(木製ボード)91cm幅レギュラー	00170-000786	10
			楽匠プラスHタイプ2モーション(多機能ボードキャメル)91cm幅/83cm幅	00170-0001300	9
			楽匠プラスHタイプ3モーション(多機能ボードキャメル)91cm幅/83cm幅	00170-0001328	9
			楽匠プラスMタイプ2モーション(多機能ボードキャメル)91cm幅/83cm幅	00170-001279	9
			楽匠プラスMタイプ3モーション(多機能ボードキャメル)91cm幅/83cm幅	00170-001265	9
			らくらく4点杖	00030-000030	69
			リトルタートル103タイプ	00221-000549	61
			リトルターン ハイタイプ	00221-000456	61
			リトルターンⅡ 抑速プラス	00221-000740	60
			リハビリテーブル KF-840	00170-000489	14
			ルーツ アウトドア ロングタイプ	00054-000218	57
			ルーツ コーナータ입	00054-000132	45
			ルーツ サイドタイプ	00054-000116	45
			ルーツ センタータイプ	00054-000117	45
			ルーツ ロングタイプ	00054-000133	45
			レッツゴーミニ シルバー	00110-000106	64
			ロフトスタンドクラッチ CMS-60L	00066-000194	68
			ロホ・クワドトロセレクト ミドルタイプ	01300-000042	40
			ロボットアシストウオーカー RT.2	01560-000003	63
			ロボットアシストウオーカー RT.2 トールサイズ	01560-000004	63
			ロボットアシストウオーカー RT.3	01560-000005	63
わ					
			わたレールEK BZW-7057EK	01265-000255	55
			わたレールEK BZW-9070EK	01265-000255	55
			わたレールEK BZW-1290EK	01265-000255	55
			わたレールEK BZW-1612EK	01265-000303	55
			ワンタッチ プラスチックベルト X-PX01-002	00066-000201	39

レンタルで利用できる介護保険対象種目

福祉用具	介護給付サービスコード	予防給付サービスコード	利用条件
1.車いす (要介護2以上)	171001	671001	自走用標準型車いす、普通型電動車いす、又は介助用標準型車いすに限る
2.車いす付属品 (要介護2以上)	171002	671002	クッション、電動補助装置等であって、車いすと一体的に使用されるものに限る
3.特殊寝台 (要介護2以上)	171003	671003	サイドレールが取り付けられているもの又は取り付けることが可能なものであって、次に掲げる機能のいずれかを有するもの ①背部又は脚部の傾斜角度が調整できる機能 ②床板の高さが無段階に調節できる機能
4.特殊寝台付属品 (要介護2以上)	171004	671004	マットレス、サイドレール等であって、特殊寝台と一体的に使用されるものに限る
5.床ずれ防止用具 (要介護2以上)	171005	671005	次のいずれかに該当するものに限る ①送風装置又は空気圧調節装置を備えた空気マット ②水等によって減圧による体圧分散効果をもつ全身用のマット
6.体位変換器 (要介護2以上)	171006	671006	空気パッド等を身体の下に挿入することにより、居宅要介護者等の体位を容易に変換できる機能を有するものに限り、体位の保持のみを目的とするものを除く
7.手すり	171007	671007	取付けに際し工事を伴わないものに限る
8.スロープ ※	171008	671008	段差解消のためのものであって、取付けに際し工事を伴わないものに限る
9.歩行器 ※	171009	671009	歩行が困難な者の歩行機能を補う機能を有し、移動時に体重を支える構造を有するものであって、次のいずれかに該当するものに限る ①車輪を有するものにあつては、体の前及び左右を囲む把手等を有するもの ②四脚を有するものであっては、上肢で保持して移動させることが可能なもの
10.歩行補助つえ ※	171010	671010	松葉づえ、カナディアン・クラッチ、ロフトランド・クラッチ、プラットホーム・クラッチ及び多点杖に限る
11.認知症老人徘徊感知機器 (要介護2以上)	171011	671011	介護保険法第5条の2第1項に規定する認知症である老人が屋外へ出ようとした時等、センサーにより感知し、家族、隣人等へ通報するもの
12.移動用リフト (要介護2以上)	171012	671012	床走行式、固定式又は据置式であり、かつ、身体をつり上げ又は体重を支える構造を有するものであって、その構造により、自力での移動が困難な者の移動を補助する機能を有するもの(取付けに住宅の改修を伴うものを除く)
13.自動排泄処理装置 (排泄機能を有するものは要介護4以上)	171013	671013	尿又は便が自動的に吸引されるものであり、かつ、尿や便の経路となる部分を分割することが可能な構造を有するものであって、居宅要介護者等又はその介護を行う者が容易に使用できるもの(交換可能部品(レシーバー、チューブ、タンク等のうち、尿や便の経路となるものであって、居宅要介護者又はその介護を行う者が容易に交換できるものをいう)を除く)

※「固定用スロープ」「歩行器(車輪・キャスターが付いている歩行器を除く)」「単点杖(松葉杖を除く)」「多点杖」はレンタルと購入の選択制

特定福祉用具購入の対象種目

福祉用具	利用条件
1.腰掛便座	次のいずれかに該当するものに限る ①和式便器の上に置いて腰掛式に変換するもの(腰掛式に交換する場合に高さを補うものを含む) ②洋式便器の上に置いて高さを補うもの ③電動式又はスプリング式で便座から立ち上がる際に補助できる機能を有しているもの ④便座、バケツ等からなり、移動可能である便器(居室において利用可能であるものに限る。)
2.自動排泄処理装置の交換可能部品	尿又は便が自動的に吸引されるもので居宅要介護者等又はその介護を行う者が容易に使用できるもの
3.排泄予測支援機器	膀胱内の状態を感知し、尿量を推定するものであって、排尿の機会を居宅要介護者等又はその介護を行う者に通知するもの
4.入浴補助用具	入浴に際しての座位の保持、浴槽への出入り等の補助を目的とする用具であって次のいずれかに該当するものに限る ①入浴用椅子 ②浴槽用手すり ③浴槽内椅子 ④入浴台(浴槽の縁にかけて利用する台であって、浴槽への出入りのためのもの) ⑤浴室内すのこ ⑥浴槽内すのこ ⑦入浴用介助ベルト
5.簡易浴槽	空気式又は折りたたみ式等で容易に移動できるものであって、取水又は排水のために工事を伴わないもの
6.移動用リフトのつり具の部分	身体に適合するもので、移動用リフトに連結可能なもの

※介護保険利用の場合、月額レンタル価格および、購入価格の自己負担額は所得に応じた負担割合となります。P.5をご参照下さい。

※購入は年間10万円が限度額です。(毎年4月1日から1年間)

※自治体によって、介護保険の運用基準が異なりますので、お問い合わせください。

※仕様および外観は、メーカーの都合により予告なく変更されることがありますので、あらかじめご了承ください。

※寸法、角度、質量等の数には、多少の誤差が含まれます。

※カタログと実際の製品の色は、印刷の関係で多少異なる場合があります。

※商品によっては、一部対応ができない地域がございます。

お気軽にお問い合わせください

有限会社ナンクルナイサアーケアネット
ナンクルナイサアーさんぐわ
06-6625-8973