



私たちは、介護を通して、笑顔いっぱいの社会づくりを目指します。

ナnkルの福祉用具

ナnkルナイサーさんぐわ

Vol.3

安心して借りられる
レンタルシステムなので
きっとご満足頂けます。

レンタルシステムについて

まずはお気軽にご相談ください。

ベッドをはじめ、マットレスや車いすなど、介護に必要なものは、すべて揃っていますから、「安心のおせわ〜く」の営業所、あるいは取り扱い店にご連絡ください。

はじめての介護でわからない点がある時は、経験豊かなスタッフがアドバイスいたします。

お申込みからお打合せまで。

ご利用商品が決まり、お申込みいただきますと、お届け日時などのお打合せをさせていただきます。

ご利用商品をお届け。

ご自宅にお届けした商品は、すぐご利用になれるよう組み立て設置いたします。使用中にわからない点が出てきた時、また、介護や地域サービスなど、なんでも気軽にお尋ねください。

レンタル終了後お引き取り。

お申込みからお届け、お引き取りまで、スムーズに行っています。

使用済みの用具は点検・消毒・保管。

メンテナンスを徹底的に行い、保管庫で保管しますので安心です。

Q & A

福祉用具のレンタルをはじめて使うのですが…

「安心のおせわ〜く」は、福祉用具の機能や使い方まで、ていねいに説明します。ご利用商品をご自宅までお届けします。そして、ご指定の場所に組み立て、設置して、すぐにご利用になれるようにします。お済みになりましたら、お引き取りにうかがいますので、はじめての人でも、とまどう事なく安心してご利用いただけます。

レンタル料金は？

レンタルは一ヶ月単位のご利用となりますが、開始月と終了月については契約日・解約日によりレンタル料金が異なります。ただし、契約日と解約日が同月内の場合は一ヶ月分のレンタル料金となります。詳しくは契約時にご確認ください。

レンタル契約が終了になった時は？

契約を終了される場合は、ご連絡くださるようお願いいたします。契約終了の手続きをいたします。

終了後のレンタル商品の引き取りは？

レンタル契約が終了しますとレンタル商品を引き取りにうかがいます。その際、日時、条件等前もってご都合を確認させていただきます。

個人情報の取扱いについて

個人情報の利用範囲は、お客様に開示した利用目的の範囲とし、目的外の利用は行わないものとします。また、個人情報保護法の重要性を認識し、ガイドライン等を考慮するとともに、個人情報を取扱うために関係諸法令を遵守します。

ご使用中のご相談はお気軽にどうぞ!

使用方法、機能等に限らず、福祉用具に関するご質問や疑問点等がございましたら、お気軽にお尋ねください。

P4	特殊寝台 特殊寝台付属品
P24	体位変換器 床ずれ防止用具
P28	車いす 車いす付属品
P46	スロープ
P50	歩行器 歩行補助杖
P60	手すり
P75	移動用リフト
P78	徘徊感知器
P80	介護保険対象外 レンタル品

介護保険利用手続き

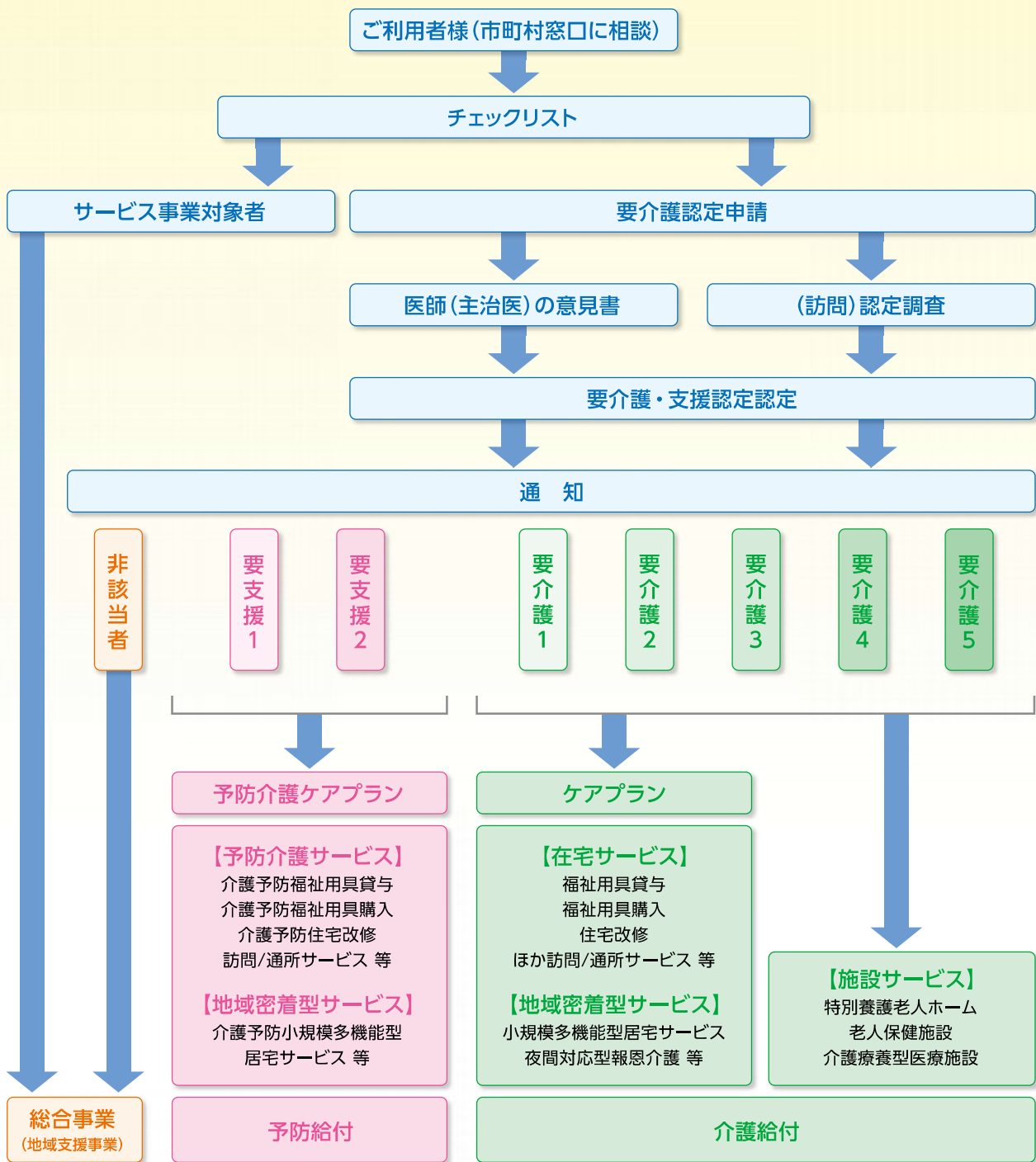

- 65歳以上の方は、市区町村(保険者)が実施する要介護認定において介護が必要と認定された場合、いつでもサービスを受けることができます。【第1号被保険者】
- 40歳から64歳までの人は、介護保険の対象となる特定疾病※により介護が必要と認定された場合は、介護サービスを受けることができます。【第2号被保険者】
- 介護保険の予防給付(要支援の方に対するサービス)のうち介護予防訪問介護と介護予防通所介護が介護予防・日常生活支援総合事業(総合事業)に移行され、市町村の事業として実施されています。

※ ①がん(末期) ②関節リウマチ ③筋萎縮性側索硬化症(ALS) ④後縦靭帯骨化症 ⑤骨折を伴う骨粗しょう症⑥初老期における認知症(アルツハイマー病、脳血管性認知症等) ⑦進行性核上性麻痺、大脳皮質基底核変性症及びパーキンソン病 ⑧脊髄小脳変性症 ⑨脊柱管狭窄症 ⑩早老症(ウェルナー症候群等) ⑪多系統萎縮症(シャイ・ドレーガー症候群等) ⑫糖尿病性神経障害、糖尿病性腎症及び糖尿病性網膜症 ⑬脳血管疾患(脳出血、脳梗塞等) ⑭閉塞性動脈硬化症⑮慢性閉塞性肺疾患(肺気腫、慢性気管支炎等) ⑯両側の膝関節または股関節に著しい変形を伴う変形性関節症

レンタル対象品目

種目	介護給付サービスコード	適用(機能や構造)
車椅子	171001	自走用標準型車椅子、普通型電動車いす又は介助用標準型車いす、介助用電動車いすに限る
車椅子付属品	171002	クッション、電動補助装置等であって、車いすと一体的に使用されるものに限る
特殊寝台	171003	サイドレールが取り付けられているもの又は取り付け可能なものであって、次のいずれかの機能を有するもの ・背部若しくは脚部の傾斜角度を調節する機能を有するもの ・床の高さを無段階に調節する機能を有するもの
特殊寝台寝台付属品	171004	マットレス、サイドレール等であって、特殊寝台と一体的に使用されるものに限る
床ずれ防止用具	171005	次のいずれかに該当するもの ・エアーマットと送風装置又は空気圧調整装置からなるエアーマット ・水などによって減圧による体圧分散効果をもつ全身用のウォーターマット等
体位変換器	171006	空気パッド等を身体の下に挿入することにより要介護者等の体位を容易に変換できるもの(体位の保持のみを目的とするものを除く)
手すり	171007	取り付けに際した工事を伴わないものに限る
スロープ	171008	段差解消のためのものであって、取り付けに際し工事を伴わないものに限る
歩行器	171009	歩行が困難な者の歩行機能を補う機能を有し、移動時に体重を支える構造を有するものであって、次のいずれかに該当するもの ・車輪を有するものにあつては、体の前及び左右を掴む把手等を有する ・四脚を有するものにあつては、上肢で保持して移動させることが可能なもの
歩行補助杖	171010	松葉づえ、カナディアン・クラッチ、ロフストランド・クラッチ、プラットホームクラッチ又は多点杖に限る
認知症老人徘徊感知機器	171011	要介護者等が屋外へ出ようとしたとき等、センサーにより感知し、家族及び隣人へ通報するもの
移動用リフト(吊り具を除く)	171012	床走行式、固定式又は据置式であり、身体を吊り上げ又は体重を支える構造を有するものであって、その構造により、自力で移動が困難な者の移動を補助する機能を有するもの(取り付けに住宅の改修を伴うものを除く)
自動排泄処理装置	171013	尿又は便が自動的に吸引されるものであり、かつ、尿や便の経路となる部分を分割することが可能な構造を有するものであって、居宅要介護者又はその介護を行う者が容易に使用できるもの

サービス対象者

- ① 手すり(工事を伴わないもの)
- ② スロープ(工事を伴わないもの)
- ③ 歩行器
- ④ 歩行補助杖

要支援 1・2、要介護 ※

※要支援1・2、要介護1のかたは⑤～⑫の福祉用具について、利用の条件が決められています

- ⑤ 車椅子
- ⑥ 車椅子付属品
- ⑦ 特殊寝台(ベッド)
- ⑧ 特殊寝台付属品
- ⑨ 床ずれ防止用具
- ⑩ 体位変換器
- ⑪ 認知症老人徘徊感知機器
- ⑫ 移動用リフト(釣り具部分を除く)

要介護 2・3

要介護 4・5

- ⑬ 自動排泄処理装置 (尿のみを吸引するものは除く)

特殊寝台

■ 特殊寝台の機能

背上げ機能



- 起き上がりや寝返りがしやすくなります。

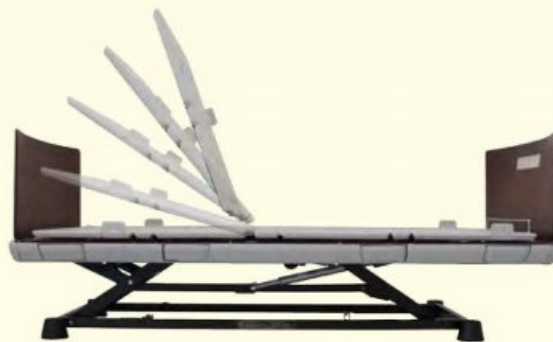

膝上げ機能



- 背上げ時に使用することで身体がずり落ちるのを防ぎます。
- 下肢のむくみを解消します。



高さ調節機能



- 高さを調整することで立ち座りの動作をしやすくします。
- 車イスやポータブルトイレへの移乗がスムーズに行えます。
- 体位変換、シーツ交換など介助者の動作負担を軽減します。



■ ベッドの選び方

ベッド選びはとても重要です。適切なベッド選びは自立を支援し、介護の質を高めます。

幅について

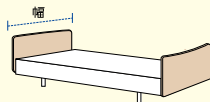

人が起き上がるためには、まず寝返りをうつ動作が必要です。そのためは、ベッド幅のゆとりも大切になってきます。寝返りがしやすく、動きやすいベッドを選びましょう。

長さについて

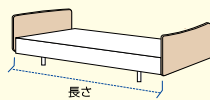

幅だけでなく長さのゆとりも大切。標準サイズ・ショートサイズを体格や部屋の状況に合わせて選びます。

高さについて

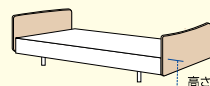

本人の足の裏全体がつく高さまで、床高が低くなるものを選びましょう。

特殊寝台
特殊寝台付属品

体位変換機
床ずれ防止用具

車いす
車いす付属品

スロープ

歩行器
歩行補助杖

手すり

移動用リフト

徘徊感知器

介護保険対象外
レンタル品

■ 主な特殊寝台付属品

介助バー



マットレス



サイドレール



テーブル



キャスター



ご利用上の注意点

■ 手足の挟み込みに注意

サイドレールなどのすき間に頭や手足が入り込み、挟み込んでしまう事故事例もあります。

ベッドの背上げをする時、起き上がりや寝返りの際は、サイドレールなどに手や足が入り込んでいないか要注意です。

■ ベッドの下に物は置かない

ベッドの周りは整理整頓しましょう。

下に物を置いたままベッドの高さを下げると、下に置いたものを破損してしまったり、破損品による怪我にも繋がります。

■ 手元スイッチ（リモコン）は外側に向ける

サイドレールや介助バー、ベッドのボードに手元スイッチ（リモコン）を掛ける際は必ず外側に向けましょう。

寝返りをうった時などに体が手元スイッチのボタンを押してしまい、意図せずベッドが動いてしまう事例もあります。

■ 設置位置の確認

それぞれのベッドの機能や動きに合わせたスペースを取りましょう。

介助者が介助するスペースを確保することも重要です。

特殊寝台付属品

体位変換機
床ずれ防止用具

車いす
車いす付属品

スロープ

歩行器
歩行補助杖

手すり

移動用リフト

徘徊感知器

介護保険対象外
レンタル品

RELIFE NEXT

リライフネクスト

あなたの暮らしに溶け込む New フォルム

■ 背上げ角度(2M・3M共通):0~70° ■ 脚上げ角度(2M・3M共通):0~20°



組み立て



製品紹介



木製
ボード



床からボトムまでの高さ
20cm ~ 60cm

ベッドからの転落時のリスク回避と
介護者の腰痛予防になります。

リライフネクスト 3モーション91幅 木製ボード

背上げ	膝上げ	背上げ 膝連動	ハイロー	・ベッド長:214,5cm(2309)、203,5cm(2309S) ・重量:99kg(2309)、98.5kg(2309S) ・脚上げ角度:0°~20°
-----	-----	------------	------	---

商品番号	月額レンタル価格	ご利用者様負担額			
CXB-2309	¥ 1060	1割	2割	3割	0割
マット幅 91cm	ベッド長 標準	TAIS 00496-000395			
CXB-2309S	¥ 1100	1割	2割	3割	0割
マット幅 91cm	ベッド長 ショート	TAIS 00496-000417			

メーカー名 ランダルコーポレーション

リライフネクスト 2モーション91幅 木製ボード

背上げ	膝上げ	背上げ 膝連動	ハイロー	・ベッド長:214,5cm(2209)、203,5cm(2209S) ・重量:99kg(2209)、98.5kg(2209S) ・脚上げ角度:0°~20°
-----	-----	------------	------	---

商品番号	月額レンタル価格	ご利用者様負担額			
CXB-2209	¥ 880	1割	2割	3割	0割
マット幅 91cm	ベッド長 標準	TAIS 00496-000396			
CXB-2209S	¥ 900	1割	2割	3割	0割
マット幅 91cm	ベッド長 ショート	TAIS 00496-000413			

メーカー名 ランダルコーポレーション

特殊寝台付属品

体位交換機
床ずれ防止用具

車いす
付属品

スロープ

歩行器
歩行補助杖

手すり

移動用リフト

徘徊感知器

介護保険対象外
レンタル品



樹脂製
ボード

ベッド寸法図 (cm)

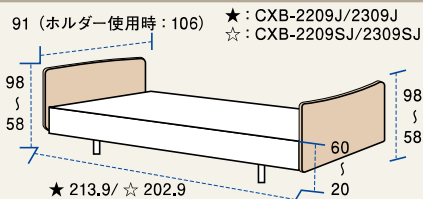

- 床とハイローフレームの隙間: 3cm
- 耐荷重: 135kg

リライフネクスト 3モーション91幅 樹脂製ボード

- 背上げ 膝上げ 背上げ膝連動 ハイロー
- ・ベッド長: 213.9cm (2309J)、202.9cm (2309SJ)
- ・重量: 101kg (2309J)、100.5kg (2309SJ)
- ・脚上げ角度: 0° ~ 20°

商品番号	月額レンタル価格	ご利用者様負担額		
CXB-2309J	¥ 950	1割	2割	3割
マット幅 91cm	ベッド長 標準	TAIS 00496-000410		
CXB-2309SJ	¥ 900	1割	2割	3割
マット幅 91cm	ベッド長 ショート	TAIS 00496-000419		

メーカー名 ランダルコーポレーション

リライフネクスト 2モーション91幅 樹脂製ボード

- 背上げ 膝上げ 背上げ膝連動 ハイロー
- ・ベッド長: 213.9cm (2209J)、202.9cm (2209SJ)
- ・重量: 101kg (2209J)、100.5kg (2209SJ)
- ・脚上げ角度: 0° ~ 20°

商品番号	月額レンタル価格	ご利用者様負担額		
CXB-2209J	¥ 770	1割	2割	3割
マット幅 91cm	ベッド長 標準	TAIS 00496-000409		
CXB-2209SJ	¥ 800	1割	2割	3割
マット幅 91cm	ベッド長 ショート	TAIS 00496-000415		

メーカー名 ランダルコーポレーション

ベッド寸法図 (cm)

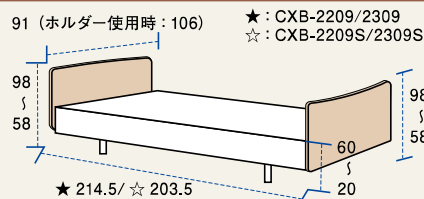

- 床とハイローフレームの隙間: 3cm
- 耐荷重: 135kg

特殊寝台

特殊寝台
付属品

体位交換機
床ずれ防止用具

車いす
付属品

スロープ

歩行器
補助杖

手すり

移動用リフト

徘徊感知器

介護保険対象外
レンタル品

■ リライフネクスト ～特徴

ストレッチラインモーション

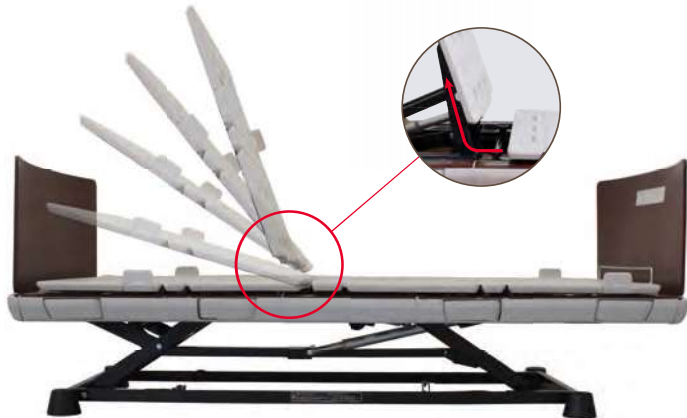

○今までにないボトム構造

背上げ操作時に、背ボトムがマットレスの厚みを考慮して頭側に押されながら、同時に上へスライドしていく機構を採用しました。『ストレッチラインモーション』は、今まで感じていた背部や腹部への不快な圧迫を解消することができます。

ハの字垂直昇降 (特許出願中)



○安心の垂直昇降

ボトム高を最高位 60cmで使用しても揺れが少ない安心・安全設計です。更にXB延長脚へ交換することでボトム高 65cmにも変更可能です。従来のベッドに比べて、当社垂直昇降は揺れを大幅に減少した事で、ご利用者様の余計なストレスを緩和させます。

e タッチホルダー (特許出願中)



フレーム内に内蔵されたホルダーはワンタッチで出し入れ可能です。

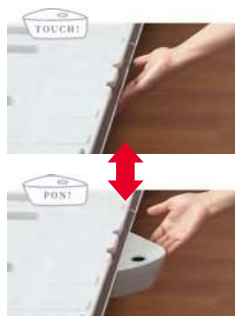

オールインサイドフレーム内に片側4ヶ所ベッド用の柵が差し込めるホルダーが収納されています。片手で軽く押すとホルダーが自動で開閉できるのが『e タッチホルダー』の特徴です。従来の収納式ホルダーより開閉しやすい仕様です。

樹脂ボード



標準サイズの箱ティッシュなどを入れることができます。柵は着脱可能な為、ホコリなどがたまって清掃がしやすく衛生面にも配慮しております。



伝い歩きをする方におすすめします

ボード上部には緩やかな凹みを設けました。安定感あるベースの為、伝い歩きで体重を掛けても揺れない構造になっております。

RELIFE NEXT

オールインサイドフレーム



サイドのフレームを頭側から脚側まで一直線で繋ぎ一体式にすることで、従来の介護ベッドとの違いを際立たせました。また、ご利用者様が立ち上がりの際にベッドサイドで足引きがしやすい形状として、さらに、介護を行う際にも介助者が深く足を踏み込みやすくしています。

使いやすい液晶手元スイッチ



ご利用者様も見やすいよう液晶モニターを採用しました。クリック感のある操作ボタンや音声ガイド付きの仕様となっています。更にご利用者様の状態や環境に応じられるよう、さまざまな設定機能も搭載しております。付属のキーを使い、リモコン裏のダイヤル調整で解除・設定ロック・全ロックの3つを簡単に選択変更もできます。

速さ ふつう

あたま	あし	たかさ
38°	16°	22cm

速さ ふつう

あたま	あし	たかさ
38°	16°	22cm

速さ ふつう

はさみ込み注意

あたま	あし	たかさ
0°	0°	22cm

動作ロックさせたい部位のボタンを押してください

あたま	ロック
あし	ロック
たかさ	ロック

決定ボタンで完了

ボタンの位置メモリー

各部のボタンを操作し記憶させたい角度・高さに調節してください
決定ボタンで完了

あたま	あし	たかさ
0°	0°	00cm

かかと上げ



ワンタッチで簡単切り替え

ワンタッチで脚上げ、かかと上げができます。かかと上げをすることで、足の浮腫みの軽減や安楽な姿勢保持に繋がります。

オプション



7.5
・
10

XB 四輪 ダブルロックキャスター

商品番号	CA-0922(Φ100) CA-0923(Φ75)
月額レンタル価格	¥
負担額	1割 ¥ 100
ご利用者様	2割 ¥
	3割 ¥

TAIS 00496-000400(Φ100)
00496-000401(Φ75)

メーカー名 ランダルコーポレーション

全体を
5cm 高くする場合に使用



XB延長脚

商品番号	CA-0924
月額レンタル価格	¥
負担額	1割 ¥ 30
ご利用者様	2割 ¥
	3割 ¥

TAIS 00496-000402

メーカー名 ランダルコーポレーション

※リライフネクスト専用
※装着時、床高 25cm となります。

※リライフネクスト専用
※キャスター装着時、床高30cm(Φ100)、27.5cm(Φ75)となります。

特殊寝台
付属品

体位交換機
床ずれ防止用具

車いす
付属品

スロープ

歩行補助杖

手すり

移動用リフト

徘徊感知器

介護保険対象外
レンタル品

特殊寝台

RELIFE NEXT SE リライフネクスト SE 全長サイズ 最小ベッド

薄型ボードベッド全長標準で 201.1cm ショートで 190.1cm
コンパクト設計で場所を選びません。



木製
ボード

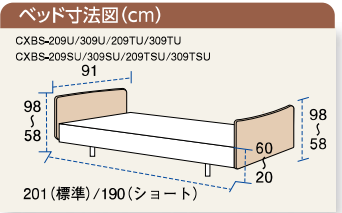

■ 床高 20cm~60cm



リライフネクストSE 91幅 薄型ボード 液晶有 標準/ショート



*膝上げは3Mのみの機能です。

商品番号	月額レンタル価格	ご利用者様負担額			
CXBS-209U CXBS-209SU	¥ 割 1前 ¥ 900 割 2前 ¥ 割 3前 ¥ 割	マット幅	ベッド長	モーション	2M TAIS 00496-000437/00496-000439
		91cm	標準/ショート		
CXBS-309U CXBS-309SU	¥ 割 1前 ¥ 割 2前 ¥ 割 3前 ¥ 割	マット幅	ベッド長	モーション	3M TAIS 00496-000441/00496-000443
		91cm	標準/ショート		

メーカー名 ランダルクコーポレーション

リライフネクストSE 91幅 薄型ボード 液晶無 標準/ショート



*膝上げは3Mのみの機能です。

商品番号	月額レンタル価格	ご利用者様負担額			
CXBS-209TU CXBS-209TSU	¥ 割 1前 ¥ 600 割 2前 ¥ 割 3前 ¥ 割	マット幅	ベッド長	モーション	2M TAIS 00496-000448/00496-000450
		91cm	標準/ショート		
CXBS-309TU CXBS-309TSU	¥ 割 1前 ¥ 割 2前 ¥ 割 3前 ¥ 割	マット幅	ベッド長	モーション	3M TAIS 00496-000452/00496-000454
		91cm	標準/ショート		

メーカー名 ランダルクコーポレーション

樹脂ボード内側がポケット付きなので、
ティッシュやリモコン等を置くことができます。



樹脂製
ボード

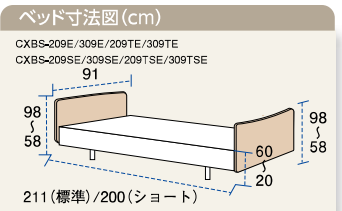

■ 床高 20cm~60cm



樹脂ボードには箱ティッシュ(標準サイズ)などを入れることができ、
着脱式なので掃除がしやすく衛生面にも配慮しています。

リライフネクストSE 91幅 Eボード 液晶有 標準/ショート



*膝上げは3Mのみの機能です。

商品番号	月額レンタル価格	ご利用者様負担額			
CXBS-209E CXBS-209SE	¥ 割 1前 ¥ 900 割 2前 ¥ 割 3前 ¥ 割	マット幅	ベッド長	モーション	2M TAIS 00496-000436/00496-000438
		91cm	標準/ショート		
CXBS-309E CXBS-309SE	¥ 割 1前 ¥ 900 割 2前 ¥ 割 3前 ¥ 割	マット幅	ベッド長	モーション	3M TAIS 00496-000440/00496-000442
		91cm	標準/ショート		

メーカー名 ランダルクコーポレーション

リライフネクストSE 91幅 Eボード 液晶無 標準/ショート



*膝上げは3Mのみの機能です。

商品番号	月額レンタル価格	ご利用者様負担額			
CXBS-209TE CXBS-209TSE	¥ 割 1前 ¥ 800 割 2前 ¥ 割 3前 ¥ 割	マット幅	ベッド長	モーション	2M TAIS 00496-000447/00496-000449
		91cm	標準/ショート		
CXBS-309TE CXBS-309TSE	¥ 割 1前 ¥ 800 割 2前 ¥ 割 3前 ¥ 割	マット幅	ベッド長	モーション	3M TAIS 00496-000451/00496-000453
		91cm	標準/ショート		

メーカー名 ランダルクコーポレーション

特殊寝台付属品

体位変換機
床ずれ防止用具

車いす
付属品

スロープ

歩行補助杖

手すり

移動用リフト

徘徊感知器

介護保険対象外
レンタル品

■ リライフネクスト SE ～特徴

コンパクトなベッド



ベッド全長が、標準サイズ（マットレスサイズ 191cm仕様）で 201.1cm ショートサイズ（マットレスサイズ 180cm仕様）は更に短くなり 190.1cmと当社取扱ベッドの中でも最小サイズを実現しました。今まで設置スペースがギリギリでベッドが入るか心配などのお悩みをリライフネクスト SE 薄型ボードで解決します。

ストレッチラインモーション

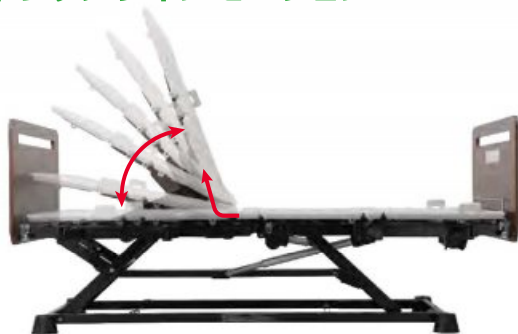

背上げ操作時に、背ボトムがマットレスの厚みを考慮して頭側に押されながら、同時に上へスライドしていく機構を採用しました。『ストレッチラインモーション』は、今まで感じていた背部や腹部への不快な圧迫を解消することができます。

ハの字型垂直昇降（特許出願中）

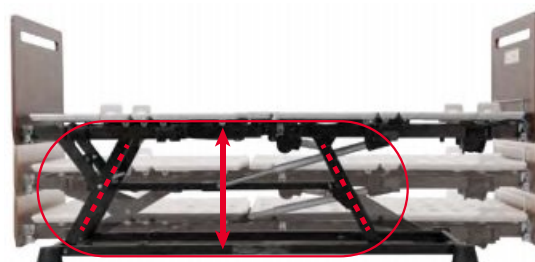

ボトム高を最高位 60cmで使用しても揺れが少ない安心・安全設計です。更に XB 延長脚へ交換することでボトム高 65cmにも変更可能です。従来のベッドに比べて、当社垂直昇降は揺れを大幅に減少した事で、ご利用者様の余計なストレスを緩和させます。

選べる手元スイッチ



リライフネクスト SE では、手元スイッチを選ぶことができます。

○液晶…背角度・高さの表示、目の不自由な方や介護でベッド操作する際に音声が必要な方はおすすめです。

○液晶無し…介護ベッドの操作に慣れている方、簡単な機能のみをご希望の方におすすめします。

回転式収納ホルダー



サイドレールのホルダーを簡単に開閉することができます。使用しない際はホルダーがボトム面より奥に収納できるため、ベッドサイド部分に凹凸が無くなりベッドからの乗り降りが安全にできます。また、介助する際にも、余計な凹凸がないことで介助もスムーズに行えます。

脚ボトム長さ調節機構付き



脚ボトムの屈曲位置を調節することができます。ご利用される方の脚の長さに合わせて調節いただくことで、背上げ時のズレが軽減でき快適な姿勢をつくることができます。

ソフトアップダウン機能

背上げ時 12 度迄と背下げ時 12 度から動作がゆっくり動くので起立性低血圧の方にはおすすめです。

かかと上げ

ワンタッチで膝上げ、かかと上げが選べます。足の浮腫み軽減や、安楽な姿勢保持に使えます。

はさみ込み注意喚起

ベッドを下げる際に、はさみ込み注意喚起として液晶付き手元スイッチは『はさみ込み注意』が表示されます。

※液晶無しは動作が一旦停止します。

特殊寝台付属品

リライフネクスト・リライフネクスト SE

サイドレール、ベッド用グリップのベッドへの取付けは下記の図表を参照して、正しい組合わせで、また正しい向きで取付けてください。

※サイドレール、ベッド用グリップはベッドのサイズに合わせてお選びください。

※サイドレールレギュラー A のイラストは CAS-178W になります。

※サイドレールレギュラー B のイラストは CAS-8078 になります。

※ベッドのイラストは XB 木製ボードになります。

※寸法末尾に『*a』『*b』マークのある箇所の寸法は機種により記載されている数値と多少異なります。

*a: XB ベッド樹脂ボード及び薄型ボードの場合 …… +7mm

*b: XBS ベッド薄型ボード及び樹脂ボードの場合 … - 13mm

※ベッド用グリップのイラストは CAC-180 になります。

レギュラーサイズ

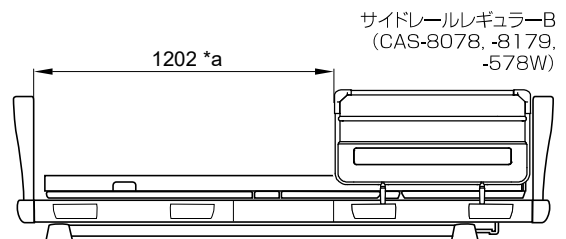
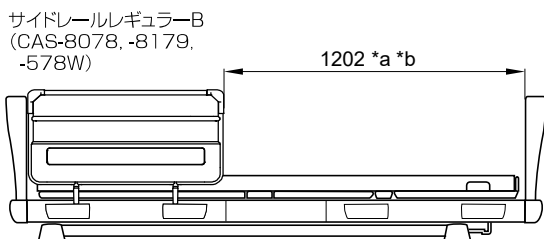
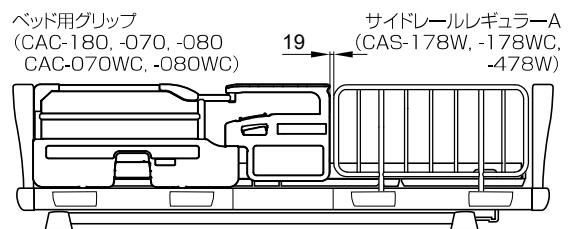
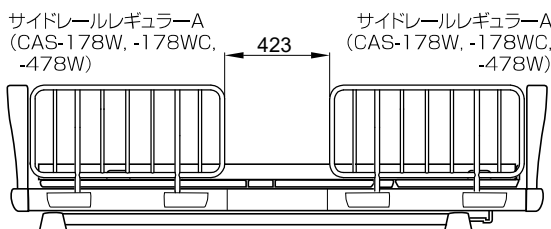
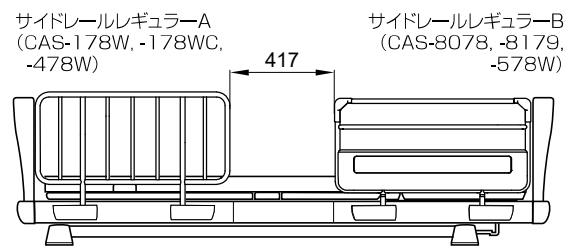
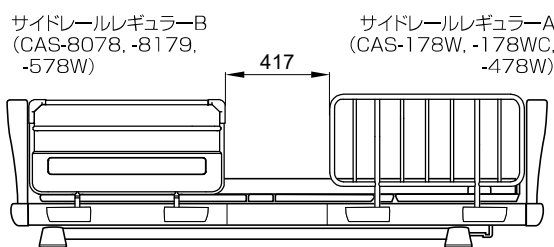
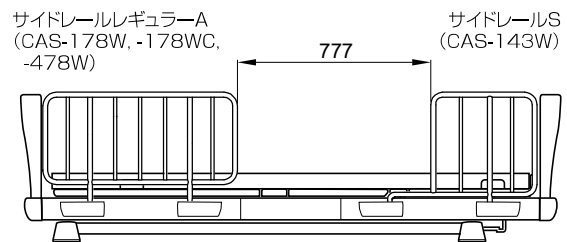
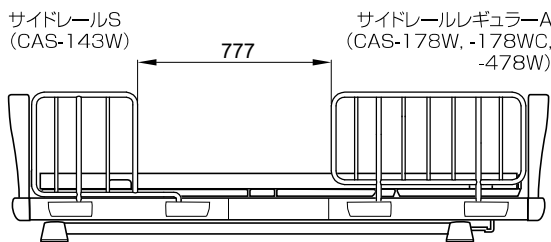
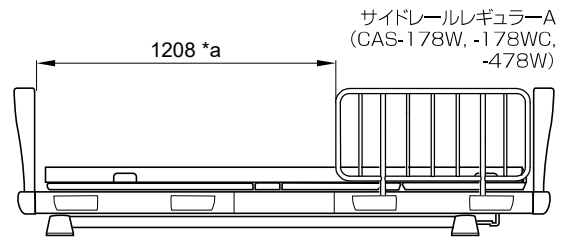
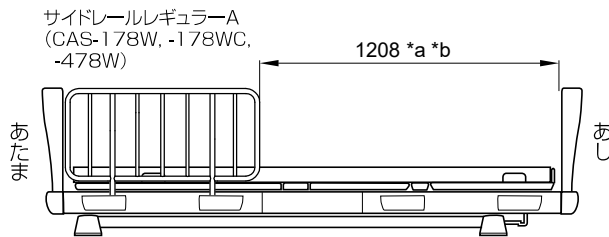

特殊寝台付属品

体位変換機
床ずれ防止用具

車いす
車いす付属品

スロープ

歩行器
歩行補助杖

手すり

移動用リフト

徘徊感知器

介護保険対象外
レンタル品

特殊寝台付属品

体位変換機
床ずれ防止用具

車いす
付属品

スロープ

歩行器
歩行補助杖

手すり

移動用リフト

徘徊感知器

介護保険対象外
レンタル品

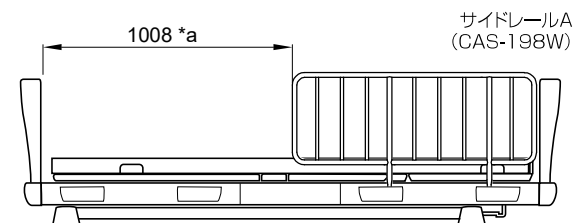
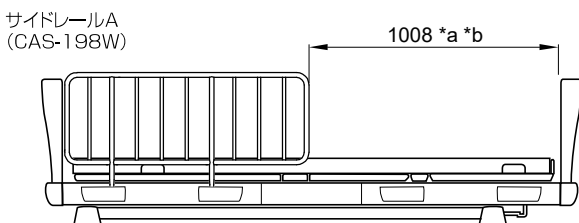
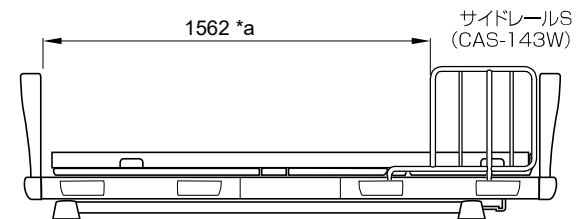
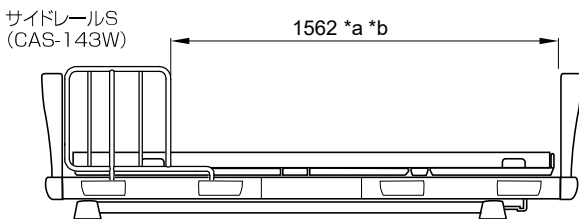
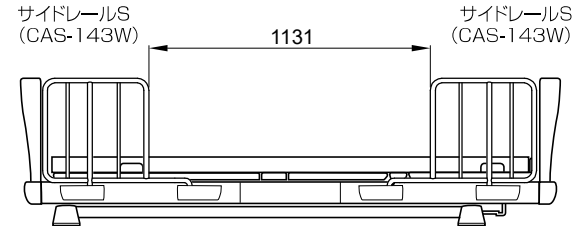
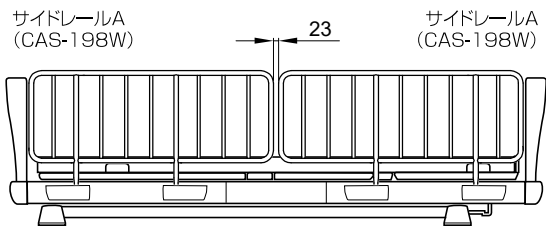
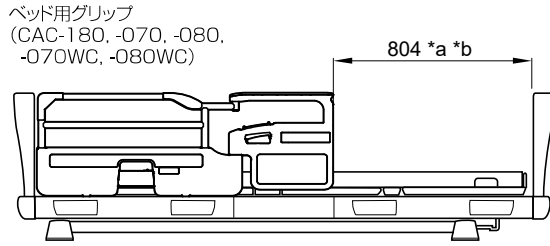
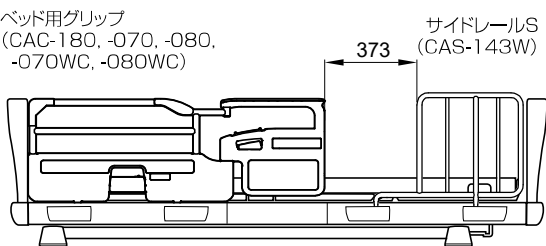
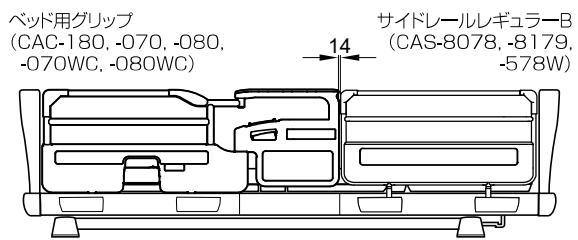
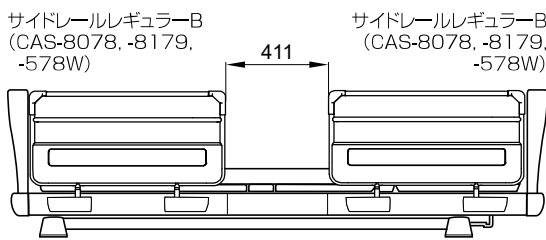
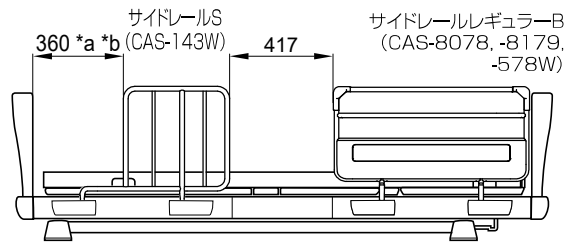
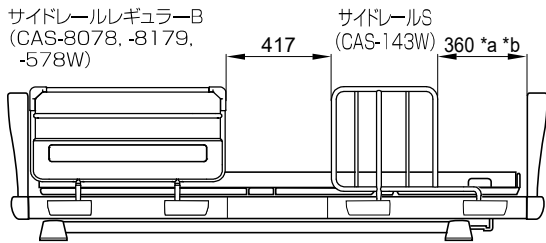
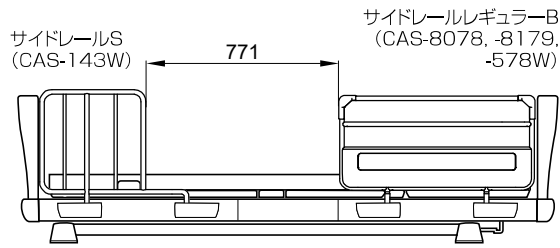
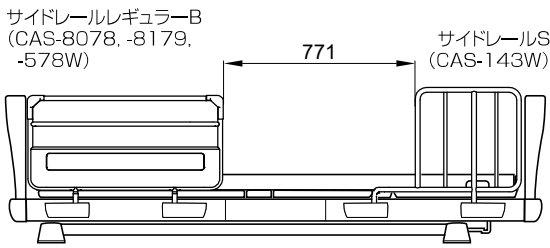

特殊寝台付属品

ショートサイズ

サイドレールレギュラーA
(CAS-178W, -178WC,
-478W)

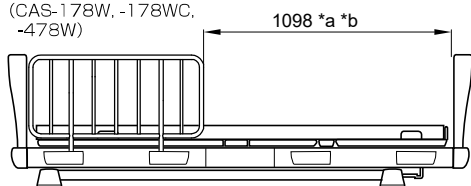

サイドレールレギュラーA
(CAS-178W, -178WC,
-478W)

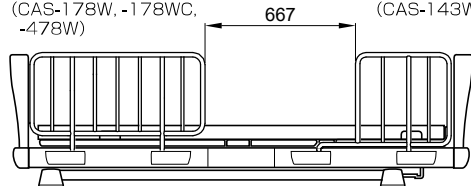

サイドレールS
(CAS-143W)

サイドレールレギュラーB
(CAS-8078, -8179,
-578W)

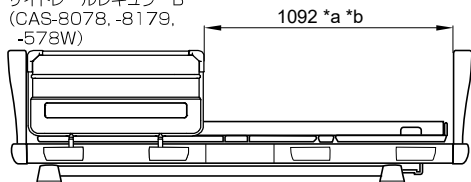

サイドレールレギュラーB
(CAS-8078, -8179,
-578W)

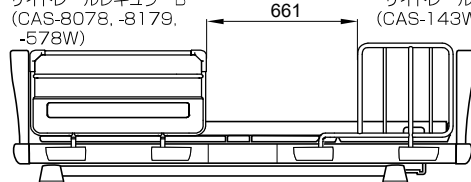

サイドレールS
(CAS-143W)

ベッド用グリップ
(CAC-180, -070, -080,
-070WC, -080WC)

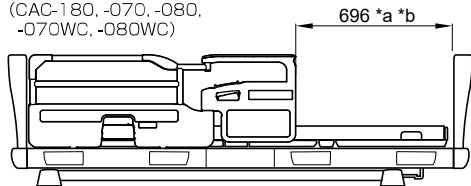

ベッド用グリップ
(CAC-180, -070, -080,
-070WC, -080WC)

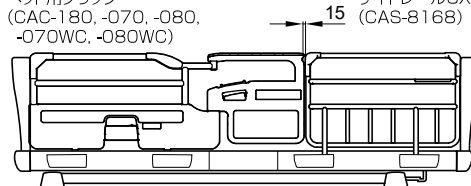

サイドレールSX
(CAS-8168)

サイドレールS
(CAS-143W)

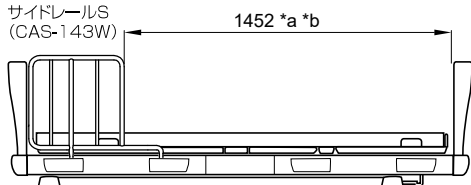

サイドレールS
(CAS-143W)

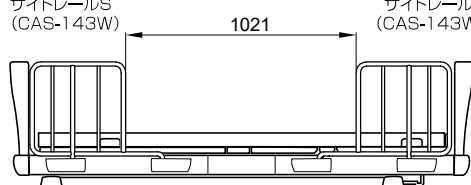

サイドレールS
(CAS-143W)

サイドレールS
(CAS-143W)

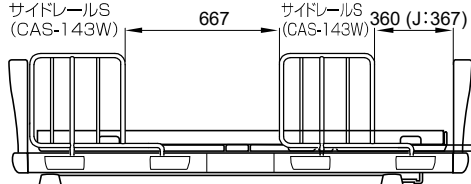

サイドレールAS
(CAS-8193)

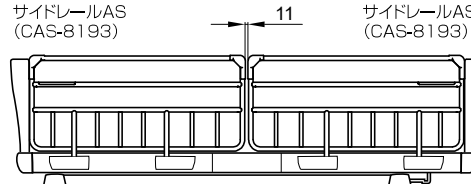

サイドレールAS
(CAS-8193)

サイドレールAS
(CAS-8193)

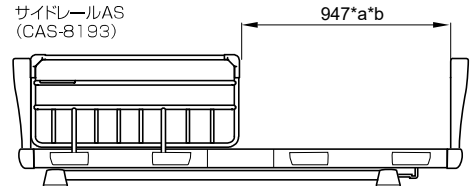

レギュラーサイズ

サイドレールA
(CAS-198W)

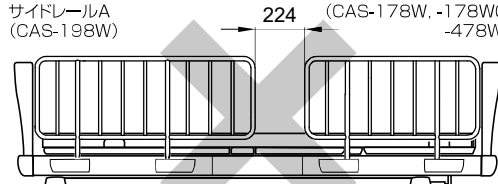

サイドレールレギュラーA
(CAS-178W, -178WC,
-478W)

サイドレールレギュラーA
(CAS-178W, -178WC,
-478W)

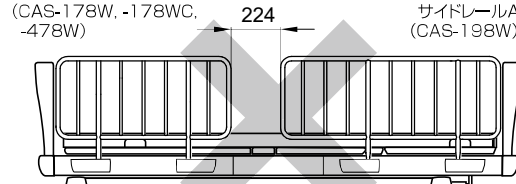

サイドレールA
(CAS-198W)

サイドレールレギュラーB
(CAS-8078, -8179,
-578W)

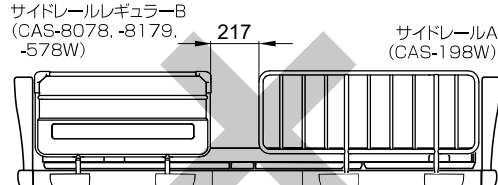

サイドレールA
(CAS-198W)

サイドレールA
(CAS-198W)

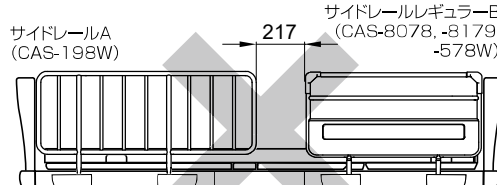

サイドレールレギュラーB
(CAS-8078, -8179,
-578W)

特殊寝台付属品

体位変換機
床ずれ防止用具

車いす
車いす付属品

スロープ

歩行補助杖

手すり

移動用リフト

徘徊感知器

介護保険対象外
レンタル品

ベッド用グリップ
(CAC-180, -070, -080,
-070WC, -080WC)

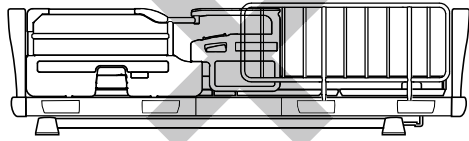

サイドレールA
(CAS-198W)

ベッド用グリップ
(CAC-180, -070, -080,
-070WC, -080WC)

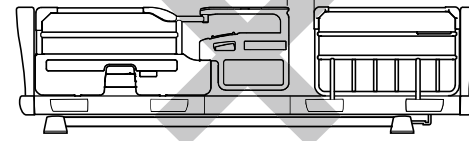

サイドレールSX
(CAS-8168)

ベッド用グリップ
(CAC-180, -070, -080,
-070WC, -080WC)

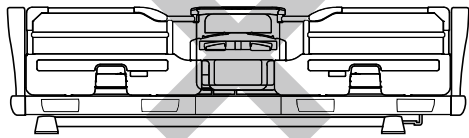

ベッド用グリップ
(CAC-180, -070, -080
CAC-070WC, -080WC)

サイドレールA
(CAS-198W)

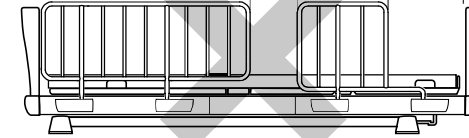

サイドレールAS
(CAS-8193)

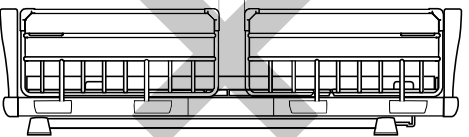

サイドレールAS
(CAS-8193)

サイドレールS
(CAS-143W)

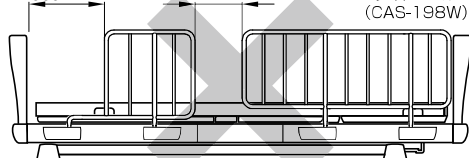

サイドレールA
(CAS-198W)

110 *a *b
サイドレールSX
(CAS-8168)

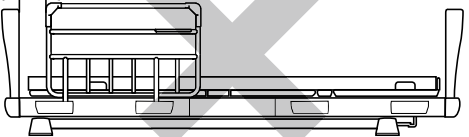

ショートサイズ

サイドレールレギュラーA
(CAS-178W, -178WC,
-478W)

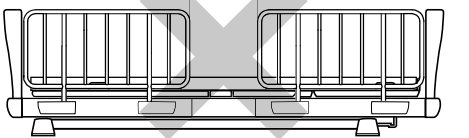

313

サイドレールレギュラーA
(CAS-178W, -178WC,
-478W)

サイドレールレギュラーA
(CAS-178W, -178WC,
-478W)

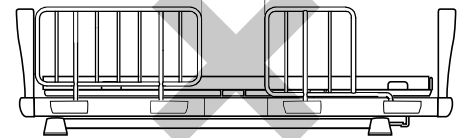

313

サイドレールS
(CAS-143W)

サイドレールレギュラーB
(CAS-8078, -8179,
-578W)

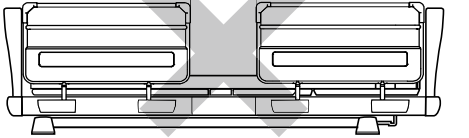

301

サイドレールレギュラーB
(CAS-8078, -8179,
-578W)

ベッド用グリップ
(CAC-180, -070, -080,
-070WC, -080WC)

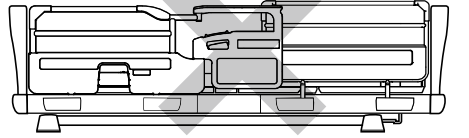

サイドレールレギュラーB
(CAS-8078, -8179,
-578W)

ベッド用グリップ
(CAC-180, -070, -080,
-070WC, -080WC)

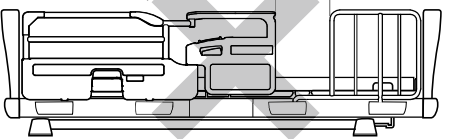

265

サイドレールS
(CAS-143W)

サイドレールA
(CAS-198W)

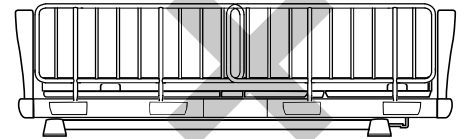

サイドレールA
(CAS-198W)

117
サイドレールSX
(CAS-8168)

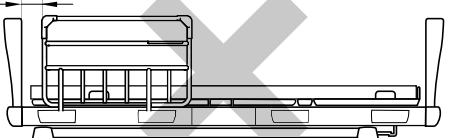

特殊寝台付属品

体位変換機
床ずれ防止用具

車いす
付属品

スロープ

歩行器
歩行補助杖

手すり

移動用リフト

徘徊感知器

介護保険対象外
レンタル品

特殊寝台

特殊寝台付属品

体位変換機
床ずれ防止用具

車いす
車いす付属品

スロープ

歩行器
歩行補助杖

手すり

移動用リフト

徘徊感知器

介護保険対象外
レンタル品

Liberty NEO

数量
限定

リバティーネオベッド

従来より軽量化を図り、より使いやすく安心の設計。



組み立て



床からボトムまでの高さ
低床 **24.5cm ~ 61.5cm**
ベッドからの転落時のリスク回避と
介護者の腰痛予防になります。

ヘッドフットボード (樹脂製)



伝い歩きしやすい形状で左右に
手元スイッチも収納できます。

メッシュボトム



通気性に優れたメッシュボトムを
採用しました。カビ等の発生を防
止して快適に暮らせます。

脚上げ・かかと上げ



脚上げ・かかと上げができます。
ワンタッチで簡単に切り替えが
できます。

回転収納式ホルダー

不要な時は収納する事ができます。
突起部分がなくスムーズな
立ちあがりができます。



インサイドフレーム構造

ベースフレームが端部より内側に
なっている為、立ち上がりの際の
足引きスペースが十分に確保
できます。



3・2モーター [91cm幅]

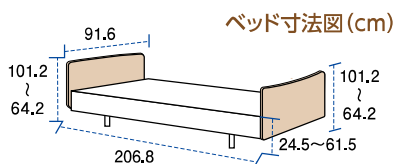

- サイズ / 幅 91.6 (ホルダー使用時 99.6) × 長さ 206.8 × 全高 64.2 ~ 101.2cm
- 耐荷重 / 135kg
- 重量 / 2M 75.6kg ・ 3M 77.2kg

リバティーネオベッド 3モーター

背上げ	膝上げ	背上げ 膝運動	ハイロー
マット幅	91cm幅	ベッド長	標準
商品番号	CLBN-2309		
月額レンタル価格	¥		円
ご利用者様 負担額	1割	¥ 830	円
	2割	¥	円
	3割	¥	円

TAIS 00496-000309 メーカー名 ランダルクローゼーション

リバティーネオベッド2モーター

背上げ	膝上げ	背上げ 膝運動	ハイロー
マット幅	91cm幅	ベッド長	標準
商品番号	CLBN-2209		
月額レンタル価格	¥		円
ご利用者様 負担額	1割	¥ 640	円
	2割	¥	円
	3割	¥	円

TAIS 00496-000308 メーカー名 ランダルクローゼーション



グッドデザイン賞を受賞!



「自立」・「安全」・「暮らし」を考えた リライフベッド



組み立て

「リライフ」は、
relief 安心 + life 生活 = 安心できる暮らしの造語です。

床からボトムまでの高さ

低床 **25cm**

万一の転落でも低床 25cm なら
ケガのリスクを軽減します。

脚パッド(標準装着)



3・2モーター【91cm幅】

ベッド寸法図 (cm)

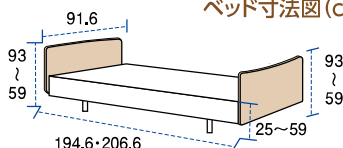

■サイズ/幅 91.6 (ホルダー使用時 99.6) ×
長さ 206.6 (ショート 194.6) ×
全高 59 ~ 93cm

■耐荷重/ 135kg

リライフベッド 3モーター



マット幅	91cm幅	ベッド長	標準/ショート
商品番号	CLB-2309		
月額レンタル価格	¥		円
ご利用者様負担額	1割	¥ 1000	円
	2割	¥	円
	3割	¥	円

TAIS 00496-000270 メーカー名 ランダルクオーポレーション

リライフベッド 2モーター



マット幅	91cm幅	ベッド長	標準/ショート
商品番号	CLB-2209		
月額レンタル価格	¥		円
ご利用者様負担額	1割	¥ 840	円
	2割	¥	円
	3割	¥	円

TAIS 00496-000269 メーカー名 ランダルクオーポレーション

3・2モーター【100cm幅】

ベッド寸法図 (cm)

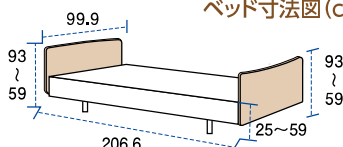

■サイズ/幅 99.9 (ホルダー使用時 108.2) ×
長さ 206.6 × 全高 59 ~ 93cm

■耐荷重/ 135kg

リライフベッド 3モーター



マット幅	100cm幅	ベッド長	標準
商品番号	CLB-2300		
月額レンタル価格	¥		円
ご利用者様負担額	1割	¥ 1100	円
	2割	¥	円
	3割	¥	円

TAIS 00496-000288 メーカー名 ランダルクオーポレーション

リライフベッド 2モーター



マット幅	100cm幅	ベッド長	標準
商品番号	CLB-2200		
月額レンタル価格	¥		円
ご利用者様負担額	1割	¥ 1000	円
	2割	¥	円
	3割	¥	円

TAIS 00496-000287 メーカー名 ランダルクオーポレーション



リライフベッド 樹脂ボード

数量限定

床からボトムまでの高さ

低床 **25cm**

万一の転落でも低床 25cm なら
ケガのリスクを軽減します。

脚パッド(標準装着)



3・2モーター【91cm幅】

ベッド寸法図 (cm)

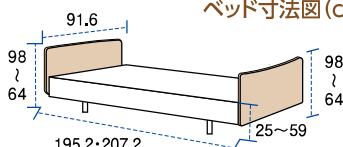

■サイズ/幅 91.6 (ホルダー使用時 99.6) ×
長さ 207.2 (ショート 195.2) ×
全高 64 ~ 98cm

■耐荷重/ 135kg

リライフベッド 3モーター(樹脂ボード)



マット幅	91cm幅	ベッド長	標準/ショート
商品番号	CLB-2309J		
月額レンタル価格	¥		円
ご利用者様負担額	1割	¥ 850	円
	2割	¥	円
	3割	¥	円

TAIS 00496-000294 メーカー名 ランダルクオーポレーション

リライフベッド 2モーター(樹脂ボード)



マット幅	91cm幅	ベッド長	標準/ショート
商品番号	CLB-2209J		
月額レンタル価格	¥		円
ご利用者様負担額	1割	¥ 700	円
	2割	¥	円
	3割	¥	円

TAIS 00496-000293 メーカー名 ランダルクオーポレーション

特殊寝台
付属品

体位交換機
床ずれ防止用具

車いす
付属品

スロープ

歩行器
歩行補助杖

手すり

移動用リフト

徘徊感知器

介護保険対象外
レンタル品

特殊寝台付属品

特殊寝台付属品

体位変換機
床ずれ防止用具

車いす
付用品

スロープ

歩行器
補助杖

手すり

移動用リフト

徘徊感知器

介護保険対象外
レンタル品

■ サイドレール / 介助バー

落ち着いたデザイン。下部挟み込み防止
カバータイプ介助バー

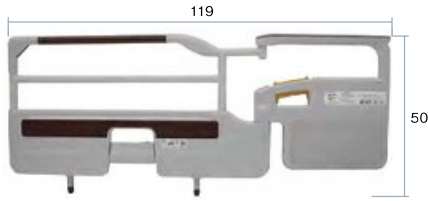

XBベッドグリップ

商品番号	CAC-180	
月額レンタル価格	¥	
ご利用者様負担額	1割	¥ 200
	2割	¥
	3割	¥

TAIS 00496-000406 メーカー名 ランダルコーポレーション

立ちあがりしやすい

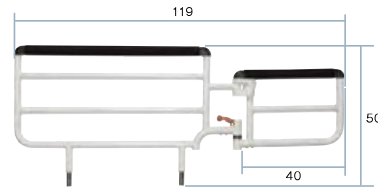

うごけばーあ5

商品番号	CAC-070	
月額レンタル価格	¥	
ご利用者様負担額	1割	¥ 180
	2割	¥
	3割	¥

TAIS 00496-000280 メーカー名 ランダルコーポレーション

立位保持しやすい

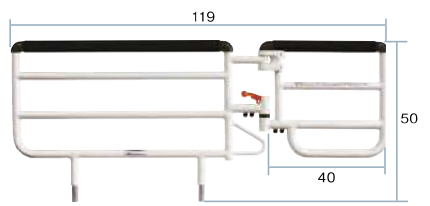

うごけばーあ5フラットタイプ

商品番号	CAC-080	
月額レンタル価格	¥	
ご利用者様負担額	1割	¥ 200
	2割	¥
	3割	¥

TAIS 00496-000286 メーカー名 ランダルコーポレーション

ノボルト固定型、スイング部無し介助バー



サイドガード (1本)

商品番号	CAS-578W	
月額レンタル価格	¥	
ご利用者様負担額	1割	¥ 92
	2割	¥
	3割	¥

TAIS 00496-000281 メーカー名 ランダルコーポレーション

落ち着いたデザイン。下部挟み込み防止
カバータイプサイドレール

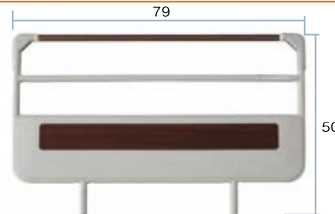

XBさしこみサイドレール

商品番号	CAS-8078	
月額レンタル価格	¥	
ご利用者様負担額	1割	¥ 30
	2割	¥
	3割	¥

TAIS 00496-000403 メーカー名 ランダルコーポレーション

標準型サイドレール

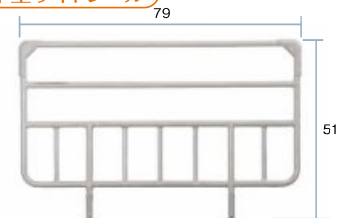

サイドレール N (1本)

商品番号	CAS-8179	
月額レンタル価格	¥	
ご利用者様負担額	1割	¥ 30
	2割	¥
	3割	¥

TAIS 00496-000444 メーカー名 ランダルコーポレーション

片側の隙間をなくす場合に使用
(レギュラーサイズ用)

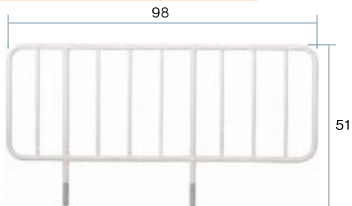

サイドレール A (2本1組)

商品番号	CAS-198W	
月額レンタル価格	¥	
ご利用者様負担額	1割	¥ 50
	2割	¥
	3割	¥

TAIS 00496-000324 メーカー名 ランダルコーポレーション

片側の隙間をなくす場合に使用
(ショートサイズ用)

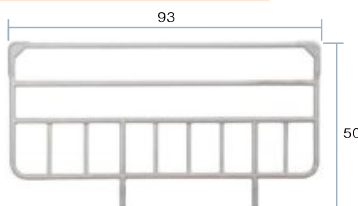

サイドレール AS (2本1組)

商品番号	CAS-8193	
月額レンタル価格	¥	
ご利用者様負担額	1割	¥ 50
	2割	¥
	3割	¥

TAIS 00496-000446 メーカー名 ランダルコーポレーション

ショートサイズベッド使用時のベッドグリップ
足元側に使用することで隙間をなくせます

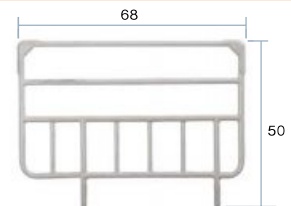

サイドレール SX (1本)

商品番号	CAS-8168	
月額レンタル価格	¥	
ご利用者様負担額	1割	¥ 24
	2割	¥
	3割	¥

TAIS 00496-000445 メーカー名 ランダルコーポレーション

さしこみサイドレール (1本)

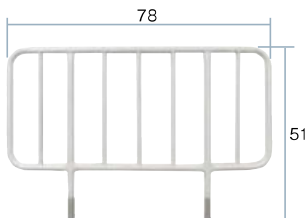

商品番号	CAS-178W	
月額レンタル価格	¥	
ご利用者様負担額	1割	¥ 26
	2割	¥
	3割	¥

TAIS 00496-000285
メーカー名 ランダルコーポレーション

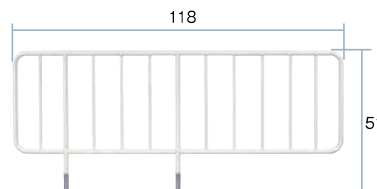

サイドレールロング (1本)

商品番号	CAS-1180	
月額レンタル価格	¥	
ご利用者様負担額	1割	¥ 56
	2割	¥
	3割	¥

TAIS 00496-000138
メーカー名 ランダルコーポレーション

CAS-178W と連結金具で固定してください。

特殊寝台付属品

体位交換機
床ずれ防止用具

車いす
付属品

スロープ

歩行器
歩行補助杖

手すり

移動用リフト

徘徊感知器

介護保険対象外
レンタル品

サイドレールS (1本)

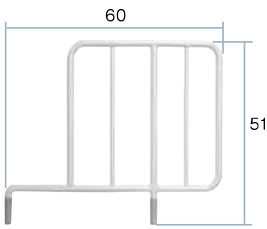

商品番号	CAS-143W
月額レンタル価格	¥
ご利用者様負担額	1割 ¥ 28 2割 ¥ 3割 ¥
TAIS	00496-000282
メーカー名	ランダルコーポレーション

サイドレール800 (1本)

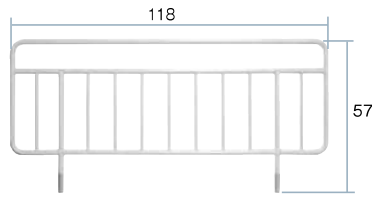

商品番号	CAS-800W
月額レンタル価格	¥
ご利用者様負担額	1割 ¥ 32 2割 ¥ 3割 ¥
TAIS	00496-000283
メーカー名	ランダルコーポレーション

さしこみサイドレール ハイタイプ (2本1組)

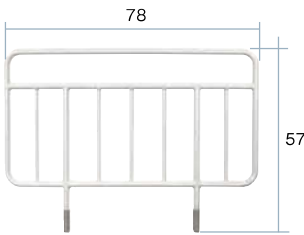

商品番号	CAS-478W
月額レンタル価格	¥
ご利用者様負担額	1割 ¥ 50 2割 ¥ 3割 ¥
TAIS	00496-000279
メーカー名	ランダルコーポレーション

サイドレール680 (1本)

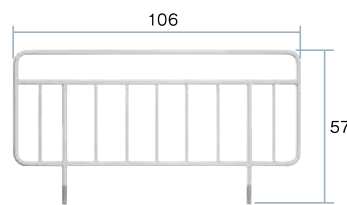

商品番号	CAS-680W
月額レンタル価格	¥
ご利用者様負担額	1割 ¥ 26 2割 ¥ 3割 ¥
TAIS	00496-000284
メーカー名	ランダルコーポレーション

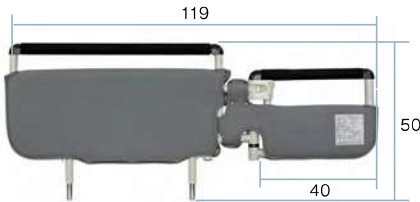

うごけばーあ5 カバー付き

商品番号	CAC-070WC
月額レンタル価格	¥
ご利用者様負担額	1割 ¥ 260 2割 ¥ 3割 ¥
TAIS	00496-000310
メーカー名	ランダルコーポレーション

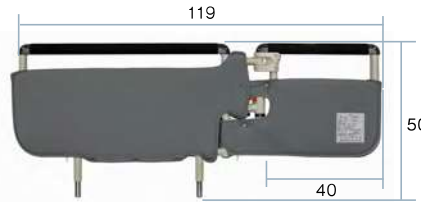

うごけばーあ5 フラットタイプカバー付き

商品番号	CAC-080WC
月額レンタル価格	¥
ご利用者様負担額	1割 ¥ 280 2割 ¥ 3割 ¥
TAIS	00496-000311
メーカー名	ランダルコーポレーション



カバー付サイドレール(1本)

商品番号	CAS-178WC
月額レンタル価格	¥
ご利用者様負担額	1割 ¥ 50 2割 ¥ 3割 ¥
TAIS	00496-000292
メーカー名	ランダルコーポレーション

■ テーブル

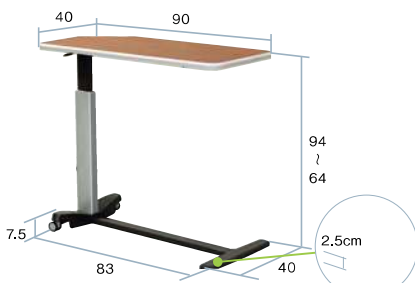

ベッドサイドテーブル(シリンダー式)

商品番号	CA-3630
月額レンタル価格	¥
ご利用者様負担額	1割 ¥ 220 2割 ¥ 3割 ¥
TAIS	00496-000295
メーカー名	ランダルコーポレーション

■ 移乗用ボード



移座えもんボードブルー

商品番号	CZ-0196
月額レンタル価格	¥
ご利用者様負担額	1割 ¥ 120 2割 ¥ 3割 ¥
TAIS	00229-000028
メーカー名	モルトー

■ 四輪ダブルロックキャスター



数量限定

商品番号	CA-0920 : φ100
月額レンタル価格	¥
ご利用者様負担額	1割 ¥ 100 2割 ¥ 3割 ¥
TAIS	00496-000272



数量限定

商品番号	CA-0921 : φ75
月額レンタル価格	¥
ご利用者様負担額	1割 ¥ 50 2割 ¥ 3割 ¥
TAIS	00496-000271

特殊寝台付属品

■ マットレス

両面使えるリバーシブルマットレス

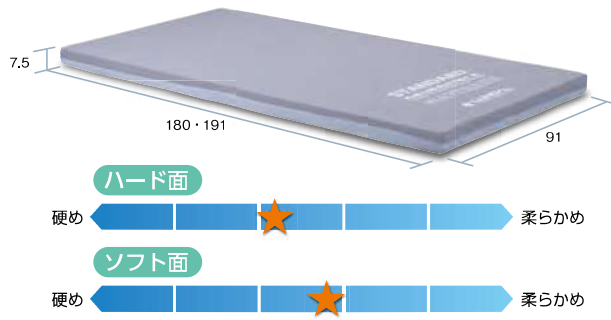

3層構造
7.5cm という厚さで
3層構造を実現しました。

スタンダードリバーシブルマットレス

商品番号	月額レンタル価格	ご利用者様負担額		
CSM-3918SR	¥	1割 ¥ 200	2割 ¥	3割 ¥
マット幅 91cm	ベッド長 標準	TAIS 00496-000394		
CSM-3988SR	¥	1割 ¥ 200	2割 ¥	3割 ¥
マット幅 91cm	ベッド長 ショート	TAIS 00496-000421		
メーカー名	ランダルコーポレーション			

大好評スタンダードリバーシブルマットレスの防水カバータイプ

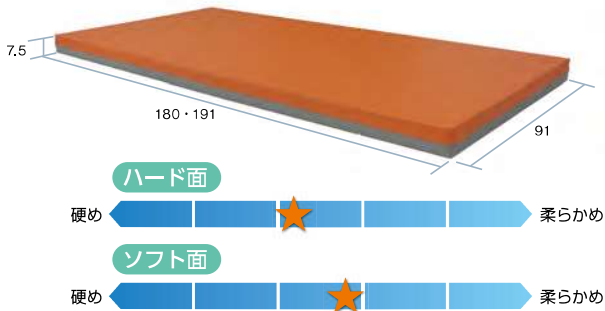

スタンダードリバーシブルマットレス91防水

商品番号	月額レンタル価格	ご利用者様負担額		
CSM-3918SRW	¥	1割 ¥ 200	2割 ¥	3割 ¥
マット幅 91cm	ベッド長 標準	TAIS 00496-000478		
CSM-3988SRW	¥	1割 ¥ 200	2割 ¥	3割 ¥
マット幅 91cm	ベッド長 ショート	TAIS 00496-000479		
メーカー名	ランダルコーポレーション			

通気性にすぐれているスタンダードタイプ

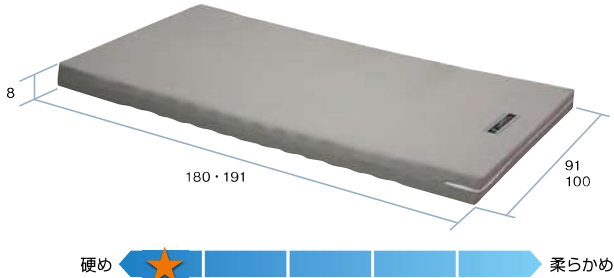

スーパーユニファーマットレス

※100cm幅のみ **数量限定**

商品番号	月額レンタル価格	ご利用者様負担額		
CRM-3918G	¥	1割 ¥ 200	2割 ¥	3割 ¥
マット幅 91cm	ベッド長 標準	TAIS 00496-000274		
CRM-3988G	¥	1割 ¥ 200	2割 ¥	3割 ¥
マット幅 91cm	ベッド長 ショート	TAIS 00496-000275		
CRM-3018G	¥	1割 ¥ 240	2割 ¥	3割 ¥
マット幅 100cm	ベッド長 標準	TAIS 00496-000289		
メーカー名	ランダルコーポレーション			

マット表面フラットタイプのかためマットレス

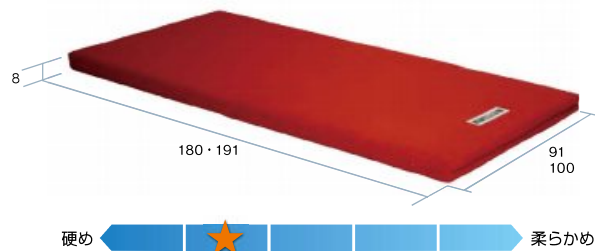

スタンダードEマットレス

数量限定

商品番号	月額レンタル価格	ご利用者様負担額		
CSM-3918	¥	1割 ¥ 180	2割 ¥	3割 ¥
マット幅 91cm	ベッド長 標準	TAIS 00496-000313		
CSM-3978	¥	1割 ¥ 190	2割 ¥	3割 ¥
マット幅 91cm	ベッド長 ショート	TAIS 00496-000314		
CSM-3018	¥	1割 ¥ 220	2割 ¥	3割 ¥
マット幅 100cm	ベッド長 標準	TAIS 00496-000316		
メーカー名	ランダルコーポレーション			

マット表面フラットタイプのやや柔らかめマットレス



スタンダードRマットレス

商品番号	月額レンタル価格	ご利用者様負担額		
CSM-3918R	¥	1割 ¥ 180	2割 ¥	3割 ¥
マット幅 91cm	ベッド長 標準	TAIS 00496-000339		
CSM-3988R	¥	1割 ¥ 180	2割 ¥	3割 ¥
マット幅 91cm	ベッド長 ショート	TAIS 00496-000340		
CSM-3018R	¥	1割 ¥ 200	2割 ¥	3割 ¥
マット幅 100cm	ベッド長 標準	TAIS 00496-000341		
メーカー名	ランダルコーポレーション			

特殊寝台
付属品

体位変換機
床ずれ防止用具

車いす
付属品

スロープ

歩行器
補助杖

手すり

移動用リフト

徘徊感知器

介護保険対象外
レンタル品

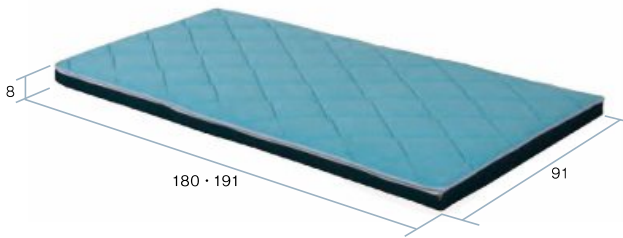

快適な寝心地の選択と状態変化に合わせた幅広いシーンで使用できるリバーシブルマットレス

数量限定

2WAY FITリバーシブルマットレス

商品番号	月額レンタル価格	ご利用者様負担額		
CAM-3918WF	¥	1割 ¥ 240	2割 ¥	3割 ¥
マット幅 91cm	ベッド長 標準	TAIS 00496-000318		
CAM-3988WF	¥	1割 ¥ 250	2割 ¥	3割 ¥
マット幅 91cm	ベッド長 ショート	TAIS 00496-000319		
メーカー名 ランダルコーポレーション				

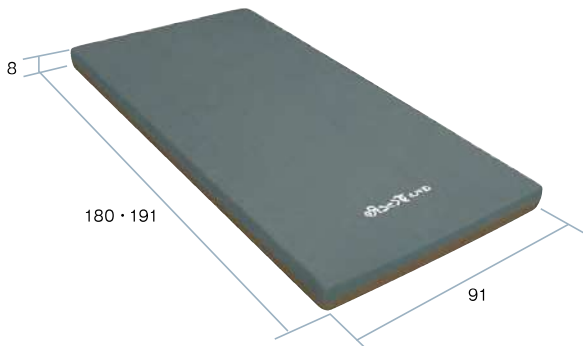

柔らかさと硬さのベストバランスで、動きやすさと快適な眠り、両方を提供します。

アルファプラスくつとRe 通気

商品番号	月額レンタル価格	ご利用者様負担額		
CA-3278	¥	1割 ¥ 300	2割 ¥	3割 ¥
マット幅 91cm	ベッド長 標準	TAIS 00563-000108		
メーカー品番	TS-SKT-ReA1R			
CA-3279	¥	1割 ¥ 300	2割 ¥	3割 ¥
マット幅 91cm	ベッド長 ショート	TAIS 00563-000109		
メーカー品番	TS-SKT-ReA1S			
メーカー名 タイカ				

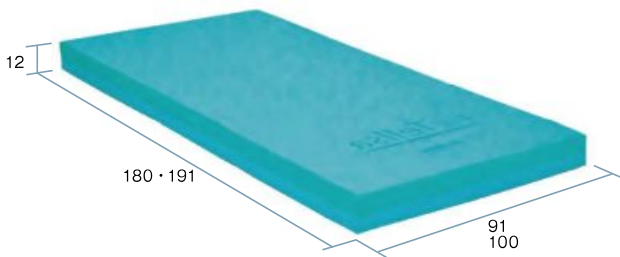

リバーシブル&3分割構造で“質感が選べる”体圧分散式 標準マットレス

テルサ防水タイプ

商品番号	月額レンタル価格	ご利用者様負担額		
CA-3060	¥	1割 ¥ 240	2割 ¥	3割 ¥
マット幅 91cm	ベッド長 標準	TAIS 00054-000204		
メーカー品番	IMTLS1291			
CA-3061	¥	1割 ¥ 250	2割 ¥	3割 ¥
マット幅 91cm	ベッド長 ショート	TAIS 00054-000207		
メーカー品番	IMTLS1291S			
CA-3062	¥	1割 ¥ 350	2割 ¥	3割 ¥
マット幅 100cm	ベッド長 標準	TAIS 00054-000205		
メーカー品番	IMTLS12100			
メーカー名 モルテン				



防水タイプのマットレス

オービットマットレス

商品番号	月額レンタル価格	ご利用者様負担額		
CZ-1044	¥	1割 ¥ 180	2割 ¥	3割 ¥
マット幅 91cm	ベッド長 標準	TAIS 00357-000093		
メーカー品番	KG1394			
メーカー名 イノアックリビング				

特殊寝台付属品

体位交換機
床ずれ防止用具

車いす
付属品

スロープ

歩行器
歩行補助杖

手すり

移動用リフト

徘徊感知器

介護保険対象外
レンタル品

特殊寝台

特殊寝台付属品

体位変換機
床ずれ防止用具

車いす
車いす付属品

スロープ

歩行器
歩行補助杖

手すり

移動用リフト

徘徊感知器

介護保険対象外
レンタル品



FLOOR BED フローベッド

ボトムの高さを超低床の11cmまで下げることが可能です。

3・2モーター【91cm幅】

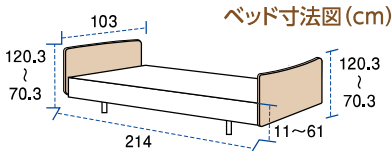

■サイズ/幅 103 × 長さ 214 × 全高 120.3 ~ 70.3cm

フローベッド 3モーター

背上げ	膝上げ	背上げ 脚運動	ハイロー
マット幅	91cm幅	ベッド長	標準
商品番号	CWF-2511		
月額レンタル価格	¥		
ご利用者様 負担額	1割	¥ 1460	
	2割	¥	
	3割	¥	

TAIS 00200-000714 メーカー名 フランスベッド

フローベッド 2モーター

背上げ	膝上げ	背上げ 脚運動	ハイロー
マット幅	91cm幅	ベッド長	標準
商品番号	CWF-2510		
月額レンタル価格	¥		
ご利用者様 負担額	1割	¥ 1250	
	2割	¥	
	3割	¥	

TAIS 00200-000769 メーカー名 フランスベッド

■フローベッド専用 付属品【マットレス】

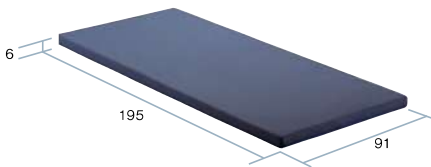

SM-28N 高弾性ウレタン

商品番号 CWF-0028	マット幅	91cm	ベッド長	標準
月額レンタル価格	¥			
ご利用者様 負担額	1割	¥ 180		
	2割	¥		
	3割	¥		

TAIS 00200-000360 メーカー名 フランスベッド

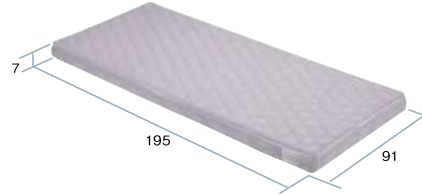

BA-70 高通気

商品番号 CWF-0070	マット幅	91cm	ベッド長	標準
月額レンタル価格	¥			
ご利用者様 負担額	1割	¥ 190		
	2割	¥		
	3割	¥		

TAIS 00200-000741 メーカー名 フランスベッド

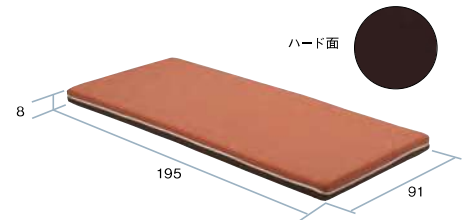

IS-80 ウレタン

商品番号 CWF-0510	マット幅	91cm	ベッド長	標準
月額レンタル価格	¥			
ご利用者様 負担額	1割	¥ 190		
	2割	¥		
	3割	¥		

TAIS 00200-000472 メーカー名 フランスベッド

■フローベッド専用 付属品【サイドレール】

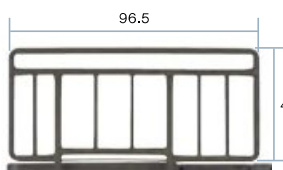

サイドレール SR-100JJ (1本)

商品番号	CWF-0131		
月額レンタル価格	¥		
ご利用者様 負担額	1割	¥ 26	
	2割	¥	
	3割	¥	

TAIS 00200-000517
メーカー名 フランスベッド



サイドレール SR-300JJ (1本)

商品番号	CWF-0123		
月額レンタル価格	¥		
ご利用者様 負担額	1割	¥ 26	
	2割	¥	
	3割	¥	

TAIS 00200-000338
メーカー名 フランスベッド

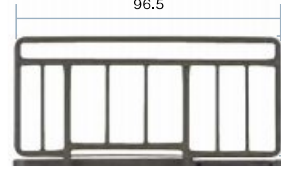

サイドレール SR-100JJ (2本1組)

商品番号	CWF-S100J		
月額レンタル価格	¥		
ご利用者様 負担額	1割	¥ 46	
	2割	¥	
	3割	¥	

TAIS 00200-000171
メーカー名 フランスベッド

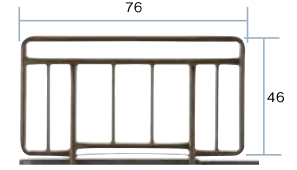

サイドレール SR-300JJ (2本1組)

商品番号	CWF-S300J		
月額レンタル価格	¥		
ご利用者様 負担額	1割	¥ 46	
	2割	¥	
	3割	¥	

TAIS 00200-000172
メーカー名 フランスベッド

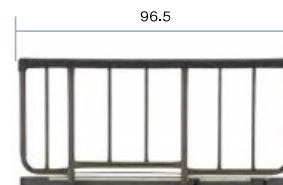

サイドレール SR-106JJ (2本1組)

商品番号	CWF-S106J		
月額レンタル価格	¥		
ご利用者様 負担額	1割	¥ 54	
	2割	¥	
	3割	¥	

TAIS 00200-000175
メーカー名 フランスベッド



ベッド用グリップ GR-510 (1本)

商品番号	CWF-GR510		
月額レンタル価格	¥		
ご利用者様 負担額	1割	¥	
	2割	¥	
	3割	¥	

TAIS 00200-000428
メーカー名 フランスベッド



マルチポジション ベッド

寝る、座る、立ち上がる、
までをサポートする介護ベッドです。



「寝姿勢」
「リクライニング」
「座位」
「立ち上がり」の
4つのポジションを
サポートします。



マルチポジションベッド

固定脚 ソフトレバースイッチ付

商品番号	月額レンタル価格	ご利用者様負担額		
CWF-2521S	¥	1割	2割	3割
	¥ 1600	¥	¥	¥
CWF-2551(棚付)	¥	1割	2割	3割
	¥ 1750	¥	¥	¥
マット幅	91cm	TAIS	固定脚:00200-000800	固定脚+棚付:00200-000955
メーカー名	フランスベッド			

キャスター脚 ソフトレバースイッチ付

商品番号	月額レンタル価格	ご利用者様負担額		
CWF-2521SC	¥	1割	2割	3割
	¥ 1800	¥	¥	¥
CWF-2552(棚付)	¥	1割	2割	3割
	¥ 1860	¥	¥	¥
マット幅	91cm	TAIS	キャスター脚:00200-000799	キャスター脚+棚付:00200-000956
メーカー名	フランスベッド			



MPB
ソフトレバー
スイッチ



ベッド ポジション



リクライニング ポジション



シーティング ポジション



スタンディング ポジション

マルチポジションベッド専用 オプション・付属品

棚付タイプ



棚付タイプはレンタル料が
+1,000円となります



MPB くるっとサポートスイッチ

商品番号	CWF-0312
月額レンタル価格	¥
	1割
	2割
	3割
ご利用者様負担額	¥
	¥
	¥
TAIS	00200-000830
メーカー名	フランスベッド



立ち上がりからの動作をさらに
サポートする専用グリップ

MPB 専用グリップ GR-700

商品番号	CWF-0137
月額レンタル価格	¥
	1割
	2割
	3割
ご利用者様負担額	¥
	¥
	¥
TAIS	00200-000817
メーカー名	フランスベッド



マルチフィットAirマット ハーフセル

商品番号	CWF-0554	マット幅	91cm	ベッド長	標準
月額レンタル価格	¥				
	¥ 790				
ご利用者様負担額	1割				
	2割				
	3割				
TAIS	00200-000964	メーカー名	フランスベッド		

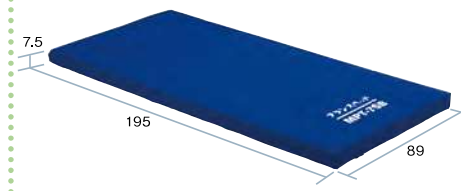

床ずれ防止マットレス MPT-75B マットホルダー付

商品番号	CWF-0536	マット幅	91cm	ベッド長	標準
月額レンタル価格	¥				
	¥ 500				
ご利用者様負担額	1割				
	2割				
	3割				
TAIS	01149-000080	メーカー名	フランスベッド		

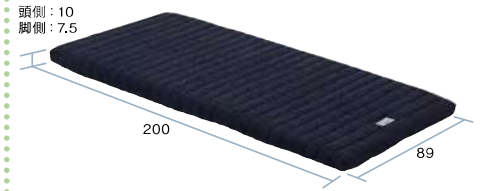

MPB専用 MPM-10F

商品番号	CWF-0033	マット幅	91cm	ベッド長	標準
月額レンタル価格	¥				
	¥ 260				
ご利用者様負担額	1割				
	2割				
	3割				
TAIS	00200-000802	メーカー名	フランスベッド		

特殊寝台
付属品

体位変換機
床ずれ防止用具

車いす
付属品

スロープ

歩行補助
杖

手すり

移動用リフト

徘徊感知器

介護保険対象外
レンタル品

体位変換機



ラグーナ

商品番号	月額レンタル価格	ご利用者様負担額		
CA-3470	¥ 900	1割	2割	3割
マット幅 90cm	ベッド長 標準	TAIS 00206-000103 メーカー品番 CR-703		
CA-3471	¥ 900	1割	2割	3割
マット幅 90cm	ベッド長 ショート	TAIS 00206-000105 メーカー品番 CR-707		
CA-3472	¥ 920	1割	2割	3割
マット幅 100cm	ベッド長 標準	TAIS 00206-000106 メーカー品番 CR-711		
メーカー名 ケーブ				

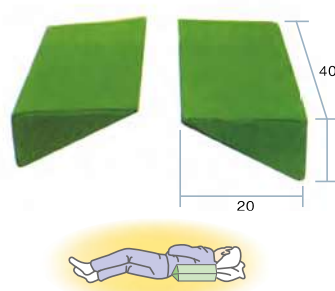

ナーセントパット A (2点セット)

商品番号	月額レンタル価格	ご利用者様負担額		
CA-3242	¥ 180	1割	2割	3割
TAIS 00149-000045 メーカー名 アイ・ソネックス				

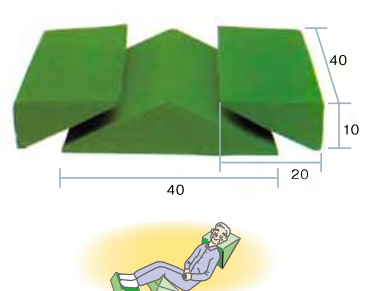

ナーセントパット A (3点セット)

商品番号	月額レンタル価格	ご利用者様負担額		
CA-3243	¥ 250	1割	2割	3割
TAIS 00149-000012 メーカー名 アイ・ソネックス				

ふわ・もシリーズ

背面や下肢など、広い面を支持するのに最適



ふわ・も みかづき大

商品番号	月額レンタル価格	ご利用者様負担額		
CZ-1035	¥ 200	1割	2割	3割
TAIS 00357-000083				
メーカー名 イノアックリビング メーカー品番 FMD-9001				

様々な場面で使いやすい標準サイズ



ふわ・も みかづき中

商品番号	月額レンタル価格	ご利用者様負担額		
CZ-1036	¥ 150	1割	2割	3割
TAIS 00357-000084				
メーカー名 イノアックリビング メーカー品番 FMC-5601				

脇の下やポジションの隙間埋めに



ふわ・も みかづき小

商品番号	月額レンタル価格	ご利用者様負担額		
CZ-1037	¥ 56	1割	2割	3割
TAIS 00357-000085				
メーカー名 イノアックリビング メーカー品番 FMS-4601				

側臥位などの体位変換に便利

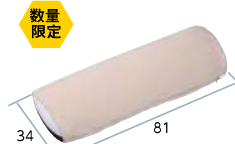

ふわ・も ぷらっと

商品番号	月額レンタル価格	ご利用者様負担額		
CZ-1038	¥ 150	1割	2割	3割
TAIS 00357-000086				
メーカー名 イノアックリビング メーカー品番 FFR-8101				

臥床時や座位の隙間埋めに使いやすいサイズ



ふわ・も しょーと

商品番号	月額レンタル価格	ご利用者様負担額		
CZ-1039	¥ 54	1割	2割	3割
TAIS 00357-000087				
メーカー名 イノアックリビング メーカー品番 FSH-5901				

ウェルビー HC シリーズ

目的に合わせて使い分けられる・優しく体位変換できるポジショニングクッション

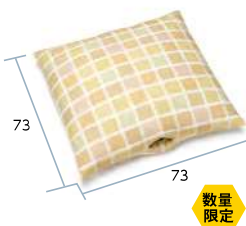

ウェルビー HC ジャンボ

商品番号	月額レンタル価格	ご利用者様負担額		
CZ-0162	¥ 200	1割	2割	3割
TAIS 00563-000073				
メーカー名 タイカ メーカー品番 PC-HC-J1				

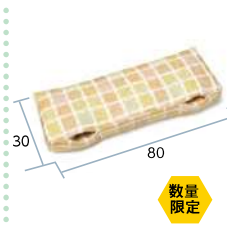

ウェルビー HC ピロー

商品番号	月額レンタル価格	ご利用者様負担額		
CZ-0163	¥ 130	1割	2割	3割
TAIS 000563-000080				
メーカー名 タイカ メーカー品番 PC-HC-P1				

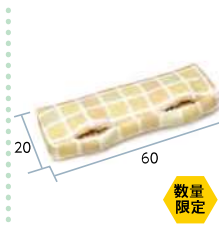

ウェルビー HCスティック (大)

商品番号	月額レンタル価格	ご利用者様負担額		
CZ-0169	¥ 94	1割	2割	3割
TAIS 00563-000077				
メーカー名 タイカ メーカー品番 PC-HC-S1				



ウェルビー HC ウェーブ

商品番号	月額レンタル価格	ご利用者様負担額		
CZ-0164	¥ 120	1割	2割	3割
TAIS 00563-000076				
メーカー名 タイカ メーカー品番 PC-HC-W1				

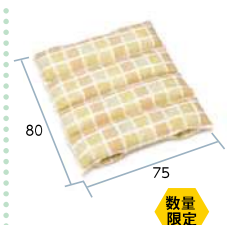

ウェルビー HC ウェーブロング

商品番号	月額レンタル価格	ご利用者様負担額		
CZ-0165	¥ 180	1割	2割	3割
TAIS 00563-000081				
メーカー名 タイカ メーカー品番 PC-HC-W2				

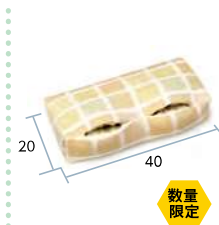

ウェルビー HCスティック (小)

商品番号	月額レンタル価格	ご利用者様負担額		
CZ-0170	¥ 64	1割	2割	3割
TAIS 00563-000078				
メーカー名 タイカ メーカー品番 PC-HC-S2				



ウェルビー HC プーメラン (大)

商品番号	月額レンタル価格	ご利用者様負担額		
CZ-0166	¥ 120	1割	2割	3割
TAIS 00563-000074				
メーカー名 タイカ メーカー品番 PC-HC-B1				



ウェルビー HC プーメラン (小)

商品番号	月額レンタル価格	ご利用者様負担額		
CZ-0167	¥ 120	1割	2割	3割
TAIS 00563-000075				
メーカー名 タイカ メーカー品番 PC-HC-B2				

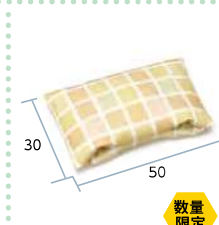

ウェルビー HCミニ

商品番号	月額レンタル価格	ご利用者様負担額		
CZ-0171	¥ 66	1割	2割	3割
TAIS 00563-000079				
メーカー名 タイカ メーカー品番 PC-HC-M1				

特殊寝台付属品

体位変換機
床ずれ防止用具

車いす
付属品

スロープ

歩行補助杖











手すり

移動用リフト

徘徊感知器

介護保険対象外
レンタル品

床ずれ防止用具 セレクトガイド

		褥瘡のレベル				
		予 防	ステージ I	ステージ II	ステージ III	ステージ IV
		床ずれはできていないが、そのリスクがある状態。	指で押ししても白くならない紅斑。皮膚の損傷はない。	表面的な皮膚の損傷。皮膚剥離、水疱、浅い潰瘍など。	真皮を越えて、皮下脂肪層に及ぶ潰瘍。	皮膚組織の全層欠損に加え、骨、腱、筋肉に及ぶ深い損傷。
アルファプラL P26	↑ 寝返り ↓					
アルファプラF P26						
アルファプラFII P26						
APLUS FIT通気 P26						
APLUS FIT防水 P26						
ステージア P27						
ネクサスR P27						
オスカー P27						
ネクサスアイビー P27						
スコープライト P27						
ビッグセルアイズ P27						

※本表はあくまで目安です。ご使用にあたっては必ず主治医などにご相談下さい。

特殊寝台
付用品

体位交換機
付用品

車いす
付用品

スロープ

歩行器
補助杖

手すり

移動用リフト

徘徊感知器

介護保険対象外
レンタル品

床ずれ防止用具

体圧分散と動きやすさの絶妙なバランス
床ずれ軽度リスク向けマットレス



アルファプラL(通気タイプ)

商品番号	月額レンタル価格	ご利用者様負担額		
CA-3210	¥ 500	1割 ¥	2割 ¥	3割 ¥
マット幅 91cm	ベッド長 標準	重量 7.6kg	TAIS 00563-000093	
CA-3211	¥ 500	1割 ¥	2割 ¥	3割 ¥
マット幅 91cm	ベッド長 ショート	重量 7.1kg	TAIS 00563-000094	
CA-3212	¥ 560	1割 ¥	2割 ¥	3割 ¥
マット幅 100cm	ベッド長 標準	重量 8.3kg	TAIS 00563-000095	
メーカー名 タイカ	メーカー品番 MB-LA1R, MB-LA1S, MB-LA0R			

体重の軽い方から重い方まで対応できる
オールマイティなマットレス

数量
限定

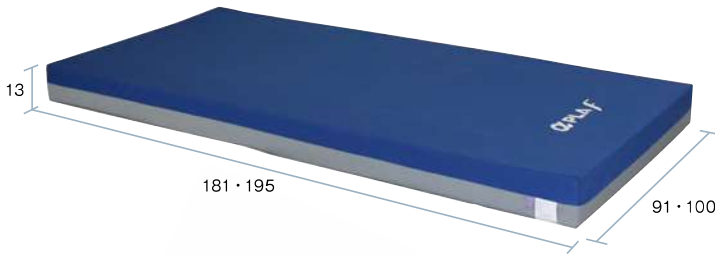

アルファプラF(防水タイプ)

商品番号	月額レンタル価格	ご利用者様負担額		
CA-3220	¥ 600	1割 ¥	2割 ¥	3割 ¥
マット幅 91cm	ベッド長 標準	重量 9.5kg	TAIS 00563-000059	
CA-3221	¥ 600	1割 ¥	2割 ¥	3割 ¥
マット幅 91cm	ベッド長 ショート	重量 8.8kg	TAIS 00563-000058	
CA-3222	¥ 720	1割 ¥	2割 ¥	3割 ¥
マット幅 100cm	ベッド長 標準	重量 10.4kg	TAIS 00563-000061	
メーカー名 タイカ	メーカー品番 MB-FW1R, MB-FW1S, MB-FW0R			

床ずれ防止と快適な睡眠
寝返りサポートマットレス



アルファプラFII(撥水・防水カバー)

商品番号	月額レンタル価格	ご利用者様負担額		
CA-3217	¥ 550	1割 ¥	2割 ¥	3割 ¥
マット幅 91cm	ベッド長 標準	重量 9.0kg	TAIS 00563-000129	
メーカー名 タイカ	メーカー品番 MB-FIIW1R			

3層プロファイル(凹凸)構造、優れた体圧分散性能

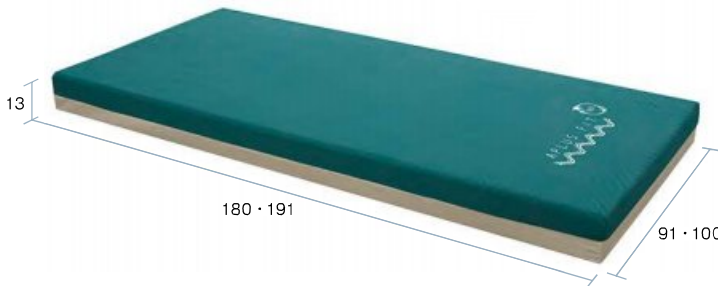

PLUS FIT(通気タイプ)

商品番号	月額レンタル価格	ご利用者様負担額		
CAM-4001T	¥ 460	1割 ¥	2割 ¥	3割 ¥
マット幅 91cm	ベッド長 標準	重量 6.5kg	TAIS 00496-000335	
CAM-4002T	¥ 480	1割 ¥	2割 ¥	3割 ¥
マット幅 91cm	ベッド長 ショート	重量 6.1kg	TAIS 00496-000336	
CAM-4003T	¥ 500	1割 ¥	2割 ¥	3割 ¥
マット幅 100cm	ベッド長 標準	重量 7.1kg	TAIS 00496-000337	
メーカー名 ランダルコーポレーション				

3層プロファイル(凹凸)構造、優れた体圧分散性能

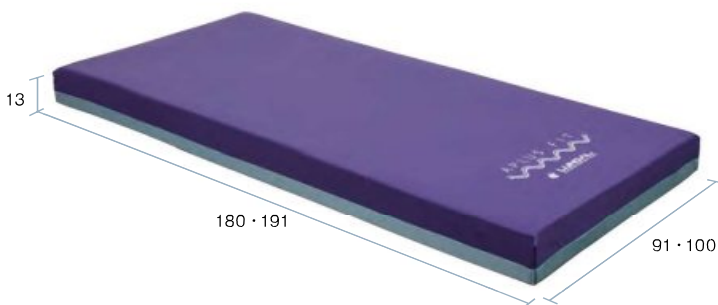

PLUS FIT(防水タイプ)

商品番号	月額レンタル価格	ご利用者様負担額		
CAM-4001	¥ 460	1割 ¥	2割 ¥	3割 ¥
マット幅 91cm	ベッド長 標準	重量 6.6kg	TAIS 00496-000329	
CAM-4002	¥ 480	1割 ¥	2割 ¥	3割 ¥
マット幅 91cm	ベッド長 ショート	重量 6.2kg	TAIS 00496-000330	
CAM-4003	¥ 550	1割 ¥	2割 ¥	3割 ¥
マット幅 100cm	ベッド長 標準	重量 7.2kg	TAIS 00496-000331	
メーカー名 ランダルコーポレーション				

特殊寝台
付属品

体位変換機
床ずれ防止用具

車いす
付属品

スロープ

歩行器
補助杖

手すり

移動用リフト

徘徊感知器

介護保険対象外
レンタル品

特殊寝台付属品

体位変換機
床ずれ防止用具

車いす
付属品

スロープ

歩行器
歩行補助杖

手すり

移動用リフト

徘徊感知器

介護保険対象外
レンタル品

床ずれケアのための高機能エアマットレス

ステージア

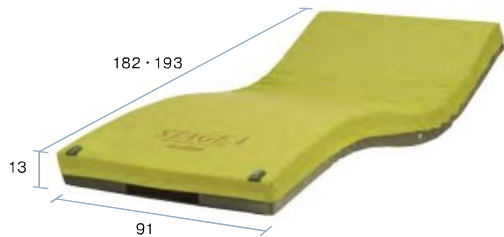

商品番号	月額レンタル価格	ご利用者様負担額		
CA-3100	¥ 750	1割 ¥	2割 ¥	3割 ¥
マット幅 91cm	ベッド長 標準	重量 11kg	TAIS 00054-000115	
CA-3101	¥ 700	1割 ¥	2割 ¥	3割 ¥
マット幅 91cm	ベッド長 ショート	重量 10.5kg	TAIS 00054-000115	
メーカー名	モルテン	メーカー品番	MSTA91, MSTA91S	

数量
限定



簡単モード40kg~60kgまでワンタッチ内圧調整 自動ヘッドアップセンサー内蔵

ネクサスR

商品番号	月額レンタル価格	ご利用者様負担額		
CA-3445	¥ 780	1割 ¥	2割 ¥	3割 ¥
マット幅 90cm	ベッド長 標準	重量 9.1kg	TAIS 00206-000083	
CA-3446	¥ 800	1割 ¥	2割 ¥	3割 ¥
マット幅 90cm	ベッド長 ショート	重量 8.5kg	TAIS 00206-000085	
CA-3447	¥ 820	1割 ¥	2割 ¥	3割 ¥
マット幅 100cm	ベッド長 標準	重量 9.9kg	TAIS 00206-000087	
メーカー名	ケーブ	メーカー品番	CR-663, CR-667, CR-685	

体圧分散と除圧性能を向上した高機能体位変換機能付エアマットレス

オスカー(ハイブリッドタイプ)

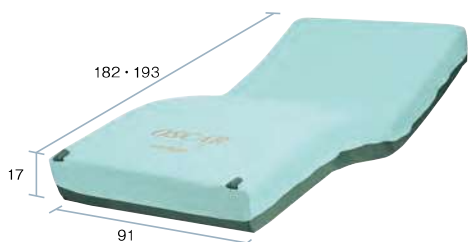

商品番号	月額レンタル価格	ご利用者様負担額		
CA-3300	¥ 950	1割 ¥	2割 ¥	3割 ¥
マット幅 91cm	ベッド長 標準	重量 13.5kg	TAIS 00054-000137	
CA-3301	¥ 960	1割 ¥	2割 ¥	3割 ¥
マット幅 91cm	ベッド長 ショート	重量 13.0kg	TAIS 00054-000137	
メーカー名	モルテン	メーカー品番	MOSC91, MOSC91S	

マイクロクライメイト対応システム搭載。ネクサスRの進化版

ネクサス アイビー



商品番号	月額レンタル価格	ご利用者様負担額		
CA-3451	¥ 840	1割 ¥	2割 ¥	3割 ¥
マット幅 90cm	ベッド長 標準	重量 8.1kg	TAIS 00206-000162	
メーカー名	ケーブ	メーカー品番	CR-773	

全自動運転高機能エアマットレス

スコープ ライト

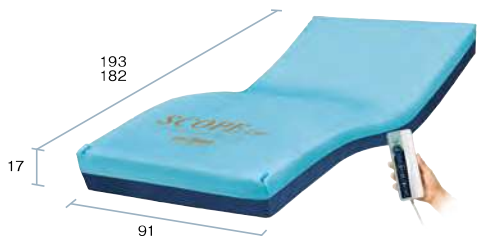

商品番号	月額レンタル価格	ご利用者様負担額		
CA-3310	¥ 988	1割 ¥	2割 ¥	3割 ¥
マット幅 91cm	ベッド長 標準	重量 11kg	TAIS 00054-000652	
CA-3311	¥ 900	1割 ¥	2割 ¥	3割 ¥
マット幅 91cm	ベッド長 ショート	重量 10.5kg	TAIS 00054-000654	
メーカー名	モルテン	メーカー品番	MSCPL91, MSCPL91S	

マイクロクライメイト(皮膚局所の温度・湿度)に対応した次世代エアマットレス

ビッグセル アイズ

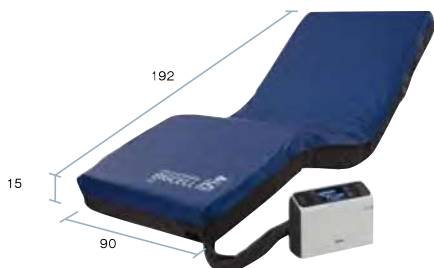

商品番号	月額レンタル価格	ご利用者様負担額		
CA-3360	¥ 980	1割 ¥	2割 ¥	3割 ¥
マット幅 90cm	ベッド長 標準	重量 6.8kg	TAIS 00206-000141	
メーカー名	ケーブ	メーカー品番	CR-753	

車いす

車いす セレクトガイド

商品番号	商品名	規 格						機 能					付 属 品					掲載ページ		
		重量 kg	耐荷重 kg	座幅 cm	全幅 cm	座面高 cm	座奥 cm	肘掛		フット サポーター※	リクライ ニング	ティルト	ボンベ架	延長棒	フレイキ	ヘッド マイグラー	マイグラー		サポーター	マイグラー
								跳上	調節 高さ											
自走型																				
CA-4131	GRACE CORE アジャスト 自走	17.1	100	40	56.5	41 43	34 38	○	○	○					○				29	
CA-4271	CRT-1 カルッタ	9.4	100	40	55	43.5	38									○			29	
CA-4273	CRT-7 カルティマ	11.2	100	40	55	43.5	38	○		○						○			29	
CA-4275	CRT-7Lo カルティマ ロータイプ	11.2	100	40	55	40	38	○		○						○			29	
CA-4015	NEO-1	12.7	100	40	63	43	40									○	○		29	
CZ-1055	NEO-1 α W	13.4	100	40	58	43	40	○		○						○			29	
CZ-0179	ふわりす ソフトタイヤ仕様	10.6	100	40	59.5	43	40												30	
CA-4053	NA-U1 自走式車いす ウルトラ	11.9	100	40	56	42	38									○			30	
CA-4055(40幅) CA-4155(42幅)	NA-U2W 自走式車いす ウルトラ	13.8	100	40	56 58	42	38	○		○						○			30	
CA-4078	スキット 4	13.7	100	40	55	43.5	40	○		○				○		○			30	
CA-4113	AR-280	16.5	130	46	71	43	40								○	○	○		30	
CA-4048	AR-201B	15.2	100	42	67	43	40								○	○	○		30	
CA-4900	AR-911S	16.5	75	38	56	35 ~39	36	○	○	○					○	○			31	
CA-4331A	アニマト	14.4	100	40	58.5	38 ~42	40										○		31	
CA-4079	スキット 5	15.2	100	40	55	40	38			○						○			31	
CA-4051	NA-U7 ウルトラ	14.7	100	40 ~44	57 ~61	40 ~44	38	○	○	○						○			31	
CZ-1045	CRT-3Lo8 カルッタ自走/ノンバックブレーキシステム付き	13.4	100	40	55	41.5	40	○		○						○			31	
CA-4117	Rehatech 転ばないス	19.5	100	38.5	64.5	40.5	38												31	
CZ-1053	GRACE CORE マルチ 自走	16.5	100	40	56.5	43	34 38	○		○					○				32	
CZ-0174H	NEXT CORE アジャスト 自走 40 幅 F-3	15.2	100	40	56	41 ~45	38	○	○	○					○				32	
CZ-0173H	NEXT CORE アジャスト 自走 42 幅 F-2	15.2	100	42	58	41 ~45	38	○	○	○					○				32	
CA-4910H	NEXT CORE マルチ 自走	13.8	100	40	56	43	38	○		○					○				32	
CZ-0199	NEXT CORE ミニモ ハイブリッドタイヤ仕様	14.9	100	40	56	35 ~39	36	○	○	○					○				32	
介助型																				
CA-4132	GRACE CORE アジャスト 介助	15.8	100	40	56	41 43	34 38	○	○	○					○				33	
CA-4272	CRT-2 カルッタ	7.9	100	40	49	43.5	38									○			33	
CA-4274	CRT-8 カルティマ	10.5	100	40	49	43.5	38	○		○						○			33	
CA-4276	CRT-8Lo カルティマ ロータイプ	10.5	100	40	49	40	38	○		○						○			33	
CA-4016	NEO-2	11.9	100	40	60	43	40									○	○		33	
CZ-1056	NEO-2 α W	12.8	100	40	53	43	40	○		○						○			33	
CZ-0180	ふわりす ソフトタイヤ仕様	8.9	100	40	55	43	40.5												34	
CA-4054	NAH-U1 介助式車いす ウルトラ	10.5	100	40	54	42	38									○			34	
CA-4056(40幅) CA-4156(42幅)	NAH-U2W 介助式車いす ウルトラ	12.3	100	40	54 56	42	38	○		○						○			34	
CA-4077	スキット 2	12.7	100	40	48	43.5	40	○		○				○		○			34	
CA-4049	AR-301	13.8	100	42	60	43	40								○	○	○		34	
CZ-1054	GRACE CORE マルチ 介助	14.1	100	40	56.5	43	34 38	○		○					○				35	
CZ-0175H	NEXT CORE アジャスト 介助 40 幅 F-3	14.2	100	40	55	41 ~45	38	○	○	○					○				35	
CA-4911H	NEXT CORE マルチ 介助	12.8	100	40	55	43	38	○		○					○				35	
CZ-0200	NEXT CORE ミニモ ハイブリッドタイヤ仕様	14.2	100	40	55	35 ~39	36	○	○	○					○				35	
ティルト&リクライニング																				
CA-4300	モデラート	20	100	42	58	43	40			○	○	○	○						36	
CA-4310	モデラートⅡ	20	100	42	58	43	40			○	○	○	○						36	
CA-4300B	モデラートα	20	100	42	58	43	40			○	○	○	○						36	
CA-4310B	モデラートⅡα	20	100	42	58	43	40			○	○	○	○						36	
CZ-6151	マイチルトコンパクトⅡ	27.3	100	40	53	43	38	○		○	○	○	○						36	
CA-4050	NAH-UC・Lo ウルトラ UC エレベーター付き	21.1	100	40	54	40	36			○	○	○	○						36	
CA-4081	FR-11R エスコート	29	75	40	53	47.5	42			○		○							36	
CZ-1064	ラクリオ	21	100	40	62	43.5	40	○		○			○						37	
CZ-1065	ラクレスト	29	75	40	57.4	47	36 ~44			○	○	○	○						37	
CZ-0193	マイチルトミニ3D (エレベーター/リフトアップ)	29	100	40	53	41	35			○	○	○	○						37	
CZ-0193N	マイチルトミニ3D リフトアップ無し (エレベーター)	26.5	100	40	53	41	35			○	○	○	○						37	

特殊寝台
付属品

体位変換機
床ずれ防止用具

車いす
付属品

スロープ

歩行補助杖

手すり

移動用リフト

徘徊感知器

介護保険対象外
レンタル品

自走型

モジュールタイプ



ノーバンク
タイヤ

跳上 フットサポート
脱着式

GRACE CORE アジャスト 自走

重量	耐荷重	座幅	全幅	座面高	座奥	月額レンタル 価格	円
17.1 kg	100 kg	40 cm	56.5 cm	43 cm	34 cm	1割 ¥640	円
						2割 ¥	円
						3割 ¥	円
商品番号 CA-4131							

TAIS 00066-000409 メーカー名 松永製作所
メーカー品番 GRC-51B

超軽量スタンダード



CRT-1 カルッタ

重量	耐荷重	座幅	全幅	座面高	座奥	月額レンタル 価格	円
9.4 kg	100 kg	40 cm	55 cm	43.5 cm	38 cm	1割 ¥410	円
						2割 ¥	円
						3割 ¥	円
商品番号 CA-4271 (G・P・N)							

TAIS 00122-000560 メーカー名 ミキ
メーカー品番 CRT-1

ワンハンドブレーキ仕様



ノーバンク
タイヤ

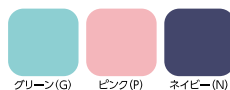

跳上 フットサポート
脱着式

CRT-7 カルティマ

重量	耐荷重	座幅	全幅	座面高	座奥	月額レンタル 価格	円
11.2 kg	100 kg	40 cm	55 cm	43.5 cm	38 cm	1割 ¥580	円
						2割 ¥	円
						3割 ¥	円
商品番号 CA-4273 (G・P・N)							

TAIS 00122-000572 メーカー名 ミキ
メーカー品番 CRT-7

ワンハンドブレーキ、低座面仕様



ノーバンク
タイヤ



跳上 フットサポート
脱着式

CRT-7Lo カルティマ ロータイプ

重量	耐荷重	座幅	全幅	座面高	座奥	月額レンタル 価格	円
11.2 kg	100 kg	40 cm	55 cm	40 cm	38 cm	1割 ¥600	円
						2割 ¥	円
						3割 ¥	円
商品番号 CA-4275 (G・P・N)							

TAIS 00122-000573 メーカー名 ミキ
メーカー品番 CRT-7Lo

軽量・高品質・高強度



ノーバンク
タイヤ

NEO-1

重量	耐荷重	座幅	全幅	座面高	座奥	月額レンタル 価格	円
12.7 kg	100 kg	40 cm	63 cm	43 cm	40 cm	1割 ¥270	円
						2割 ¥	円
						3割 ¥	円
商品番号 CA-4015							

TAIS 00175-000322 メーカー名 日進医療器
メーカー品番 NEO-1

ノーバンク 多機能タイプ



数量
限定

ノーバンク
タイヤ

跳上 フットサポート
脱着式

NEO-1αW

重量	耐荷重	座幅	全幅	座面高	座奥	月額レンタル 価格	円
13.4 kg	100 kg	40 cm	58 cm	43 cm	40 cm	1割 ¥360	円
						2割 ¥	円
						3割 ¥	円
商品番号 CZ-1055							

TAIS 00175-000399 メーカー名 日進医療器
メーカー品番 NEO-1αW

特殊寝台
付属品

体位交換機
床ずれ防止用具

車いす
付属品

スロープ

歩行補助杖

手すり

移動用リフト

徘徊感知器

介護保険対象外
レンタル品

車いす

自走型

軽量タイプの標準型車いす ノーバンク仕様

身体を立体的に支えて快適姿勢

大人気ウルトラシリーズの多機能タイプ

特殊寝台付属品

体位変換機
床ずれ防止用具

車いす
車いす付属品

スロープ

歩行補助杖

手すり

移動用リフト

徘徊感知器

介護保険対象外
レンタル品

数量
限定

ノーバンク
タイヤ



ノーバンク
タイヤ

ふわりす ソフトタイヤ仕様

重量	耐荷重	座幅	全幅	座面高	座奥	月額レンタル価格	¥	閉
10.6 kg	100 kg	40 cm	59.5 cm	43 cm	40 cm	1割	¥ 500	閉
						2割	¥	閉
						3割	¥	閉

商品番号 CZ-0179

TAIS 00160-000241 メーカー名 カワムラサイクル
メーカー品番 KF22

NA-U1 自走式車いす ウルトラ

重量	耐荷重	座幅	全幅	座面高	座奥	月額レンタル価格	¥	閉
11.9 kg	100 kg	40 cm	56 cm	42 cm	38 cm	1割	¥ 460	閉
						2割	¥	閉
						3割	¥	閉

商品番号 CA-4053

TAIS 00175-000318 メーカー名 日進医療器
メーカー品番 NA-U1

跳上 フットサポート
脱着式

NA-U2W 自走式車いす ウルトラ

重量	耐荷重	座幅	全幅	座面高	座奥	月額レンタル価格	¥	閉
13.8 kg	100 kg	40 cm	56 cm	42 cm	38 cm	1割	¥ 500	閉
		42 cm	58 cm			2割	¥	閉
						3割	¥	閉

商品番号 CA-4055(40幅) 4155(42幅)

TAIS 00175-000358 メーカー名 日進医療器
メーカー品番 NA-U2W

スレンダー&コンパクト

くつろぎのワイドタイプ

幅広タイプ

数量
限定

数量
限定

数量
限定

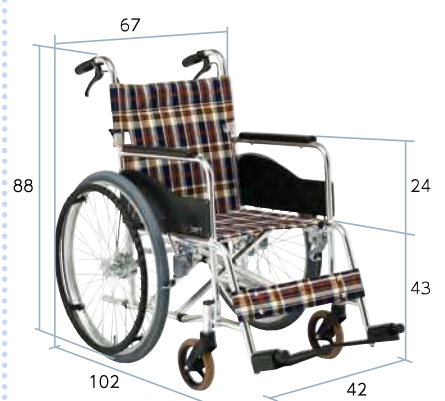
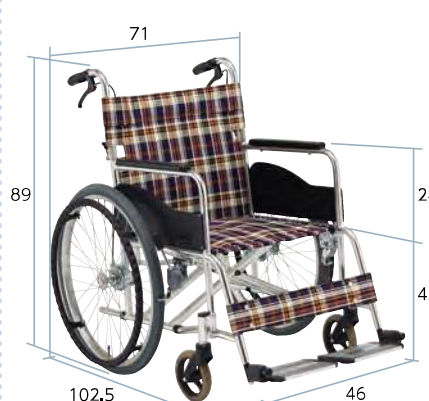

跳上 フットサポート
脱着式

スキット4

重量	耐荷重	座幅	全幅	座面高	座奥	月額レンタル価格	¥	閉
13.7 kg	100 kg	40 cm	55 cm	43.5 cm	40 cm	1割	¥ 550	閉
						2割	¥	閉
						3割	¥	閉

商品番号 CA-4078

TAIS 00122-000411 メーカー名 ミキ
メーカー品番 SKT-4

AR-280

重量	耐荷重	座幅	全幅	座面高	座奥	月額レンタル価格	¥	閉
16.5 kg	130 kg	46 cm	71 cm	43 cm	40 cm	1割	¥ 540	閉
						2割	¥	閉
						3割	¥	閉

商品番号 CA-4113

TAIS 00066-000278 メーカー名 松永製作所
メーカー品番 AR-280

AR-201B

重量	耐荷重	座幅	全幅	座面高	座奥	月額レンタル価格	¥	閉
15.2 kg	100 kg	42 cm	67 cm	43 cm	40 cm	1割	¥ 300	閉
						2割	¥	閉
						3割	¥	閉

商品番号 CA-4048

TAIS 00066-000268 メーカー名 松永製作所
メーカー品番 AR-201B

選べるリバーシブル仕様

数量
限定



リバーシブル

跳上 高さ調節 フットサポート
脱着式

AR-911S

重量	耐荷重	座幅	全幅	座面高	座奥	月額レンタル 価格	¥	閉
16.5 kg	75 kg	38 cm	56 cm	35~ 39 cm	36 cm	1割	¥ 550	閉
						2割	¥	閉
						3割	¥	閉
商品番号 CA-4900								

TAIS 00496-000384 メーカー名 ランドルコーポレーション

坐りと動きを追求した車いす



アニマート

重量	耐荷重	座幅	全幅	座面高	座奥	月額レンタル 価格	¥	閉
14.4 kg	100 kg	40 cm	58.5 cm	38~ 42 cm	40 cm	1割	¥ 400	閉
						2割	¥	閉
						3割	¥	閉
商品番号 CA-4331A								

TAIS 00496-000332 メーカー名 ランドルコーポレーション

小回りバツグンの6輪

数量
限定

ノーバンク
タイヤ



フットサポート
脱着式

スキット5

重量	耐荷重	座幅	全幅	座面高	座奥	月額レンタル 価格	¥	閉
15.2 kg	100 kg	40 cm	55 cm	40 cm	38 cm	1割	¥ 650	閉
						2割	¥	閉
						3割	¥	閉
商品番号 CA-4079								

TAIS 00122-000444 メーカー名 ミキ
メーカー品番 SKT-5

ワンタッチで座幅調節



跳上 高さ調節 フットサポート
脱着式

NA-U7 ウルトラ

重量	耐荷重	座幅	全幅	座面高	座奥	月額レンタル 価格	¥	閉
14.7 kg	100 kg	40~ 44 cm	57~ 61 cm	40~ 44 cm	38 cm	1割	¥ 700	閉
						2割	¥	閉
						3割	¥	閉
商品番号 CA-4051								

TAIS 00175-000336 メーカー名 日進医療器
メーカー品番 NA-U7

ノンバンクブレーキシステム 軽い 低座面



跳上 フットサポート
脱着式

CRT-3LoBカルッタ自走ノンバンクブレーキシステム付き

重量	耐荷重	座幅	全幅	座面高	座奥	月額レンタル 価格	¥	閉
13.4 kg	100 kg	40 cm	55 cm	※ 41.5 cm	40 cm	1割	¥ 640	閉
						2割	¥	閉
						3割	¥	閉
商品番号 CZ-1045								

TAIS 00122-000612 メーカー名 ミキ
メーカー品番 CRT-3LoB

前にも後ろにも転ばない

数量
限定

ノーバンク
タイヤ



Rehatech 転ばないイス

重量	耐荷重	座幅	全幅	座面高	座奥	月額レンタル 価格	¥	閉
19.5 kg	100 kg	38.5 cm	64.5 cm	40.5 cm	38 cm	1割	¥ 700	閉
						2割	¥	閉
						3割	¥	閉
商品番号 CA-4117								

TAIS 00200-000568 メーカー名 フランスベッド
メーカー品番 RH-ZA

特殊寝台
付属品

体位交換機
床ずれ防止用具

車いす
付属品

スロープ

歩行器
歩行補助杖

手すり

移動用リフト

徘徊感知器

介護保険対象外
レンタル品

車いす

自走型

北日本限定商品

圧倒的な漕ぎやすさと長時間のご利用も快適な「新バックサポートシステム」!



ノーバンク
タイヤ

跳上 フットサポート
脱着式

GRACE CORE マルチ 自走

重量	耐荷重	座幅	全幅	座面高	座奥	月額レンタル 価格	¥	囲
16.5	100	40	56.5	43	34	1割	¥	囲
kg	kg	cm	cm	cm	cm	負担額	2割	¥
					38	3割	¥	囲
					cm			

商品番号 CZ-1053
TAIS 00066-000401 メーカー名 松永製作所
メーカー品番 GRC-31B

肘掛・座面・フットサポート調整機能で姿勢をサポートするモジュールタイプ



ノーバンク
タイヤ

跳上 高さ調節 フットサポート
脱着式

NEXT CORE アジャスト 自走 40幅 F-3

重量	耐荷重	座幅	全幅	座面高	座奥	月額レンタル 価格	¥	囲
15.2	100	40	56	41~	38	1割	¥	囲
kg	kg	cm	cm	45	cm	負担額	2割	¥
						3割	¥	囲

商品番号 CZ-0174H
TAIS 00066-000362 メーカー名 松永製作所
メーカー品番 NEXT-51BHB

肘掛・座面・フットサポート調整機能で姿勢をサポートするモジュールタイプ



ノーバンク
タイヤ

跳上 高さ調節 フットサポート
脱着式

NEXT CORE アジャスト 自走 42幅 F-2

重量	耐荷重	座幅	全幅	座面高	座奥	月額レンタル 価格	¥	囲
15.2	100	42	58	41~	38	1割	¥	囲
kg	kg	cm	cm	45	cm	負担額	2割	¥
						3割	¥	囲

商品番号 CZ-0173H
TAIS 00066-000362 メーカー名 松永製作所
メーカー品番 NEXT-51BHB

跳ね上げとスイングイン&アウトで安全で負担の少ない移乗をサポート



ノーバンク
タイヤ

跳上 フットサポート
脱着式

NEXT CORE マルチ 自走

重量	耐荷重	座幅	全幅	座面高	座奥	月額レンタル 価格	¥	囲
13.8	100	40	56	43	38	1割	¥	囲
kg	kg	cm	cm	cm	cm	負担額	2割	¥
						3割	¥	囲

商品番号 CA-4910H
TAIS 00066-000360 メーカー名 松永製作所
メーカー品番 NEXT-31BHB

首都圏限定商品

足こぎしやすい低床タイプのコンパクト車椅子、ノーバンク仕様



ノーバンク
タイヤ

跳上 高さ調節 フットサポート
脱着式

NEXT CORE ミニモ ハイブリッドタイヤ仕様

重量	耐荷重	座幅	全幅	座面高	座奥	月額レンタル 価格	¥	囲
14.9	100	40	56	35~	36	1割	¥	囲
kg	kg	cm	cm	39	cm	負担額	2割	¥
						3割	¥	囲

商品番号 CZ-0199
TAIS 00066-000364 メーカー名 松永製作所
メーカー品番 NEXT-50BHB

地域限定商品について



本カタログでは、囲みの色を変えて地域による限定商品を掲載しています。

※限定地域以外ではご利用いただけませんのでご注意ください

北日本限定商品

首都圏限定商品

西日本限定商品

特殊寝台付属品

体位交換機
床ずれ防止用具

車いす
車いす付属品

スロープ

歩行補助杖

手すり

移動用リフト

徘徊感知器

介護保険対象外
レンタル品

介助型

モジュールタイプ



ノーバンク
タイヤ

超軽量スタンダード



ワンハンドブレーキ仕様



ノーバンク
タイヤ



跳上 フットサポート脱着式

GRACE CORE アジャスト 介助

重量	耐荷重	座幅	全幅	座面高	座奥	月額レンタル価格	円
15.8 kg	100 kg	40 cm	56 cm	41 cm	34 cm	640	円
						負担額	円
						1割	円
						2割	円
						3割	円

商品番号 CA-4132
TAIS 00066-000408 メーカー名 松永製作所
メーカー品番 GRC-61B

CRT-2 カルッタ

重量	耐荷重	座幅	全幅	座面高	座奥	月額レンタル価格	円
7.9 kg	100 kg	40 cm	49 cm	43.5 cm	38 cm	400	円
						負担額	円
						1割	円
						2割	円
						3割	円

商品番号 CA-4272 (G・P・N)
TAIS 00122-000562 メーカー名 ミキ
メーカー品番 CRT-2

跳上 フットサポート脱着式

CRT-8 カルティマ

重量	耐荷重	座幅	全幅	座面高	座奥	月額レンタル価格	円
10.5 kg	100 kg	40 cm	49 cm	43.5 cm	38 cm	550	円
						負担額	円
						1割	円
						2割	円
						3割	円

商品番号 CA-4274 (G・P・N)
TAIS 00112-000574 メーカー名 ミキ
メーカー品番 CRT-8

ワンハンドブレーキ、低座面仕様



ノーバンク
タイヤ



跳上 フットサポート脱着式

CRT-8Lo カルティマ ロータイプ

重量	耐荷重	座幅	全幅	座面高	座奥	月額レンタル価格	円
10.5 kg	100 kg	40 cm	49 cm	40 cm	38 cm	580	円
						負担額	円
						1割	円
						2割	円
						3割	円

商品番号 CA-4276 (G・P・N)
TAIS 00112-000575 メーカー名 ミキ
メーカー品番 CRT-8Lo

軽量・高品質・高強度のアルミフレーム車いす



ノーバンク
タイヤ

NEO-2

重量	耐荷重	座幅	全幅	座面高	座奥	月額レンタル価格	円
11.9 kg	100 kg	40 cm	60 cm	43 cm	40 cm	250	円
						負担額	円
						1割	円
						2割	円
						3割	円

商品番号 CA-4016
TAIS 00175-000323 メーカー名 日進医療器
メーカー品番 NEO-2

ノーバンク 多機能タイプ



数量
限定

ノーバンク
タイヤ

跳上 フットサポート脱着式

NEO-2αW

重量	耐荷重	座幅	全幅	座面高	座奥	月額レンタル価格	円
12.8 kg	100 kg	40 cm	53 cm	43 cm	40 cm	360	円
						負担額	円
						1割	円
						2割	円
						3割	円

商品番号 CZ-1056
TAIS 00175-000400 メーカー名 日進医療器
メーカー品番 NEO-2αW

特殊寝台
付属品

体位交換機
床ずれ防止用具

車いす
付属品

スロープ

歩行補助杖

手すり

移動用リフト

徘徊感知器

介護保険対象外
レンタル品

車いす

介助型

軽量タイプの標準型車いす、
ノーバンク仕様



数量
限定

ノーバンク
タイヤ

ふわりす ソフトタイヤ仕様

重量	耐荷重	座幅	全幅	座面高	座奥	月額レンタル 価格	¥	閉
8.9 kg	100 kg	40 cm	55 cm	43 cm	40.5 cm	1割 ¥ 460	閉	閉
						2割 ¥	閉	閉
						3割 ¥	閉	閉

商品番号 CZ-0180

TAIS 00160-000240 メーカー名 カワムラサイクル
メーカー品番 KF16

身体を立体的に支えて快適姿勢



NAH-U1 介助式車いす ウルトラ

重量	耐荷重	座幅	全幅	座面高	座奥	月額レンタル 価格	¥	閉
10.5 kg	100 kg	40 cm	54 cm	42 cm	38 cm	1割 ¥ 450	閉	閉
						2割 ¥	閉	閉
						3割 ¥	閉	閉

商品番号 CA-4054

TAIS 00175-000319 メーカー名 日進医療器
メーカー品番 NAH-U1

大人気ウルトラシリーズの多機能タイプ



ノーバンク
タイヤ

跳上 フットサポート
脱着式

NAH-U2W 介助式車いす ウルトラ

重量	耐荷重	座幅	全幅	座面高	座奥	月額レンタル 価格	¥	閉
12.3 kg	100 kg	40 cm	54 cm	42 cm	38 cm	1割 ¥ 570	閉	閉
						2割 ¥	閉	閉
						3割 ¥	閉	閉

商品番号 CA-4056(40幅) 4156(42幅)

TAIS 00175-000359 メーカー名 日進医療器
メーカー品番 NAH-U2W

スレンダーで折り畳み時もコンパクトな車いす



数量
限定

スキット2

重量	耐荷重	座幅	全幅	座面高	座奥	月額レンタル 価格	¥	閉
12.7 kg	100 kg	40 cm	48 cm	43.5 cm	40 cm	1割 ¥ 600	閉	閉
						2割 ¥	閉	閉
						3割 ¥	閉	閉

商品番号 CA-4077

TAIS 00122-000320 メーカー名 ミキ
メーカー品番 SKT-2

幅広タイプのスタンダード車いす



数量
限定

AR-301

重量	耐荷重	座幅	全幅	座面高	座奥	月額レンタル 価格	¥	閉
13.8 kg	100 kg	42 cm	60 cm	43 cm	40 cm	1割 ¥ 280	閉	閉
						2割 ¥	閉	閉
						3割 ¥	閉	閉

商品番号 CA-4049

TAIS 00066-000270 メーカー名 松永製作所
メーカー品番 AR-301

特殊寝台付属品

体位変換機
床ずれ防止用具

車いす
付属品

スロープ

歩行補助杖

手すり

移動用リフト

徘徊感知器

介護保険対象外
レンタル品

北日本限定商品

圧倒的な漕ぎやすさと長時間のご利用も快適な「新バックサポートシステム」!



ノーバンク
タイヤ

跳上 フットサポート
脱着式

GRACE CORE マルチ 介助

重量	耐荷重	座幅	全幅	座面高	座奥	月額レンタル 価格	円	
14.1	100	40	56.5	43	34	ご利用者様 負担額	円	
kg	kg	cm	cm	cm	38		1割 ¥	円
							2割 ¥	円
商品番号 CZ-1054							3割 ¥	円

TAIS 00066-000402 メーカー名 松永製作所
メーカー品番 GRC-41B

肘掛・座面・フットサポート調整機能で姿勢をサポートするモジュールタイプ



ノーバンク
タイヤ

跳上 高さ調節 フットサポート
脱着式

NEXT CORE アジャスト 介助 40 幅F-3

重量	耐荷重	座幅	全幅	座面高	座奥	月額レンタル 価格	円	
14.2	100	40	55	41~	38	ご利用者様 負担額	円	
kg	kg	cm	cm	45	cm		1割 ¥	円
							2割 ¥	円
商品番号 CZ-0175H							3割 ¥	円

TAIS 00066-000363 メーカー名 松永製作所
メーカー品番 NEXT-61BHB

跳ね上げとスイングイン&アウトで安全で負担の少ない移乗をサポート



ノーバンク
タイヤ

跳上 フットサポート
脱着式

NEXT CORE マルチ 介助

重量	耐荷重	座幅	全幅	座面高	座奥	月額レンタル 価格	円	
12.8	100	40	55	43	38	ご利用者様 負担額	円	
kg	kg	cm	cm	cm	cm		1割 ¥	円
							2割 ¥	円
商品番号 CA-4911H							3割 ¥	円

TAIS 00066-000361 メーカー名 松永製作所
メーカー品番 NEXT-41BHB

首都圏限定商品

足こぎしやすい低床タイプのコンパクト車椅子、ノーバンク仕様



ノーバンク
タイヤ

跳上 高さ調節 フットサポート
脱着式

NEXT CORE ミニモ ハイブリッドタイヤ仕様

重量	耐荷重	座幅	全幅	座面高	座奥	月額レンタル 価格	円	
14.2	100	40	55	35~	36	ご利用者様 負担額	円	
kg	kg	cm	cm	39	cm		1割 ¥	円
							2割 ¥	円
商品番号 CZ-0200							3割 ¥	円

TAIS 00066-000365 メーカー名 松永製作所
メーカー品番 NEXT-60BHB

地域限定商品について



本カタログでは、囲みの色を変えて地域による限定商品を掲載しています。

※限定地域以外ではご利用いただけませんのでご注意ください

北日本限定商品

首都圏限定商品

西日本限定商品

特殊寝台
付属品

体位変換機
床ずれ防止用具

車いす
付属品

スロープ

歩行器
歩行補助杖

手すり

移動用リフト

徘徊感知器

介護保険対象外
レンタル品

車いす

介助型 ティルト&リクライニング

車いすの常識を変えた座り心地



数量限定

モデラートの清拭可能レザーカーバタイプ



数量限定



モデラートIIシリーズは背カーブ調整ネジ付

調節ネジを回すことで背カーブに合わせシートの角度を簡単調節

高さ調節 フットサポート脱着式 リクライニング ティルト

モデラート

重量	耐荷重	座幅	全幅	座面高	座奥	月額レンタル価格	円
20	100	42	58	43	40	1割	¥ 930
kg	kg	cm	cm	cm	cm	2割	円
						3割	円

商品番号 CA-4300

TAIS 00496-000296
メーカー名 ランダルコーポレーション

高さ調節 フットサポート脱着式 リクライニング ティルト

モデラートα

重量	耐荷重	座幅	全幅	座面高	座奥	月額レンタル価格	円
20	100	42	58	43	40	1割	¥ 800
kg	kg	cm	cm	cm	cm	2割	円
						3割	円

商品番号 CA-4300B

TAIS 00496-000366
メーカー名 ランダルコーポレーション

モデラートII

重量	耐荷重	座幅	全幅	座面高	座奥	月額レンタル価格	円
20	100	42	58	43	40	1割	¥ 900
kg	kg	cm	cm	cm	cm	2割	円
						3割	円

商品番号 CA-4310

TAIS 00496-000323
メーカー名 ランダルコーポレーション

モデラートIIα

重量	耐荷重	座幅	全幅	座面高	座奥	月額レンタル価格	円
20	100	42	58	43	40	1割	¥ 900
kg	kg	cm	cm	cm	cm	2割	円
						3割	円

商品番号 CA-4310B

TAIS 00496-000386
メーカー名 ランダルコーポレーション

オプション

数量限定



モデラートエレベーター

商品番号	CA-4301
月額レンタル価格	円
ご利用者様負担額	1割 ¥ 120
	2割 ¥
	3割 ¥

TAIS 00496-000302 メーカー名 ランダルコーポレーション

超スリム&コンパクトティルト&リクライニング車いす



ノーバンクタイヤ

高さ調節 フットサポート脱着式 リクライニング ティルト

マイチルトコンパクトII S&E仕様(リフトアップ無)ネイビー

重量	耐荷重	座幅	全幅	座面高	座奥	月額レンタル価格	円
27.3	100	40	53	43	38	1割	¥ 960
kg	kg	cm	cm	cm	cm	2割	円
						3割	円

商品番号 CZ-6151

TAIS 00066-000412 メーカー名 松永製作所
メーカー品番 IMH-CR2-SE

3Dバッグサポート付、軽量&低床タイプ



ノーバンクタイヤ

高さ調節 フットサポート脱着式 リクライニング ティルト

NAH-UC・Lo ウルトラUCエレベーター付き

重量	耐荷重	座幅	全幅	座面高	座奥	月額レンタル価格	円
21.1	100	40	54	40	36	1割	¥ 900
kg	kg	cm	cm	cm	cm	2割	円
						3割	円

商品番号 CA-4050

TAIS 00175-000380 メーカー名 日進医療器
メーカー品番 NAH-UC・Lo 脚部挙上式・開き式・着脱式仕様

フルリクライニング車いす



ノーバンクタイヤ

高さ調節 リクライニング

FR-11R エスコート

重量	耐荷重	座幅	全幅	座面高	座奥	月額レンタル価格	円
29	75	40	53	47.5	42	1割	¥ 780
kg	kg	cm	cm	cm	cm	2割	円
						3割	円

商品番号 CA-4081

TAIS 00066-000250 メーカー名 松永製作所
メーカー品番 FR-11R

特殊寝台付属品

体位変換機
床ずれ防止用具

車いす
付属品

スロープ

歩行補助杖

手すり

移動用リフト

徘徊感知器

介護保険対象外
レンタル品

自走しやすく長時間の座位保持にも
オススメ。ティルト4°~18°可能。

数量
限定



姿勢・座位保持ティルト&リクライニング
円背の方・大柄な方にもオススメ。

ノーバンク
タイヤ

数量
限定



座面ティルト角度7°~17°
リクライニング角度95°~130°

オプション

数量
限定



※フットプレートカバーなし

跳上 フットサポート
脱着式 ティルト

ラクリオ

重量	耐荷重	座幅	全幅	座面高	座奥	月額レンタル 価格	円
21 kg	100 kg	40 cm	62 cm	43.5 cm	40 cm	1割 ¥ 700	円
						2割 ¥	円
						3割 ¥	円

商品番号 CZ-1064

TAIS 00495-000064 メーカー名 ピジョンタヒラ
メーカー品番 PR-1000B(介助プレーキ付)

高さ調節 フットサポート
脱着式 リクライニング ティルト

ラクレスト

重量	耐荷重	座幅	全幅	座面高	座奥	月額レンタル 価格	円
29 kg	75 kg	40 cm	57.4 cm	47 cm	36~ 44 cm	1割 ¥ 930	円
						2割 ¥	円
						3割 ¥	円

商品番号 CZ-1065

TAIS 00495-000067 メーカー名 ピジョンタヒラ
メーカー品番 PR-2000B(介助プレーキ付)

ラクリオ・ラクレスト共用
エレベーター

商品番号	CZ-1066
月額レンタル価格	¥
ご利用者様負担額	1割 ¥ 150
	2割 ¥
	3割 ¥

TAIS 00495-000071 メーカー名 ピジョンタヒラ
メーカー品番 PTH-EL-1

北日本限定商品 首都圏限定商品

コンパクトタイプ。リフトアップで横移動可能

数量
限定

ノーバンク
タイヤ



高さ調節 フットサポート
脱着式 リクライニング ティルト

マイチルトミニ3D(エレベーター/リフトアップ)

重量	耐荷重	座幅	全幅	座面高	座奥	月額レンタル 価格	円
29 kg	100 kg	40 cm	53 cm	41 cm	35 cm	1割 ¥	円
						2割 ¥	円
						3割 ¥	円

商品番号 CZ-0193

TAIS 00066-000352 メーカー名 松永製作所
メーカー品番 MH-SRL-SE

西日本限定商品

小柄な方にも使いやすい
超コンパクト・ティルト&リクライニング

数量
限定

ノーバンク
タイヤ



高さ調節 フットサポート
脱着式 リクライニング ティルト

マイチルトミニ3D(エレベーター)

重量	耐荷重	座幅	全幅	座面高	座奥	月額レンタル 価格	円
26.5 kg	100 kg	40 cm	53 cm	41 cm	35 cm	1割 ¥ 940	円
						2割 ¥	円
						3割 ¥	円

商品番号 CZ-0193N

TAIS 00066-000350 メーカー名 松永製作所
メーカー品番 MH-SR-SE

特殊寝台
付属品

体位変換機
床ずれ防止用具

車いす
付属品

スロープ

歩行器
補助杖

手すり

移動用リフト

徘徊感知器

介護保険対象外
レンタル品

車いす付属品

車いす付属品

骨盤の安定&圧力分散

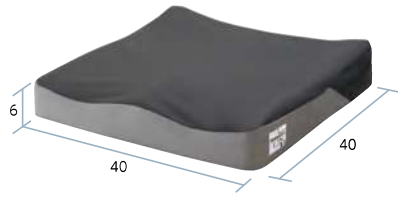

重量 **0.5kg**

カリ HR レギュラー

商品番号	月額レンタル価格	ご利用者様負担額
CA-4430	¥	1冊 ¥120 2冊 ¥ 3冊 ¥
TAIS 00540-000037	メーカー名 加地	
メーカー品番 PHK01-GR1		

体位保持&体圧分散



重量 **0.65kg**

クッション R タイプ 1

商品番号	月額レンタル価格	ご利用者様負担額
CA-4420	¥	1冊 ¥100 2冊 ¥ 3冊 ¥
TAIS 00297-000104	メーカー名 タカノ	
メーカー品番 TC-R081		

座位の安定&床ずれ防止



重量 **0.72kg**

リフレックス

商品番号	月額レンタル価格	ご利用者様負担額
CA-4411	¥	1冊 ¥200 2冊 ¥ 3冊 ¥
TAIS 00468-000034	メーカー名 ユーキトレーディング	
メーカー品番 735001-16162		

前ずれを防ぐラジアルキャッチTM構造

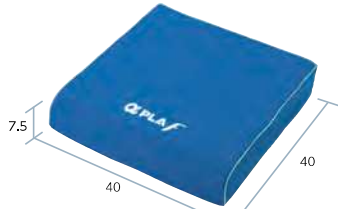

重量 **0.6kg**

アルファプラ F クッション 撥水・防水カバータイプ

商品番号	月額レンタル価格	ご利用者様負担額
CZ-0192	¥	1冊 ¥180 2冊 ¥ 3冊 ¥
TAIS 00563-000124	メーカー名 タイカ	
メーカー品番 FWC-4040		

前ずれ防止&足こぎサポート

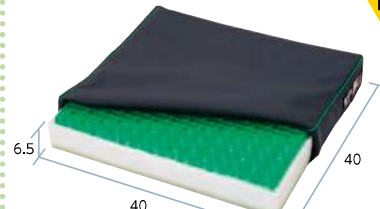

重量 **1.9kg**

ベスポジェルクッション

商品番号	月額レンタル価格	ご利用者様負担額
CA-4421	¥	1冊 ¥180 2冊 ¥ 3冊 ¥
TAIS 00206-000072	メーカー名 ケーブ	
メーカー品番 CK-375		

体圧分散&姿勢保持完璧フィット



重量 **0.65kg**

ソロストレータス

商品番号	月額レンタル価格	ご利用者様負担額
CA-4028	¥	1冊 ¥236 2冊 ¥ 3冊 ¥
TAIS 00468-000002	メーカー名 ユーキトレーディング	
メーカー品番 56640		

ゲルとウレタンフォームの2層構造

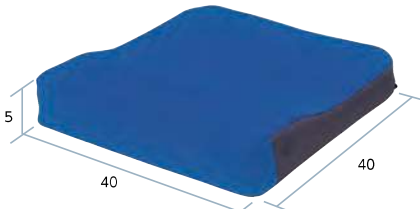

重量 **1.3kg**

シーポス

商品番号	月額レンタル価格	ご利用者様負担額
CA-4443	¥	1冊 ¥180 2冊 ¥ 3冊 ¥
TAIS 00054-000030	メーカー名 モルテン	
メーカー品番 MSPBL		

4パターンに形状変化

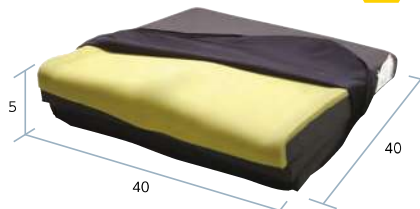

重量 **0.72kg**

オルトトップクッションフィット

商品番号	月額レンタル価格	ご利用者様負担額
CA-4027	¥	1冊 ¥200 2冊 ¥ 3冊 ¥
TAIS 00222-000088	メーカー名 パシフィックサプライ	
メーカー品番 5737		

あらゆる体格・座位に対応



重量 **1.4kg**

アウルサポートバッククッション

商品番号	月額レンタル価格	ご利用者様負担額
CA-4431	¥	1冊 ¥150 2冊 ¥ 3冊 ¥
TAIS 00540-000015	メーカー名 加地	
メーカー品番 OWLS-B01		

足こぎ・低床の車いすに



重量 **1.2kg**

アウルREHAレギュラー

商品番号	月額レンタル価格	ご利用者様負担額
CA-4435	¥	1冊 ¥200 2冊 ¥ 3冊 ¥
TAIS 00540-000028	メーカー名 加地	
メーカー品番 OWL21-BK1		

坐骨部をサポート&減圧効果

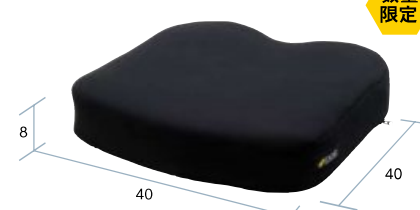

重量 **1.4kg**

アウルREHAハイ

商品番号	月額レンタル価格	ご利用者様負担額
CA-4436	¥	1冊 ¥200 2冊 ¥ 3冊 ¥
TAIS 00540-000029	メーカー名 加地	
メーカー品番 OWL22-BK1		

3D形状で厚みをおさえた 快適 姿勢保持クッション



重量 **1.5kg**

アウルREHA3Dジャスト

商品番号	月額レンタル価格	ご利用者様負担額
CZ-1063	¥	1冊 ¥220 2冊 ¥ 3冊 ¥
TAIS 00540-000055	メーカー名 加地	
メーカー品番 OWL25-BK1-4040		

特殊寝台付属品

体位変換機
床ずれ防止用具

車いす
付属品

スロープ

歩行器
補助杖

手すり

移動用リフト

徘徊感知器

介護保険対象外
レンタル品

特殊寝台
特殊寝台付属品

体位変換機
床ずれ防止用具

車いす
車いす付属品

スロープ

歩行器
歩行補助杖

手すり

移動用リフト

徘徊感知器

介護保険対象外
レンタル品

厚さ4cmで足つき性の良い薄型タイプ

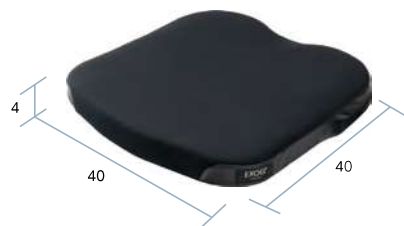

重量 1.1kg

アウルケア40F

商品番号	月額レンタル価格	ご利用者様負担額		
CA-4480	¥	1割 ¥220	2割 ¥	3割 ¥

TAIS 00540-000067 メーカー名 加地
メーカー品番 OWL40F-BK1-4040

適度な厚みで体圧分散性を持つ標準タイプ



重量 1.2kg

アウルケア60F

商品番号	月額レンタル価格	ご利用者様負担額		
CA-4481	¥	1割 ¥220	2割 ¥	3割 ¥

TAIS 00540-000068 メーカー名 加地
メーカー品番 OWL60F-BK1-4040

坐骨部の深い沈み込み量を確認した減圧重視タイプ



重量 1.4kg

アウルケア75F

商品番号	月額レンタル価格	ご利用者様負担額		
CA-4482	¥	1割 ¥250	2割 ¥	3割 ¥

TAIS 00540-000069 メーカー名 加地
メーカー品番 OWL75F-BK1-4040

アンカー形状により前ずれを防ぐ姿勢保持タイプ

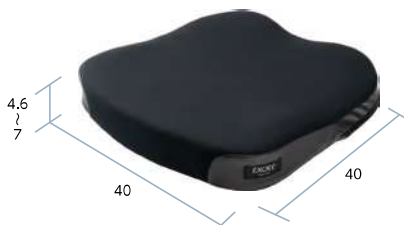

重量 1.3kg

アウルケア70C

商品番号	月額レンタル価格	ご利用者様負担額		
CA-4483	¥	1割 ¥250	2割 ¥	3割 ¥

TAIS 00540-000070 メーカー名 加地
メーカー品番 OWL70C-BK1-4040

3D形状で最大限の薄さを実現した汎用性の高い姿勢保持タイプ



重量 1.6kg

アウルケア80C

商品番号	月額レンタル価格	ご利用者様負担額		
CA-4484	¥	1割 ¥260	2割 ¥	3割 ¥

TAIS 00540-000071 メーカー名 加地
メーカー品番 OWL80C-BK1-4040

起伏の強い3D形状で沈み込みのあるハイスベックな姿勢保持タイプ



重量 1.6kg

アウルケア100C

商品番号	月額レンタル価格	ご利用者様負担額		
CA-4485	¥	1割 ¥280	2割 ¥	3割 ¥

TAIS 00540-000072 メーカー名 加地
メーカー品番 OWL100C-BK1-4040



※ 車いすの機種により、
取り付けできない
場合があります。

ボンベ架

商品番号	月額レンタル価格	ご利用者様負担額		
CA-4520	¥	1割 ¥80	2割 ¥	3割 ¥

TAIS 00122-000214 メーカー名 ミキ メーカー品番 MS-134

プラス10cm・15cm



※ ゴムキャップは付属していません
※ 車いすの機種により、
取り付けできない場合があります。

ブレーキ延長棒

商品番号	月額レンタル価格	ご利用者様負担額		
CA-4510(10cm) CA-4511(15cm)	¥	1割 ¥50	2割 ¥	3割 ¥

TAIS 00066-000298 メーカー名 松永製作所 メーカー品番 X-PB03-002(10cm)X-PB03-003(15cm)

■ マイバディ シーティングシステム 組み合わせは自由!

身体が横に崩れやすい方に

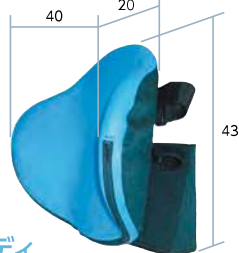

マイバディ
バックサポート・ディープ

商品番号	月額レンタル価格	ご利用者様負担額		
CA-4183	¥	1割 ¥140	2割 ¥	3割 ¥

TAIS 00468-000030 メーカー名 ユーキトレーディング
メーカー品番 MB03140

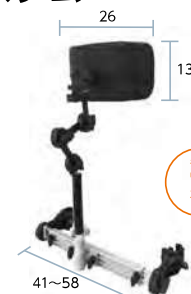

調整範囲が広い、
後付けヘッドサポート

マイバディ
イージーヘッドレギュラー

商品番号	月額レンタル価格	ご利用者様負担額		
CA-4184	¥	1割 ¥200	2割 ¥	3割 ¥

TAIS 00468-000046 メーカー名 ユーキトレーディング
メーカー品番 MB01201-R

丸背などで前方へ姿勢が
崩れやすい方にお勧めします

数量
限定

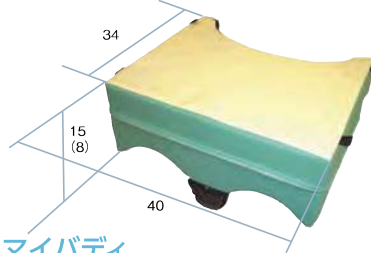

マイバディ
腕まくら

商品番号	月額レンタル価格	ご利用者様負担額		
CA-4181	¥	1割 ¥100	2割 ¥	3割 ¥

TAIS 00468-000027 メーカー名 ユーキトレーディング
メーカー品番 MB05140

車いす

電動カート／車いす

軽やかにミライへ



ミライト・ウイング (グリッププッシュ式)

重量	17.7kg	走行距離	11.5km
商品番号	CWB-0033		
月額レンタル価格	¥		☒
ご利用者様負担額	1割	¥ 2000	☒
	2割	¥	☒
	3割	¥	☒

TAIS 00122-000685 メーカー名 ミキ メーカー誌 CRT-ES-4

- 電動アシストで坂道や回転も楽
- 軽量・コンパクト
- 折りたたみ可能

サイズ：全長985×全幅500×全高880 (mm)
 重量：17.7kg (バッテリーを含む) ※バッテリー重量0.97kg
 速度：前進1~5km/h、後進~2km/h
 実用登坂角度：14°
 最小回転半径：730mm
 最大使用者体重：100kg (積載物含む)

スタイリッシュな毎日へ



- 分解可能
- 前輪オムニホイール

サイズ：全長985×全幅550×全高740~940 (mm)
 重量：約52kg (バッテリーを含む) ※バッテリー重量2.8kg
 速度：前進1~6km/h、後進1~2km/h
 実用登坂角度：10°
 最小回転半径：760mm
 段差乗越高さ：50mm
 最大使用者体重：115kg

WHILL Model CK

重量	52kg	走行距離	16km
商品番号	CWB-0015		
月額レンタル価格	¥		☒
ご利用者様負担額	1割	¥ 2600	☒
	2割	¥	☒
	3割	¥	☒

TAIS 01520-000005 メーカー名 WHILL メーカー誌 WHL-CK01

あなたにプラス、未来へPLUS+



介助操作部



- ワンタッチで手動車いすとして使用可能
- 折りたたみ&背折れ
- フットサポートスイングアウト&着脱
- 操作部液晶表示

サイズ：全長1,035×全幅630×全高870 (mm)
 重量：本体28.7kg、ニッケル2.9kg、リチウムイオン3.4kg
 速度：自走 前進1.7~4.5km/h、後進0.9~2.3km/h
 介助 前進1.0~4.9km/h、後進0.4~1.9km/h
 実用登坂角度：6°
 段差乗越高さ：25mm
 最大使用者体重：100kg (積載物含む)

JWアクティブPLUS+ (介助操作部なし)

重量	31.6kg	走行距離	15km
商品番号	CWB-0010		
月額レンタル価格	¥		☒
ご利用者様負担額	1割	¥ 2600	☒
	2割	¥	☒
	3割	¥	☒

TAIS 00233-000104 メーカー名 YAMAHA

JWアクティブPLUS+リチウムイオン仕様 (介助操作部なし)

重量	32.1kg	走行距離	27km
商品番号	CWB-0010L		
月額レンタル価格	¥		☒
ご利用者様負担額	1割	¥	☒
	2割	¥	☒
	3割	¥	☒

TAIS 00233-000113 メーカー名 YAMAHA

JWアクティブPLUS+ (介助操作部付)

重量	31.6kg	走行距離	15km
商品番号	CWB-0010B		
月額レンタル価格	¥		☒
ご利用者様負担額	1割	¥ 3000	☒
	2割	¥	☒
	3割	¥	☒

TAIS 00233-000097 メーカー名 YAMAHA

JWアクティブPLUS+リチウムイオン仕様 (介助操作部付)

重量	32.1kg	走行距離	27km
商品番号	CWB-0010BL		
月額レンタル価格	¥		☒
ご利用者様負担額	1割	¥	☒
	2割	¥	☒
	3割	¥	☒

TAIS 00233-000114 メーカー名 YAMAHA

あなたの暮らしに彩りを



- 優れた走破性
- 大容量バッテリー

サイズ：全長985×全幅554×全高745~945 (mm)
 重量：約52kg (バッテリーを含む) ※バッテリー重量2.7kg
 速度：前進1~6km/h、後進1~2km/h
 実用登坂角度：10°
 最小回転半径：760mm
 段差乗越高さ：50mm
 最大使用者体重：115kg

WHILL Model CK2

重量	52kg	走行距離	18km
商品番号	CWB-0024		
月額レンタル価格	¥		☒
ご利用者様負担額	1割	¥ 2000	☒
	2割	¥	☒
	3割	¥	☒

TAIS 01520-000028 メーカー名 WHILL メーカー誌 WHL-CK02

特殊寝台付属品

体位変換機
床ずれ防止用具

車いす
車いす付属品

スロープ

歩行器
歩行補助杖

手すり

移動用リフト

徘徊感知器

介護保険対象外
レンタル品

屋内に最適、コンパクト電動車いす



介助操作部



タウニジョイXPLUS+ (介助操作部なし)

重量	29.4kg	走行距離	16km
商品番号	CWB-0011		
月額レンタル価格	¥		円
ご利用者様負担額	1割	¥ 2700	円
	2割	¥	円
	3割	¥	円

TAIS 00233-000100 メーカー名 YAMAHA

- ワンタッチで手動車いすとして使用可能
- 折りたたみ&背折れ
- フットサポートスイングアウト&着脱
- 肘掛高さ調節 (フラット可能)

サイズ：全長1,015×全幅595×全高880 (mm)
 重量：本体26.5kg、ニッケル2.9kg、リチウムイオン3.4kg
 速度：自走 前進1.6~4.6km/h、後進0.9~2.3km/h
 介助 前進1.0~4.9km/h、後進0.4~1.9km/h
 実用登坂角度：6°
 最小回転半径：800mm
 段差乗り越高さ：25mm
 最大使用者体重：75kg (積載物含む)

タウニジョイXPLUS+リチウムイオン仕様 (介助操作部なし)

重量	29.9kg	走行距離	24km
商品番号	CWB-0011L		
月額レンタル価格	¥		円
ご利用者様負担額	1割	¥	円
	2割	¥	円
	3割	¥	円

TAIS 00233-000117 メーカー名 YAMAHA

タウニジョイXPLUS+ (介助操作部付)

重量	30.4kg	走行距離	16km
商品番号	CWB-0011B		
月額レンタル価格	¥		円
ご利用者様負担額	1割	¥ 2700	円
	2割	¥	円
	3割	¥	円

TAIS 00233-000094 メーカー名 YAMAHA

タウニジョイXPLUS+リチウムイオン仕様 (介助操作部付)

重量	30.9kg	走行距離	24km
商品番号	CWB-0011BL		
月額レンタル価格	¥		円
ご利用者様負担額	1割	¥	円
	2割	¥	円
	3割	¥	円

TAIS 00233-000118 メーカー名 YAMAHA

充実の安心機能



- 高性能表示パネル搭載
- 大型バスケット付属
- 緊急コールボタン付き

サイズ：全長1,195×全幅650×全高1,080 (mm)
 重量：97kg
 速度：前進0.5~6.0km/h、後進0.5~2.0km/h
 実用登坂角度：10°
 最小回転半径：1,460mm
 段差乗り越高さ：80mm
 最大使用者体重：100kg (積載物含む)

マイピア

重量	97kg	走行距離	30km
商品番号	CWB-0018		
月額レンタル価格	¥		円
ご利用者様負担額	1割	¥ 2200	円
	2割	¥	円
	3割	¥	円

TAIS 00228-000026 メーカー名 atex メーカー話 BT41

小回り抜群! 全幅54cmのスレンダー電動車いす



介助操作部



スキットJUXPLUS+ (介助操作部なし)

重量	29.4kg	走行距離	16km
商品番号	CWB-0013		
月額レンタル価格	¥		円
ご利用者様負担額	1割	¥ 2600	円
	2割	¥	円
	3割	¥	円

TAIS 00122-000540 メーカー名 YAMAHA

- ワンタッチで手動車いすとして使用可能
- 折りたたみ&背折れ
- フットサポートスイングアウト&着脱
- 肘掛はね上げ、高さ調節

サイズ：全長975×全幅545×全高895 (mm)
 重量：本体26.5kg、ニッケル2.9kg、リチウムイオン3.4kg
 速度：自走 前進1.6~4.6km/h、後進0.9~2.3km/h
 介助 前進1.0~4.9km/h、後進0.4~1.9km/h
 実用登坂角度：6°
 最小回転半径：770mm
 段差乗り越高さ：25mm
 最大使用者体重：100kg (積載物含む)

スキットJUXPLUS+リチウムイオン仕様 (介助操作部なし)

重量	29.9kg	走行距離	24km
商品番号	CWB-0013L		
月額レンタル価格	¥		円
ご利用者様負担額	1割	¥	円
	2割	¥	円
	3割	¥	円

TAIS 00122-000545 メーカー名 YAMAHA

スキットJUXPLUS+ (介助操作部付)

重量	30.5kg	走行距離	16km
商品番号	CWB-0013B		
月額レンタル価格	¥		円
ご利用者様負担額	1割	¥ 2600	円
	2割	¥	円
	3割	¥	円

TAIS 00122-000539 メーカー名 YAMAHA

スキットJUXPLUS+リチウムイオン仕様 (介助操作部付)

重量	31.0kg	走行距離	24km
商品番号	CWB-0013BL		
月額レンタル価格	¥		円
ご利用者様負担額	1割	¥	円
	2割	¥	円
	3割	¥	円

TAIS 00122-000544 メーカー名 YAMAHA

市街地でも大活躍のスマート仕様



- 全幅 55cm。駐車・エレベーターもラクラク
- コーナー自動減速機能
- 時速 0.5 キロの超低速モード
- 「お助けボイス」の音声案内付き

サイズ：全長1,090×全幅550×全高1,070 (mm)
 重量：89kg
 速度：前進0.5~6.0km/h、後進0.5~2.0km/h
 実用登坂角度：10°
 最小回転半径：1,250mm
 段差乗り越高さ：80mm
 最大使用者体重：75kg (積載物含む)

マイピア スマート

重量	89kg	走行距離	23km
商品番号	CWB-0004		
月額レンタル価格	¥		円
ご利用者様負担額	1割	¥ 2000	円
	2割	¥	円
	3割	¥	円

TAIS 00228-000020 メーカー名 atex メーカー話 BT4

特殊寝台
付属品

体位変換機
床ずれ防止用具

車いす
付属品

スロープ

歩行器
歩行補助杖

手すり

移動用リフト

徘徊感知器

介護保険対象外
レンタル品

車いす / 車いす付属品

電動カート / 車いす

お洒落なデザインの新感覚電動カート



- ソフトサスペンションで長距離もラクラク
- コーナ自動減速機能
- 大型2灯式ヘッドライト & LED リヤランプ
- タイヤの向きがわかりやすいフロントフェンダー

サイズ: 全長1,190×全幅595×全高1,045 (mm)
 重量: 115kg
 速度: 前進1~6km/h、後進1~2km/h
 実用登坂角度: 10°
 最小回転半径: 1,430mm
 段差乗り越高さ: 90mm
 最大使用者体重: 100kg (積載物含む)

モンパル

重量	115kg	走行距離	25km
商品番号	CWB-0003		
月額レンタル価格	¥		円
ご利用者様負担額	1割	¥ 2600	円
	2割	¥	円
	3割	¥	円
TAIS 00433-000004 メーカー名 HONDA メーカー番 ML200			

障害物センサー付でより安心安全に



サイズ: 全長1,195×全幅650×全高1,145 (mm)
 重量: 100kg
 速度: 前進1~6km/h、後進1~2km/h
 実用登坂角度: 10°
 最小回転半径: 1,450mm
 段差乗り越高さ: 75mm
 最大使用者体重: 100kg (積載物含む)

セニアカー ET4DB

重量	100kg	走行距離	31km
商品番号	CWB-0032		
月額レンタル価格	¥		円
ご利用者様負担額	1割	¥ 2400	円
	2割	¥	円
	3割	¥	円
TAIS 00152-000033 メーカー名 SUZUKI メーカー番 ET4DB			

安定性に優れ、安心安全な乗り心地



サイズ: 全長1,195×全幅650×全高1,145 (mm)
 重量: 100kg
 速度: 前進1~6km/h、後進1~2km/h
 実用登坂角度: 10°
 最小回転半径: 1,450mm
 段差乗り越高さ: 75mm
 最大使用者体重: 100kg (積載物含む)

セニアカー ET4DA

重量	100kg	走行距離	31km
商品番号	CWB-0028		
月額レンタル価格	¥		円
ご利用者様負担額	1割	¥ 2300	円
	2割	¥	円
	3割	¥	円
TAIS 00152-000028 メーカー名 SUZUKI メーカー番 ET4DA			

電動モーターが車いすの介助操作をアシスト



サイズ: 全長970×全幅540×全高920 (mm)
 重量: 本体21kg、バッテリー1.45kg
 実用登坂角度: 14°
 最大使用者体重: 100kg (積載物含む)
 折りたたみ時: 全長880×全幅410×全高650 (mm)
 (背折れ・フットレスト取り外し時)
 速度: 6km/h未満
 実用登坂角度: 14°
 最大使用者体重: 100kg (積載物含む)

軽e NAH-U2Wタイプ転倒防止装置付き

重量	22.45kg <small>(バッテリーを含まず)</small>	走行距離	18km
商品番号	CWB-0027		
月額レンタル価格	¥		円
ご利用者様負担額	1割	¥ 2600	円
	2割	¥	円
	3割	¥	円
TAIS 00175-000415 (転倒防止装置付き) メーカー名 日進医療器			

車いす付属品 ※適合:P44~45参照



ステッキホルダー

商品番号	CWB-P009		
月額レンタル価格	¥		円
ご利用者様負担額	1割	¥ 98	円
	2割	¥	円
	3割	¥	円
TAIS 00228-000017			



ステッキホルダー

商品番号	CWB-P001		
月額レンタル価格	¥		円
ご利用者様負担額	1割	¥ 98	円
	2割	¥	円
	3割	¥	円
TAIS 00152-000014			



ステッキホルダー

商品番号	CWB-P007		
月額レンタル価格	¥		円
ご利用者様負担額	1割	¥ 100	円
	2割	¥	円
	3割	¥	円
届出コード 00433-Z00001			



ステッキホルダー(WHILL Model CK用)

商品番号	CWB-P017		
月額レンタル価格	¥		円
ご利用者様負担額	1割	¥ 60	円
	2割	¥	円
	3割	¥	円
TAIS 01520-000008			



ステッキホルダー(WHILL Model CK2用)

商品番号	CWB-P030		
月額レンタル価格	¥		円
ご利用者様負担額	1割	¥ 70	円
	2割	¥	円
	3割	¥	円
TAIS 01520-000029			



ステッキホルダー

商品番号	CWB-P011		
月額レンタル価格	¥		円
ご利用者様負担額	1割	¥ 100	円
	2割	¥	円
	3割	¥	円
TAIS 00233-000056			

特殊寝台付属品

体位変換機
床ずれ防止用具

車いす付属品

スロープ

歩行補助杖

手すり

移動用リフト

徘徊感知器

介護保険対象外
レンタル品

車いす付属品 ※適合：P44～45参照（※印のついた機種は確認申請が必要です）



ステッキホルダー(軽e用)

商品番号	CWB-P034
月額レンタル価格	¥
ご利用者様負担額	1割 ¥ 50
	2割 ¥
	3割 ¥

TAIS 00175-000417



松葉杖ホルダー※

商品番号	CWB-P004
月額レンタル価格	¥
ご利用者様負担額	1割 ¥ 200
	2割 ¥
	3割 ¥

TAIS 00855-000022



多点杖ホルダー※

商品番号	CWB-P015
月額レンタル価格	¥
ご利用者様負担額	1割 ¥ 180
	2割 ¥
	3割 ¥

TAIS 00855-000021



ポンベ架台

商品番号	CWB-P013
月額レンタル価格	¥
ご利用者様負担額	1割 ¥ 80
	2割 ¥
	3割 ¥

TAIS 00122-000214



ポンベキャリーホルダー※

商品番号	月額レンタル価格	ご利用者様負担額
CWB-P005	¥	1割 ¥ 200 2割 ¥ 3割 ¥

TAIS 00855-000016



リヤバスケット※

商品番号	月額レンタル価格	ご利用者様負担額
CWB-P032	¥	1割 ¥ 130 2割 ¥ 3割 ¥

TAIS 00855-000035 メーカー名 シンエンス メーカー品番 RB-001



大型フロントバスケット(適用機種 モンパルのみ)

商品番号	月額レンタル価格	ご利用者様負担額
CWB-P003	¥	1割 ¥ 100 2割 ¥ 3割 ¥

TAIS 00855-000015



リヤバッグ(マイピアBT41用)

商品番号	月額レンタル価格	ご利用者様負担額
CWB-P036	¥	1割 ¥ 100 2割 ¥ 3割 ¥

TAIS 00228-000015



シートベルト(WHILL Model CK/CK2用)

商品番号	月額レンタル価格	ご利用者様負担額
CWB-P019	¥	1割 ¥ 100 2割 ¥ 3割 ¥

TAIS 01520-000009



スペアバッテリー(WHILL Model CK 用)

商品番号	月額レンタル価格	ご利用者様負担額
CWB-P018	¥	1割 ¥ 460 2割 ¥ 3割 ¥

TAIS 01520-000007



スペアバッテリー(WHILL Model CK2用)

商品番号	月額レンタル価格	ご利用者様負担額
CWB-P031	¥	1割 ¥ 500 2割 ¥ 3割 ¥

TAIS 01520-000030



ニッケル水素スペアバッテリー

商品番号	月額レンタル価格	ご利用者様負担額
CWB-P012	¥	1割 ¥ 440 2割 ¥ 3割 ¥

TAIS 00233-000010 メーカー名 ヤマハ



リチウムイオンスペアバッテリー

商品番号	月額レンタル価格	ご利用者様負担額
CWB-P014	¥	1割 ¥ 400 2割 ¥ 3割 ¥

TAIS 00233-000076

特殊寝台
特殊寝台付属品

体位交換機
床ずれ防止用具

車いす
車いす付属品

スロープ

歩行器
歩行補助杖

手すり

移動用リフト

徘徊感知器

介護保険対象外
レンタル品

車いす付属品

電動カート・車いす セレクトガイド

		ステッキホルダー	ステッキホルダー	ステッキホルダー	ステッキホルダー	ステッキホルダー	ステッキホルダー	松葉杖ホルダー
		CWB-P009	CWB-P001	CWB-P007	CWB-P017	CWB-P030	CWB-P011	CWB-P004
JW アクティブ PLUS (介助操作部なし)	CWB-0010						○	○
JW アクティブ PLUS (介助操作部付)	CWB-0010B						○	○
JW アクティブ PLUS リチウムイオン仕様 (介助操作部なし)	CWB-0010L						○	○
JW アクティブ PLUS リチウムイオン仕様 (介助操作部付)	CWB-0010BL						○	○
タウンイジョイ XPLUS (介助操作部なし)	CWB-0011						○	○
タウンイジョイ XPLUS (介助操作部付)	CWB-0011B						○	○
タウンイジョイ XPLUS リチウムイオン仕様 (介助操作部なし)	CWB-0011L						○	○
タウンイジョイ XPLUS リチウムイオン仕様 (介助操作部付)	CWB-0011BL						○	○
モンパル	CWB-0003			○				○※
マイピア	CWB-0018	○						○※
マイピア スマート	CWB-0004	○						○※
スキット JUXPLUS (介助操作部なし)	CWB-0013						○	○
スキット JUXPLUS (介助操作部付)	CWB-0013B						○	○
スキット JUXPLUS リチウムイオン仕様 (介助操作部なし)	CWB-0013L						○	○
スキット JUXPLUS リチウムイオン仕様 (介助操作部付)	CWB-0013BL						○	○
WHILL Model CK	CWB-0015				○			○
WHILL Model CK2	CWB-0024					○		○
軽 e NAH-U2W タイプ	CWB-0027							
ミライト・ウイング (グリップブッシュ式)	CWB-0033							
セニアカー ET4DB	CWB-0032		○					○※
セニアカー ET4DA	CWB-0028		○					○※

※印のついた商品は確認申請が必要です。

車体カバー無料レンタル

電動車いすを清潔に使用でき、防犯効果の高い車体カバーを無料レンタルいたします。

電気系トラブル防止にも有効です。

(摩耗時の交換も回数に関わらず無料。ただし紛失時は実費)

特殊寝台付属品

体位交換機
床ずれ防止用具

車いす
付属品

スロープ

歩行補助杖

手すり

移動用リフト

徘徊感知器

介護保険対象外
レンタル品

多点杖ホルダー	ポンベ架台	ポンベキャリーホルダー	リアバスケット	大型フロントバスケット	リヤバッグ(マイピアBT41用)	シートベルト	スベアバッテリー(CK用)	スベアバッテリー(CK2用)	ニッケルスベアバッテリー	リチウムスベアバッテリー	ステッキホルダー(軽e用)
CWB-P015	CWB-P013	CWB-P005	CWB-P032	CWB-P003	CWP-P036	CWB-P019	CWB-P018	CWB-P031	CWB-P012	CWB-P014	CWB-P034
○	○								○	○	
○	○								○	○	
○	○								○	○	
○	○								○	○	
○	○								○	○	
○	○								○	○	
○	○								○	○	
○※		○※	○※	○							
○※		○※	○※								
○※		○※	○※								
○	○								○	○	
○	○								○	○	
○	○								○	○	
○	○					○	○				
○		○	○			○		○			
											○
○※		○※	○※								
○※		○※	○※								

特殊寝台
特殊寝台付属品

体位交換機
床ずれ防止用具

車いす
車いす付属品

スロープ

歩行器
歩行補助杖

手すり

移動用リフト

徘徊感知器

介護保険対象外
レンタル品

総合補償

レンタル中は総合補償に加入済みです。
万一の際には十分な補償を受けることができます。

傷害見舞金 --- 死亡後遺障害：最高 300万円 ※免責なし
 通院日額： 2,000円
 入院日額： 3,000円
 賠償責任保険 --- 最高 3 億円 (対人・対物)
 車両損害 ----- 車両の損害・盗難 定期点検：6ヶ月

ダンススロープエア-2



幅 69cm 様々な間口に対応
有効幅69cm

衝撃低減 乗り上げ時の
衝撃を低減

軽量 業界最軽量クラス



85
125
165
205
230
255
285

34.7 ~ 34.8

商品番号	月額レンタル価格	ご利用者様負担額					
CA-R085	¥	1割 ¥ 470	2割 ¥	3割 ¥			
重量	約4.3kg	最大段差	20cm	最大耐質量	300kg	長さ×幅	85×69.6cm
TAIS	00532-000054	メーカー名	ダンロップホームプロダクツ	メーカー品番	R-85Z		
CA-R125	¥	1割 ¥ 600	2割 ¥	3割 ¥			
重量	約5.7kg	最大段差	30cm	最大耐質量	300kg	長さ×幅	125×69.4cm
TAIS	00532-000053	メーカー名	ダンロップホームプロダクツ	メーカー品番	R-125Z		
CA-R165	¥	1割 ¥ 680	2割 ¥	3割 ¥			
重量	約7.0kg	最大段差	40cm	最大耐質量	300kg	長さ×幅	165×69.4cm
TAIS	00532-000052	メーカー名	ダンロップホームプロダクツ	メーカー品番	R-165Z		
CA-R205	¥	1割 ¥ 780	2割 ¥	3割 ¥			
重量	約8.5kg	最大段差	50cm	最大耐質量	300kg	長さ×幅	205×69.4cm
TAIS	00532-000051	メーカー名	ダンロップホームプロダクツ	メーカー品番	R-205Z		

商品番号	月額レンタル価格	ご利用者様負担額					
CA-R230	¥	1割 ¥ 860	2割 ¥	3割 ¥			
重量	約9.6kg	最大段差	56cm	最大耐質量	300kg	長さ×幅	230×69.6cm
TAIS	00532-000050	メーカー名	ダンロップホームプロダクツ	メーカー品番	R-230Z		
CA-R255	¥	1割 ¥ 940	2割 ¥	3割 ¥			
重量	約10.5kg	最大段差	62cm	最大耐質量	300kg	長さ×幅	255×69.6cm
TAIS	00532-000049	メーカー名	ダンロップホームプロダクツ	メーカー品番	R-255Z		
CA-R285	¥	1割 ¥ 1100	2割 ¥	3割 ¥			
重量	約11.5kg	最大段差	70cm	最大耐質量	300kg	長さ×幅	285×69.6cm
TAIS	00532-000048	メーカー名	ダンロップホームプロダクツ	メーカー品番	R-285Z		

ダンススロープエア-2 サイズラインナップ

段差の高さ×スロープの長さ、また傾斜角度によってお選びいただけます。車いすで走行しやすいスロープの傾斜角度は右ページの「スロープをお選びになる際のポイント」をご参照ください。

《 適応最大段差と傾斜角度の目安 》

商品番号	適応最大段差 (cm)		
	自走可能傾斜：約 5°	基本傾斜：約 10°	最大傾斜：約 14°
CA-R285	23 cm	46 cm	70 cm
CA-R255	20 cm	41 cm	62 cm
CA-R230	18 cm	37 cm	56 cm
CA-R205	16 cm	33 cm	50 cm
CA-R165	13 cm	26 cm	40 cm
CA-R125	10 cm	20 cm	30 cm
CA-R85	6 cm	13 cm	20 cm

特殊寝台付属品

体位変換機
床ずれ防止用具

車いす
車いす付属品

スロープ

歩行補助杖

手すり

移動用リフト

徘徊感知器

介護保険対象外
レンタル品

スマートスロープ SMART SLOPE



幅 69.5cm
開閉スロープの中では
最小クラスの細身設計

安心の強度
厳しい実走行試験を
クリアした安心の強度

軽量
簡単に持ち運びができる



商品番号	月額レンタル価格	ご利用者様負担額			
CA-S075	¥	1割 ¥ 440	2割 ¥	3割 ¥	
重量	約5kg	最大段差	18cmまで	最大耐質量	300kg
長さ×幅	75×69.5cm				
TAIS	00496-000303	メーカー名	ランダルコーポレーション		
CA-S100	¥	1割 ¥ 450	2割 ¥	3割 ¥	
重量	約6kg	最大段差	24cmまで	最大耐質量	300kg
長さ×幅	100×69.5cm				
TAIS	00496-000297	メーカー名	ランダルコーポレーション		
CA-S125	¥	1割 ¥ 540	2割 ¥	3割 ¥	
重量	約8kg	最大段差	31cmまで	最大耐質量	300kg
長さ×幅	125×69.5cm				
TAIS	00496-000298	メーカー名	ランダルコーポレーション		
CA-S150	¥	1割 ¥ 550	2割 ¥	3割 ¥	
重量	約9kg	最大段差	37cmまで	最大耐質量	300kg
長さ×幅	150×69.5cm				
TAIS	00496-000299	メーカー名	ランダルコーポレーション		

商品番号	月額レンタル価格	ご利用者様負担額			
CA-S175	¥	1割 ¥ 620	2割 ¥	3割 ¥	
重量	約10kg	最大段差	44cmまで	最大耐質量	300kg
長さ×幅	175×69.5cm				
TAIS	00496-000300	メーカー名	ランダルコーポレーション		
CA-S200	¥	1割 ¥ 700	2割 ¥	3割 ¥	
重量	約11kg	最大段差	50cmまで	最大耐質量	300kg
長さ×幅	200×69.5cm				
TAIS	00496-000301	メーカー名	ランダルコーポレーション		
CA-S225	¥	1割 ¥ 740	2割 ¥	3割 ¥	
重量	約14kg	最大段差	56cmまで	最大耐質量	300kg
長さ×幅	225×69.5cm				
TAIS	00496-000304	メーカー名	ランダルコーポレーション		
CA-S250	¥	1割 ¥ 810	2割 ¥	3割 ¥	
重量	約18kg	最大段差	63cmまで	最大耐質量	300kg
長さ×幅	250×69.5cm				
TAIS	00496-000305	メーカー名	ランダルコーポレーション		

車いす用スロープ セレクトガイド

段差の高さ	スロープの長さ																			
	25cm	41cm	44cm	58cm	75cm	90cm	100cm	120cm	125cm	140cm	150cm	175cm	180cm	185cm	200cm	210cm	225cm	240cm	250cm	
58～72cm																				
44～58cm																				
35～44cm																				
27～35cm																				
21～27cm																				
16～21cm																				
12～16cm																				
9～12cm																				
7～9cm																				
5～7cm																				
4～5cm																				
3～4cm																				
1～3cm																				
スマートスロープ							CA-S075	CA-S100	CA-S125	CA-S150	CA-S175		CA-S200	CA-S225	CA-S250					

《スロープをお選びになる際のポイント》

理想的には5度以下または8度～13度（10度以下）の角度が望ましいのですが、段差、スペース等の都合で16度以上でご使用の場合は設置及び走行に十分ご注意ください。

車いすで走行しやすい スロープの傾斜角度	16～20度	後方に転倒する可能性があります。条件付きで成人男性が押せる角度。
	12～17度	押すのに困難ですが、成人男性なら押せる角度。電動車いすの場合は一人での走行は避けてください。
	8～13度	成人女性、または男性が一人で押せる角度。
	5～9度	普通の高齢女性が一人でも押せる角度。
	5度以下	自走もでき、楽に押せる理想の角度。

特殊寝台
特殊寝台付属品

体位変換機
床ずれ防止用具

車いす
車いす付属品

スロープ

歩行器
歩行補助杖

手すり

移動用リフト

徘徊感知器

介護保険対象外
レンタル品

スロープ

ポータブルスロープ エッジ付 25/40/60/90cm



歩行器・車いすはもちろん
電動カート・電動車いすでも！

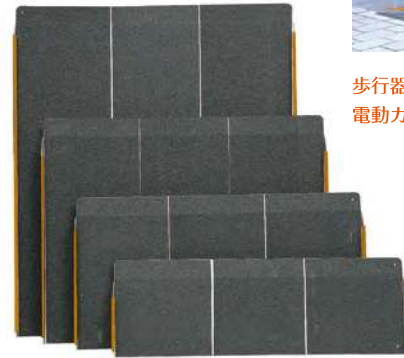
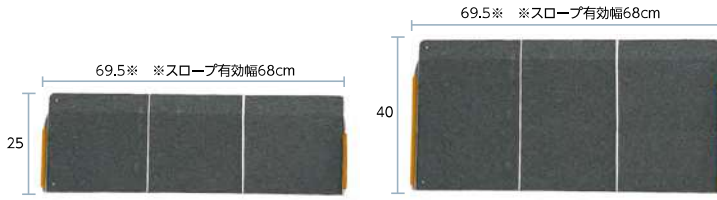

25cm

商品番号	月額レンタル価格	ご利用者様負担額			
CZ-6125	¥	1割 ¥100	2割 ¥	3割 ¥	
重量	1.5kg	使用可能段差	2~5cm	耐荷重	180kg
長さ・全幅	25×69.5cm		有効幅	68cm	
TAIS	00465-000091	メーカー名	イーストアイ	メーカー品番	PEK025

40cm

商品番号	月額レンタル価格	ご利用者様負担額			
CZ-6126	¥	1割 ¥180	2割 ¥	3割 ¥	
重量	2.6kg	使用可能段差	2~9cm	耐荷重	180kg
長さ・全幅	40×69.5cm		有効幅	68cm	
TAIS	00465-000092	メーカー名	イーストアイ	メーカー品番	PEK040

60cm

商品番号	月額レンタル価格	ご利用者様負担額			
CZ-0203	¥	1割 ¥200	2割 ¥	3割 ¥	
重量	3.9kg	使用可能段差	2~15cm	耐荷重	180kg
長さ・全幅	60×69.5cm		有効幅	68cm	
TAIS	00465-000093	メーカー名	イーストアイ	メーカー品番	PEK060

90cm

商品番号	月額レンタル価格	ご利用者様負担額			
CZ-0204	¥	1割 ¥240	2割 ¥	3割 ¥	
重量	5.9kg	使用可能段差	2~23cm	耐荷重	180kg
長さ・全幅	90×69.5cm		有効幅	68cm	
TAIS	00465-000094	メーカー名	イーストアイ	メーカー品番	PEK090

エコ段差スロープN

置くだけで「つまずき」の原因の段差を解消！
豊富なサイズで室内の段差に幅広く対応します

選択制
対象商品



端部は安心のラウンド加工

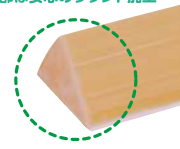

車いすでの段差越えに



滑りにくく、足にソフトな感触



安心のすれ防止仕様



商品番号	月額レンタル価格	ご利用者様負担額		
(1cm) CZ-1010	¥	1割 ¥50	2割 ¥	3割 ¥
長さ×幅×高さ	76×4×1cm	重量	0.2kg	TAIS 01265-000120 メーカー品番 EDS-10N メーカー名 マツ六
(1.4cm) CZ-1011	¥	1割 ¥50	2割 ¥	3割 ¥
長さ×幅×高さ	76×6×1.4cm	重量	0.3kg	TAIS 01265-000095 メーカー品番 EDS-14N メーカー名 マツ六
(2cm) CZ-1012	¥	1割 ¥50	2割 ¥	3割 ¥
長さ×幅×高さ	76×8×2cm	重量	0.6kg	TAIS 01265-000096 メーカー品番 EDS-20N メーカー名 マツ六
(2.5cm) CZ-1013	¥	1割 ¥50	2割 ¥	3割 ¥
長さ×幅×高さ	76×10×2.5cm	重量	1kg	TAIS 01265-000097 メーカー品番 EDS-25N メーカー名 マツ六
(3cm) CZ-1014	¥	1割 ¥50	2割 ¥	3割 ¥
長さ×幅×高さ	76×12×3cm	重量	1.3kg	TAIS 01265-000098 メーカー品番 EDS-30N メーカー名 マツ六
(3.5cm) CZ-1015	¥	1割 ¥54	2割 ¥	3割 ¥
長さ×幅×高さ	76×14×3.5cm	重量	1.9kg	TAIS 01265-000116 メーカー品番 EDS-35N メーカー名 マツ六

商品番号	月額レンタル価格	ご利用者様負担額		
(4cm) CZ-1016	¥	1割 ¥56	2割 ¥	3割 ¥
長さ×幅×高さ	76×16×4cm	重量	2.3kg	TAIS 01265-000117 メーカー品番 EDS-40N メーカー名 マツ六
(4.5cm) CZ-1017	¥	1割 ¥58	2割 ¥	3割 ¥
長さ×幅×高さ	76×18×4.5cm	重量	2.9kg	TAIS 01265-000118 メーカー品番 EDS-45N メーカー名 マツ六
(5cm) CZ-1018	¥	1割 ¥74	2割 ¥	3割 ¥
長さ×幅×高さ	76×20×5cm	重量	3.6kg	TAIS 01265-000119 メーカー品番 EDS-50N メーカー名 マツ六
(5.5cm) CZ-1019	¥	1割 ¥78	2割 ¥	3割 ¥
長さ×幅×高さ	76×22×5.5cm	重量	4.7kg	TAIS 01265-000121 メーカー品番 EDS-55N メーカー名 マツ六
(6cm) CZ-1020	¥	1割 ¥80	2割 ¥	3割 ¥
長さ×幅×高さ	76×24×6cm	重量	5.7kg	TAIS 01265-000122 メーカー品番 EDS-60N メーカー名 マツ六

特殊寝台付属品

体位変換機
床ずれ防止用具

車いす
付属品

スロープ

歩行器
補助杖

手すり

移動用リフト

徘徊感知器

介護保険対象外
レンタル品

インタースロープ 76cm幅

小さな段差による歩行時のつまずきの防止や、
車いす走行時の負担を軽減するための底段差スロープ

選択制
対象商品



紫外線・雨・ほこり・熱に強い!
ずれにくくつまずきにくい!



屋内にも!



屋外・玄関にも!



商品番号	月額レンタル価格	ご利用者様負担額		
CZ-6100	¥	1割 ¥ 50	2割 ¥	3割 ¥
重量	約0.1kg	角度	14度	長さ×幅×厚さ
				30×760×10mm
TAIS	00054-000173	メーカー名	モルテン	メーカー品番
				MSRP1076
CZ-6101	¥	1割 ¥ 50	2割 ¥	3割 ¥
重量	約0.3kg	角度	14度	長さ×幅×厚さ
				50×760×15mm
TAIS	00054-000174	メーカー名	モルテン	メーカー品番
				MSRP1576
CZ-6102	¥	1割 ¥ 50	2割 ¥	3割 ¥
重量	約0.5kg	角度	14度	長さ×幅×厚さ
				70×760×20mm
TAIS	00054-000175	メーカー名	モルテン	メーカー品番
				MSRP2076
CZ-6103	¥	1割 ¥ 50	2割 ¥	3割 ¥
重量	約0.6kg	角度	14度	長さ×幅×厚さ
				90×760×25mm
TAIS	00054-000176	メーカー名	モルテン	メーカー品番
				MSRP2576
CZ-6104	¥	1割 ¥ 50	2割 ¥	3割 ¥
重量	約1.1kg	角度	14度	長さ×幅×厚さ
				110×760×30mm
TAIS	00054-000177	メーカー名	モルテン	メーカー品番
				MSRP3076
CZ-6105	¥	1割 ¥ 56	2割 ¥	3割 ¥
重量	約1.5kg	角度	14度	長さ×幅×厚さ
				130×760×35mm
TAIS	00054-000178	メーカー名	モルテン	メーカー品番
				MSRP3576

商品番号	月額レンタル価格	ご利用者様負担額		
CZ-6106	¥	1割 ¥ 56	2割 ¥	3割 ¥
重量	約1.4kg	角度	14度	長さ×幅×厚さ
				150×760×40mm
TAIS	00054-000179	メーカー名	モルテン	メーカー品番
				MSRP4076
CZ-6107	¥	1割 ¥ 56	2割 ¥	3割 ¥
重量	約2.1kg	角度	14度	長さ×幅×厚さ
				170×760×45mm
TAIS	00054-000180	メーカー名	モルテン	メーカー品番
				MSRP4576
CZ-6108	¥	1割 ¥ 62	2割 ¥	3割 ¥
重量	約2.9kg	角度	14度	長さ×幅×厚さ
				190×760×50mm
TAIS	00054-000181	メーカー名	モルテン	メーカー品番
				MSRP5076
CZ-6109	¥	1割 ¥ 86	2割 ¥	3割 ¥
重量	約2.5kg	角度	14度	長さ×幅×厚さ
				210×760×55mm
TAIS	00054-000182	メーカー名	モルテン	メーカー品番
				MSRP5576
CZ-6110	¥	1割 ¥ 86	2割 ¥	3割 ¥
重量	約3.7kg	角度	14度	長さ×幅×厚さ
				230×760×60mm
TAIS	00054-000183	メーカー名	モルテン	メーカー品番
				MSRP6076
CZ-6111	¥	1割 ¥ 90	2割 ¥	3割 ¥
重量	約4.7kg	角度	14度	長さ×幅×厚さ
				250×760×65mm
TAIS	00054-000184	メーカー名	モルテン	メーカー品番
				MSRP6576

特殊寝台
付属品

体位変換機
付属品

車いす
付属品

スロープ

歩行器
補助杖

手すり

移動用リフト

徘徊感知器

介護保険対象外
レンタル品

歩行器

歩行器 セレクトガイド

タイプ	商品番号	商品名	規格					掲載ページ	
			重量	耐荷重	全幅	ハンドル高さ	座面高		折りたたみ寸法 幅×奥行×高さ
			kg	kg	cm	cm	cm		cm
屋外	CZ-6145	シトレア	7.9	75	48	84～112	48	48×40×83.5	51
	CZ-6146	シトレアR	8.8	75	48	84～112	48	48×40×83.5	51
	CA-5134	シトレアワイド	8.8	100	54.5	84～112	48	54.5×43×83.5	51
	CA-5135	シトレアワイドR	9.8	100	54.5	84～112	48	54.5×43×83.5	51
	CZ-0176	ラビット WA-5 シルバー	10.0	100	54	76～103	46	54×47×95	51
	CZ-0134	ハッピーⅡ NB	7.7	100	55.5	78～87	50	55.5×43.5×78～87	51
	CZ-6142	ハッピーⅡトール	8.0	100	58.5	78～92	50	58.5×44.5×78～92	52
	CA-5005	ハッピーミニ	6.5	80	50	70～79	43	50×39.5×85～93	52
	CZ-6141	ハッピーミニトール	6.7	80	53.5	70～84	43	53.5×41×70～84	52
	CA-5004	テイクプリトルスリム	4.5	75	47	64～91	48	47×35×72	52
	CA-5001	テイクプリトル (テイク HS05)	5.0	75	52	65～83	50	52×40×73	52
	CA-5003	テイクプリトルハイ	5.3	75	52	74～92	50	52×37×81.5	52
	CA-5013	テイクプリトル ハイⅡ	5.3	75	52	74～92	50	52×37×81.5	53
	CA-5002	テイクプリトル R	7.8	75	53.5	65～92	52.5	53.5×39.5×73.5	53
	CZ-6085	テイクプリトル F	7.7	75	54	85.5～112.5	52.5	54×43.5×86.5	53
	CZ-6086	テイクプリトル RF 抑速機能付	9.7	75	54.5	85.5～112.5	52.5	54×45×86	53
	CA-5133	テイクプリトルポンペ	5.6	75	52	74～92	50	52×42.5×81.5	53
	CA-5202 CA-5202B CA-5202C	シンフォニー SP スリム	4.9	75	48	77.5～86.5	44	48×33×69	53
	CA-5201 CA-5201B	シンフォニー SP	5.9	100	50	78.5～88	41	50×28.5×86.5	54
	CZ-0182	シンフォニー EVO	5.9	75	55	81～93	43	55×37×88	54
	CZ-6113 CZ-6113B	シンフォニーラクーン	7.0	75	55	84～93	43	55×48×77	54
	CA-5203	シンフォニーバスケット SP ブラック	7.2	75	51	78.5～90.5	47	51×41×87	54
	CA-5150	ショッピングターン	6.1	100	53	72.5～90	47	28×73×72.5	54
	CZ-0178L	リトルターン ロータイプ	6.4	100	48	67～74.5	47	48×26×67～74.5	54
	CZ-0178	リトルターン ハイタイプ	6.5	100	48	74～86	47	48×26×74～86	55
	CZ-0178T	リトルターン トール 103 タイプ	7.1	100	54	88.5～103.5	53	48×26×88.5～103.5	55
	CZ-5010	抑速ブレーキ付歩行器Ⅰ	8.7	75	52.5	79～89	45	31×70×79～89	55
	CA-5083	セーフティアームロレータポケット	6.2	100	46	74～86.5	45	46×39×82	55
	CA-5010	アイルウォークα	6.4	75	51.5	79.5～88.5	43	51.5×38×85	55
	CZ-0205	サンティノ	4.9	80	50	80～95	—	21～30～89.5	55
	CA-5102	ヘルシーワンレジェールⅡ タータンレッド	3.97	75	53	74.5～84.5	—	27.5×32×79	56
	CA-5103	ヘルシーワン WⅡ ネイティブグレー	4.6	72	54	84～93	—	26×34×88	56
	屋内	CZ-1043	レッツゴーミニ	6.2	80	50.5	74～81.5	—	50.5×24×81～89
CA-5132		テイクプリトルホーム	5.5	75	47	64～91	—	47×41×71.5	56
CZ-6001		アイルムーヴα	11.6	100	54	88～108	—	22.5×62×103～123	56
CZ-0172		トレウォークスリム	12.1	75	55	85～105	—	—	56
CZ-6122		アルコール SK 型ミニ	12.5	80	50	75～102	—	—	58
CA-7405		アルコール 1S-C 型	15.4	80	54	87.5～103.5	—	22×62×104～120	58
CA-5040		二段式グリップ歩行器	2.6	100	47	73～86	—	47×11×73	58
CA-5065		ミニフレームウォーカー (固定型)	2.4	100	42	62.5～75	—	42×10.5×62.5	58
CA-5030		ミニフレームウォーカー (3インチキャストタイプ)	3.1	100	47	71～84	—	42×10.5×71	58
CA-5084		アームウォーカー	2.8	100	57	66.5～76.5	—	56×11×68	58
CA-5085		アームウォーカー (キャスト付き仕様)	3.5	100	62	73.5～83.5	—	63×11×76.5	59
CA-5092		アームウォーカー ハイタイプ	3.0	100	58.5	75.5～85.5	—	58×11×77	59
CA-5093		アームウォーカー ハイタイプ (キャスト付き仕様)	3.7	100	64	82.5～92.5	—	64.5×12×85	59
CZ-0202		セーフティアームVタイプ ウォーカーハイ	5.0	100	64	82～92	—	63×15.5×85	59
CA-7414		セーフティアーム交互式	3.1	100	56	70～80	—	51×9×72	59
CA-5120		Rec01	2.7	100	52	75～90	40～55	52×17×92	59

特殊寝台付属品

体位変換機
床ずれ防止用具

車いす
車いす付属品

スロープ

歩行器
歩行補助杖

手すり

移動用リフト

徘徊感知器

介護保険対象外
レンタル品

軽量・コンパクトな前腕支持歩行車



シトレア

屋外用

重量	7.9kg	月額レンタル価格	¥
座面高	48cm	負担額	ご利用者様
		1割	¥ 380
		2割	¥
		3割	¥
商品番号	CZ-6145		

TAIS 00030-000226 メーカー名 幸和製作所
メーカー品番 WAW23

抑速機能内臓で軽量・コンパクト



シトレアR

屋外用

重量	8.8kg	月額レンタル価格	¥
座面高	48cm	負担額	ご利用者様
		1割	¥ 480
		2割	¥
		3割	¥
商品番号	CZ-6146		

TAIS 00030-000231 メーカー名 幸和製作所
メーカー品番 WAW25

ワイド設計の前腕支持歩行車



シトレアワイド

屋外用

重量	8.8kg	月額レンタル価格	¥
座面高	48cm	負担額	ご利用者様
		1割	¥ 410
		2割	¥
		3割	¥
商品番号	CA-5134		

TAIS 00030-000236 メーカー名 幸和製作所
メーカー品番 WAW27

抑速機能内臓でワイド設計



シトレアワイドR

屋外用

重量	9.8kg	月額レンタル価格	¥
座面高	48cm	負担額	ご利用者様
		1割	¥ 500
		2割	¥
		3割	¥
商品番号	CA-5135		

TAIS 00030-000237 メーカー名 幸和製作所
メーカー品番 WAW28

左右別々に車輪のスピード調整が可能
まっすぐな歩行が可能に



ラビット WA-5 シルバー

屋外用

重量	10.0kg	月額レンタル価格	¥
座面高	46cm	負担額	ご利用者様
		1割	¥ 380
		2割	¥
		3割	¥
商品番号	CZ-0176		

TAIS 01009-000004 メーカー名 ウェルパートナーズ
メーカー品番 WA-5

シンプルかつ安全性と信頼性が高い
スタンダードモデル



ハッピーII NB

屋外用

重量	7.7kg	月額レンタル価格	¥
座面高	50cm	負担額	ご利用者様
		1割	¥ 290
		2割	¥
		3割	¥
商品番号	CZ-0134		

TAIS 00110-000112 メーカー名 竹虎ヒューマンケア
メーカー品番 117005

特殊寝台
特殊寝台付属品

体位変換機
床ずれ防止用具

車いす
車いす付属品

スロープ

歩行器
歩行補助杖

手すり

移動用リフト

徘徊感知器

介護保険対象外
レンタル品

歩行器

スタンダードタイプのハッピーII NBIに
高さをプラス



ハッピーIIトール

屋外用

重量	8.0kg	月額レンタル 価格	¥
座面高	50cm	負担額 ご利用者様	1割 ¥ 290
商品番号	CZ-6142		2割 ¥
			3割 ¥

TAIS | 00110-000127 メーカー名 竹虎ヒューマンケア
メーカー品番 117070

狭い路地や室内でも扱いやすい
コンパクトモデル



ハッピーミニ

屋外用

重量	6.5kg	月額レンタル 価格	¥
座面高	43cm	負担額 ご利用者様	1割 ¥ 280
商品番号	CA-5005		2割 ¥
			3割 ¥

TAIS | 00110-000103 メーカー名 竹虎ヒューマンケア
メーカー品番 117003

軽量・コンパクトタイプのハッピーミニに
高さをプラス



ハッピーミニトール

屋外用

重量	6.7kg	月額レンタル 価格	¥
座面高	43cm	負担額 ご利用者様	1割 ¥ 280
商品番号	CZ-6141		2割 ¥
			3割 ¥

TAIS | 00110-000128 メーカー名 竹虎ヒューマンケア
メーカー品番 117071

小回りが利き、楽に使える!
軽さが魅力のスリム設計



テイコブリトルスリム

屋外用

重量	4.5kg	月額レンタル 価格	¥
座面高	48cm	負担額 ご利用者様	1割 ¥ 300
商品番号	CA-5004		2割 ¥
			3割 ¥

TAIS | 00030-000163 メーカー名 幸和製作所
メーカー品番 WAW04

福祉用具にデザイン性を採り入れた
おしゃれでコンパクトな歩行器



テイコブリトル(テイコブHS05)

屋外用

重量	5.0kg	月額レンタル 価格	¥
座面高	50cm	負担額 ご利用者様	1割 ¥ 300
商品番号	CA-5001		2割 ¥
			3割 ¥

TAIS | 00030-000099 メーカー名 幸和製作所
メーカー品番 HS05

幅広い高さ調節と大容量バッグが付いた
軽量タイプのコンパクト歩行車



テイコブリトルハイ

屋外用

重量	5.3kg	月額レンタル 価格	¥
座面高	50cm	負担額 ご利用者様	1割 ¥ 300
商品番号	CA-5003		2割 ¥
			3割 ¥

TAIS | 00030-000143 メーカー名 幸和製作所
メーカー品番 HS05H

特殊寝台
付属品

体位変換機
床ずれ防止用具

車いす
車いす付属品

スロープ

歩行器
歩行補助杖

手すり

移動用リフト

徘徊感知器

介護保険
対象外
レンタル品

最大ハンドル高さ92cm!
幅広い高さ調節&軽量コンパクトな歩行車

数量
限定



テイコブリトル ハイII

屋外用

重量	5.3kg	月額レンタル価格	¥
座面高	50cm	負担額	1割 ¥ 300
商品番号	CA-5013	ご利用者様	2割 ¥
		3割 ¥	

TAIS 00030-000173 メーカー名 幸和製作所
メーカー品番 WAW15-BK

抑速機能付き後輪「CONPAL」で
下り坂でも安心

数量
限定



テイコブリトルR

屋外用

重量	7.8kg	月額レンタル価格	¥
座面高	52.5cm	負担額	1割 ¥ 350
商品番号	CA-5002	ご利用者様	2割 ¥
		3割 ¥	

TAIS 00030-000144 メーカー名 幸和製作所
メーカー品番 HS05R

2WAYのハンドル仕様で身体状況に合わせて
使い分けできる前腕支持(馬蹄型)歩行車

数量
限定



テイコブリトルF

屋外用

重量	7.7kg	月額レンタル価格	¥
座面高	52.5cm	負担額	1割 ¥ 300
商品番号	CZ-6085	ご利用者様	2割 ¥
		3割 ¥	

TAIS 00030-000159 メーカー名 幸和製作所
メーカー品番 WAW03

抑速機能付きテイコブリトルRF

数量
限定



テイコブリトル RF 抑速機能付

屋外用

重量	9.7kg	月額レンタル価格	¥
座面高	52.5cm	負担額	1割 ¥ 500
商品番号	CZ-6086	ご利用者様	2割 ¥
		3割 ¥	

TAIS 00030-000158 メーカー名 幸和製作所
メーカー品番 WAW02

酸素療法したまま外出ができる歩行器



テイコブリトル ボンベ

屋外用

重量	5.6kg	月額レンタル価格	¥
座面高	50cm	負担額	1割 ¥ 350
商品番号	CA-5133	ご利用者様	2割 ¥
		3割 ¥	

TAIS 00030-000165 メーカー名 幸和製作所
メーカー品番 WAW06

人気のシンフォニーSPIにスリムタイプが登場
たたとよりコンパクト



シンフォニーSPスリム

屋外用

重量	4.9kg	月額レンタル価格	¥
座面高	44cm	負担額	1割 ¥ 250
商品番号	CA-5202(A柄) CA-5202B(B柄) CA-5202C(C柄)	ご利用者様	2割 ¥
		3割 ¥	

TAIS 00576-000039 メーカー名 鳥製作所

特殊寝台
特殊寝台付属品

体位交換機
床ずれ防止用具

車いす
車いす付属品

スロープ

歩行器
歩行補助杖

手すり

移動用リフト

徘徊感知器

介護保険対象外
レンタル品

歩行器

コンパクトで使いやすい
片方だけのブレーキ操作で両後輪を制御



シンフォニーSP

屋外用

重量	5.9kg	月額レンタル価格	¥
座面高	41cm	負担額	1割 ¥ 290
商品番号	CA-5201(A柄) CA-5201B(B柄)	ご利用者様	2割 ¥
			3割 ¥

TAIS 00576-000014 メーカー名 島製作所

シンフォニーシリーズのハイタイプ

数量
限定



シンフォニーEVO

屋外用

重量	5.9kg	月額レンタル価格	¥
座面高	43cm	負担額	1割 ¥ 280
商品番号	CZ-0182	ご利用者様	2割 ¥
			3割 ¥

TAIS 00576-000036 メーカー名 島製作所

便利で多機能BOXタイプ

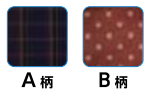

シンフォニー ラクーン

屋外用

重量	7.0kg	月額レンタル価格	¥
座面高	43cm	負担額	1割 ¥ 300
商品番号	CZ-6113(A柄) CZ-6113B(B柄)	ご利用者様	2割 ¥
			3割 ¥

TAIS 00576-000040 メーカー名 島製作所

前でも後ろでも座れて、買い物カゴも
載せられる



シンフォニーバスケットSP ブラック

屋外用

重量	7.2kg	月額レンタル価格	¥
座面高	47cm	負担額	1割 ¥ 300
商品番号	CA-5203	ご利用者様	2割 ¥
			3割 ¥

TAIS 00576-000052 メーカー名 島製作所

買い物カゴが載せられて歩行車のまま
買い物ができる!



ショッピングターン

屋外用

重量	6.1kg	月額レンタル価格	¥
座面高	47cm	負担額	1割 ¥ 280
商品番号	CA-5150	ご利用者様	2割 ¥
			3割 ¥

TAIS 00221-000507 メーカー名 アロン化成

メーカー品番 532-325

コンパクトで小回りの良い歩行車
外出時に歩行補助が必要な高齢者の方に



リトルターンロータイプ

屋外用

重量	6.4kg	月額レンタル価格	¥
座面高	47cm	負担額	1割 ¥ 300
商品番号	CZ-0178L	ご利用者様	2割 ¥
			3割 ¥

TAIS 00221-000457 メーカー名 アロン化成

メーカー品番 532316

特殊寝台付属品

体位変換機
床ずれ防止用具

車いす
車いす付属品

スロープ

歩行器
歩行補助杖

手すり

移動用リフト

徘徊感知器

介護保険対象外
レンタル品

コンパクトで小回りの良い歩行車
外出時に歩行補助が必要な高齢者の方に



リトルターンハイトタイプ

屋外用

重量	6.5kg	月額レンタル価格	¥
座面高	47cm	負担額	ご利用者様
		1割	¥ 300
		2割	¥
		3割	¥
商品番号	CZ-0178		

TAIS 00221-000456 メーカー名 アロン化成
メーカー品番 S32315

コンパクトで小回りの良い歩行車
外出時に歩行補助が必要な高齢者の方に



リトルタートール103タイプ

屋外用

重量	7.1kg	月額レンタル価格	¥
座面高	53cm	負担額	ご利用者様
		1割	¥ 290
		2割	¥
		3割	¥
商品番号	CZ-0178T		

TAIS 00221-000549 メーカー名 アロン化成
メーカー品番 S32327

抑速機能付き後輪「CONPAL」で
下り坂でも安心

数量
限定



抑速ブレーキ付歩行器 I

屋外用

重量	8.7kg	月額レンタル価格	¥
座面高	45cm	負担額	ご利用者様
		1割	¥ 360
		2割	¥
		3割	¥
商品番号	CZ-5010		

TAIS 00160-000232 メーカー名 カワムラサイクル
メーカー品番 KW41

収納しやすいポケット付きバッグといつでも
座れる座面の付いたコンパクト歩行車



セーフティアームロータポケット

屋外用

重量	6.2kg	月額レンタル価格	¥
座面高	45cm	負担額	ご利用者様
		1割	¥ 240
		2割	¥
		3割	¥
商品番号	CA-5083		

TAIS 00465-000111 メーカー名 イーストアイ
メーカー品番 RS5470

座面上下でブレーキがかかる新機能で安心



アイルウォークα

屋外用

重量	6.4kg	月額レンタル価格	¥
座面高	42.5cm	負担額	ご利用者様
		1割	¥ 300
		2割	¥
		3割	¥
商品番号	CA-5010		

TAIS 01446-000001 メーカー名 アイルリンク
メーカー品番 アイルウォークα

折り畳みがコンパクト、
片手で持ち運べる軽量設計



サンティノ

屋外用

重量	4.9kg	月額レンタル価格	¥
座面高	45cm	負担額	ご利用者様
		1割	¥ 250
		2割	¥
		3割	¥
商品番号	CZ-0205		

TAIS 00030-000189 メーカー名 幸和製作所
メーカー品番 WAG02

特殊寝台
付属品

体位変換機
床ずれ防止用具

車いす
付属品

スロープ

歩行器
歩行補助杖

手すり

移動用リフト

徘徊感知器

介護保険対象外
レンタル品

歩行器

小柄な方にピッタリサイズ
ゆっくり回れる楽キャスター



ヘルシーワンレジェールII タータンレッド **屋外用**

重量	3.97kg	月額レンタル価格	¥
商品番号 CA-5102	負担額	ご利用者様	1割 ¥ 310
			2割 ¥
			3割 ¥

TAIS 00063-000042 メーカー名 ウィズワン
メーカー品番 H1LR2-TR

大容量バッグ搭載のスリムハイタイプ



ヘルシーワンVII ネイティブグレー **屋外用**

重量	4.6kg	月額レンタル価格	¥
商品番号 CA-5103	負担額	ご利用者様	1割 ¥ 320
			2割 ¥
			3割 ¥

TAIS 00063-000043 メーカー名 ウィズワン
メーカー品番 H1W2-NGY

小柄な方や狭い場所でも使いやすい
コンパクトタイプ



レッツゴーミニ **屋内用**

重量	6.2kg	月額レンタル価格	¥
商品番号 CZ-1043	負担額	ご利用者様	1割 ¥ 330
			2割 ¥
			3割 ¥

TAIS 00110-000106 メーカー名 竹虎
メーカー品番 117504

数量
限定

狭い室内でも快適に使える、
軽量コンパクトな歩行器

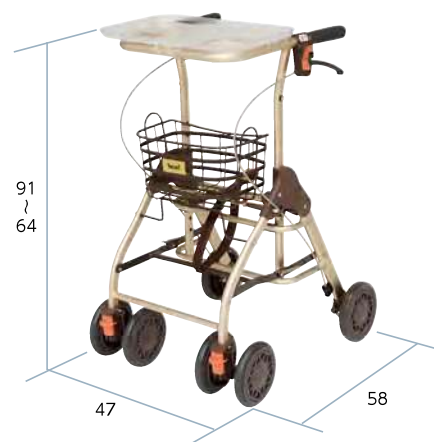

ティコブリトルホーム **屋内用**

重量	5.5kg	月額レンタル価格	¥
商品番号 CA-5132	負担額	ご利用者様	1割 ¥ 320
			2割 ¥
			3割 ¥

TAIS 00030-000166 メーカー名 幸和製作所
メーカー品番 WAW05

肘まで腕をのせ、歩行器を身体に密着させる
ため、安定した歩行姿勢が保てる



アイルムーヴα **屋内用**

重量	11.6kg	月額レンタル価格	¥
商品番号 CZ-6001	負担額	ご利用者様	1割 ¥ 380
			2割 ¥
			3割 ¥

TAIS 01446-000002 メーカー名 アイルリンク
メーカー品番 アイルムーヴα

ストッパーハンドルつきの
手軽に扱える歩行車



トレウォークスリム **屋内用**

重量	12.1kg	月額レンタル価格	¥
商品番号 CZ-0172	負担額	ご利用者様	1割 ¥ 300
			2割 ¥
			3割 ¥

TAIS 00175-000283 メーカー名 日進医療器
メーカー品番 トレウォークスリム

数量
限定

特殊寝台
付属品

体位交換機
床ずれ防止用具

車いす
付属品

スロープ

歩行器
補助杖

手すり

移動用リフト

徘徊感知器

介護保険対象外
レンタル品

抵抗器付き。狭い住環境での取り回しにも便利



アルコーSK型ミニ

屋内用

重量	12.5kg	月額レンタル価格	¥	☐
商品番号 CZ-6122	負担額 ご利用者様	1割	¥ 400	☐
		2割	¥	☐
		3割	¥	☐

TAIS 00125-000087 メーカー名 星光医療器
メーカー品番 100628

握力が弱い方でも簡単ブレーキ操作



アルコー 1S-C型

屋内用

重量	15.4kg	月額レンタル価格	¥	☐
商品番号 CA-7405	負担額 ご利用者様	1割	¥ 380	☐
		2割	¥	☐
		3割	¥	☐

TAIS 00125-000051 メーカー名 星光医療器
メーカー品番 100564

椅子やトイレでの離着席を二段グリップがしっかりサポート



選択制
対象商品

二段式グリップ歩行器

屋内用

重量	2.6kg	月額レンタル価格	¥	☐
商品番号 CA-5040	負担額 ご利用者様	1割	¥ 260	☐
		2割	¥	☐
		3割	¥	☐

TAIS 00428-000023 メーカー名 アクションジャパン
メーカー品番 C2021CW

全幅42cmの超コンパクトサイズ歩行器

選択制
対象商品



ミニフレームウォーカー(固定型)

屋内用

重量	2.4kg	月額レンタル価格	¥	☐
商品番号 CA-5065	負担額 ご利用者様	1割	¥ 150	☐
		2割	¥	☐
		3割	¥	☐

TAIS 00855-000003 メーカー名 シンエンス
メーカー品番 WFM-4262

キャスターが標準装備された「キャスターモデル」



ミニフレームウォーカー(3インチキャスタータイプ)

屋内用

重量	3.1kg	月額レンタル価格	¥	☐
商品番号 CA-5030	負担額 ご利用者様	1割	¥ 200	☐
		2割	¥	☐
		3割	¥	☐

TAIS 00855-000010 メーカー名 シンエンス
メーカー品番 WFM-4262SW3GW

「コの字型」固定型の歩行補助器

選択制
対象商品



アームウォーカー

屋内用

重量	2.8kg	月額レンタル価格	¥	☐
商品番号 CA-5084	負担額 ご利用者様	1割	¥ 200	☐
		2割	¥	☐
		3割	¥	☐

TAIS 00465-000036 メーカー名 イーストアイ
メーカー品番 SAWR

特殊寝台
特殊寝台付属品

体位変換機
床ずれ防止用具

車いす
車いす付属品

スロープ

歩行器
歩行補助杖

手すり

移動用リフト

徘徊感知器

介護保険対象外
レンタル品

前輪のスイングキャスターが自在に動き
方向転換や歩行がスムーズ



アームウォーカー
(キャスター付き仕様)

屋内用

重量	3.5kg	月額レンタル 価格	¥	租
商品番号	CA-5085	負担額 ご利用者様	1割	¥ 220 租
			2割	¥ 租
			3割	¥ 租

TAIS | 00465-000039 メーカー名 イーストアイ
メーカー品番 SAWMR

「コの字型」固定型の歩行補助器



アームウォーカー ハイタイプ

屋内用

重量	3.0kg	月額レンタル 価格	¥	租
商品番号	CA-5092	負担額 ご利用者様	1割	¥ 200 租
			2割	¥ 租
			3割	¥ 租

TAIS | 00465-000099 メーカー名 イーストアイ
メーカー品番 SAWHR

前輪のスイングキャスターが自在に動き
方向転換や歩行がスムーズ

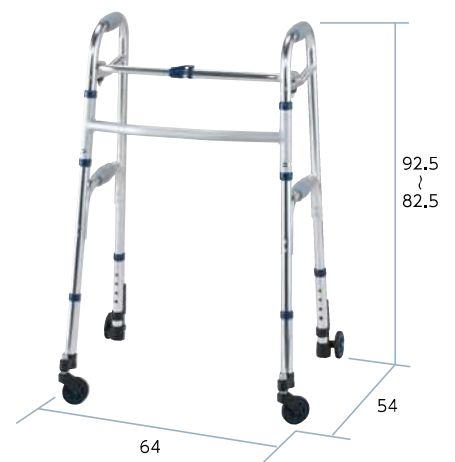

アームウォーカー ハイタイプ
(キャスター付き仕様)

屋内用

重量	3.7kg	月額レンタル 価格	¥	租
商品番号	CA-5093	負担額 ご利用者様	1割	¥ 200 租
			2割	¥ 租
			3割	¥ 租

TAIS | 00465-000048 メーカー名 イーストアイ
メーカー品番 SAWMHR

ハンドブレーキで歩行をサポート



セーフティアームVタイプ
ウォーカーハイ

屋内用

重量	5.0kg	月額レンタル 価格	¥	租
商品番号	CZ-0202	負担額 ご利用者様	1割	¥ 240 租
			2割	¥ 租
			3割	¥ 租

TAIS | 00465-000110 メーカー名 イーストアイ
メーカー品番 SAVH

ご利用者様の歩幅に合わせて左右の
フレームが交互に進む歩行補助器

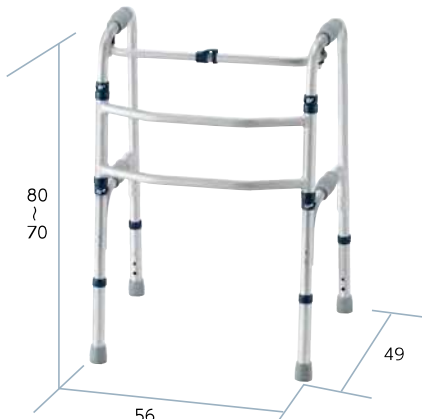

セーフティアーム交互式

屋内用

重量	3.1kg	月額レンタル 価格	¥	租
商品番号	CA-7414	負担額 ご利用者様	1割	¥ 190 租
			2割	¥ 租
			3割	¥ 租

TAIS | 00465-000018 メーカー名 イーストアイ
メーカー品番 KSAR-C

持ち手に8度の角度がついた、
イス付きピックアップ歩行器



Rec01

屋内用

重量	2.7kg	月額レンタル 価格	¥	租
商品番号	CA-5120	負担額 ご利用者様	1割	¥ 280 租
			2割	¥ 租
			3割	¥ 租

TAIS | 01600-000001 メーカー名 イーアス
メーカー品番 Rec01

特殊寝台付
付属品

体位変換機
床ずれ防止用具

車いす
付属品

スロープ

歩行器
歩行補助杖

手すり

移動用リフト

徘徊感知器

介護保険対象外
レンタル品

■ 身体の状況による杖の選定の目安

種類	お身体の状態	持ち方
4点杖	着地面積が広い為、安定性が良く、関節リウマチ、変形性股関節症、片麻痺等の方へ推奨いたします。	グリップ ：大転子部(股関節の横あたりにちょっと出ている骨)のあたりに合わせます。
ロフトランドクラッチ	手首に力が入りにくい方や、握力が弱い方、または股関節症、下肢切断、下半身麻痺、片麻痺等の方の歩行補助として推奨いたします。	カフ部 ：肘より少し低くし、カフが肘関節に当たらないようにします。 握り部 ：大転子部(股関節の横あたりにちょっと出ている骨)のあたりに合わせます。
松葉杖	歩行時に腕力を必要としますが、足の力が衰えた方や、片足に体重が掛けられない方、または骨折、捻挫、股関節症、下肢切断、下半身麻痺等の方へ推奨いたします。	わき当て ：わき下に指が2~3本入る高さにします。 握り部 ：大転子部(股関節の横あたりにちょっと出ている骨)のあたりに合わせます。

※ 杖の選定は、お使いになる方の身体状況により個人差がありますので、実際に杖を選ぶ場合は、専門家または販売店にご相談ください。

選択制対象商品

かるがも 4ポイントステッキ

重量	0.57kg
商品番号	CZ-1033
月額レンタル価格	¥
ご利用者様負担額	1割 ¥ 110 2割 ¥ 3割 ¥

TAIS 00121-000015
メーカー名 フジホーム メーカー型番 WB3826

数量限定 選択制対象商品

オールカーボン フロッドケイン

重量	0.4kg
商品番号	CZ-0194
月額レンタル価格	¥
ご利用者様負担額	1割 ¥ 100 2割 ¥ 3割 ¥

TAIS 00576-000031
メーカー名 島製作所 メーカー型番 70C-4

数量限定 選択制対象商品

リリースBタイプ / メタリックブルー M

重量	0.45kg
商品番号	CZ-0198
月額レンタル価格	¥
ご利用者様負担額	1割 ¥ 100 2割 ¥ 3割 ¥

TAIS 00054-000411
メーカー名 モルテン メーカー型番 MRLFBM

選択制対象商品

四点可動式 オン・オフさん (ストライプB・桜エンジ)

重量	0.43kg
商品番号	CZ-6112(ストライプ) CZ-6112B(桜エンジ)
月額レンタル価格	¥
ご利用者様負担額	1割 ¥ 110 2割 ¥ 3割 ¥

TAIS 00576-000043
メーカー名 島製作所
メーカー型番 77MC-S4(ストライプ) C5(桜エンジ)

選択制対象商品

楽スマ スリーベース (ブラック・レッド)

重量	0.32kg
商品番号	CA-1527(ブラック) CA-1527R(レッド)
月額レンタル価格	¥
ご利用者様負担額	1割 ¥ 100 2割 ¥ 3割 ¥

TAIS 00875-000013
メーカー名 ケイ・ホスピア
メーカー型番 R-101(ブラック) R-103(レッド)

選択制対象商品

四脚ステッキ (大)

重量	1.06kg
商品番号	CA-1520
月額レンタル価格	¥
ご利用者様負担額	1割 ¥ 110 2割 ¥ 3割 ¥

TAIS 00066-000220
メーカー名 松永製作所 メーカー型番 CMS-40L

選択制対象商品

四脚ステッキ (小)

重量	0.98kg
商品番号	CA-1521
月額レンタル価格	¥
ご利用者様負担額	1割 ¥ 100 2割 ¥ 3割 ¥

TAIS 00066-000222
メーカー名 松永製作所 メーカー型番 CMS-40S

数量限定 選択制対象商品

カーボン四点式フラットグリップ (カーボン柄グレー)

重量	0.49kg
商品番号	CZ-1048
月額レンタル価格	¥
ご利用者様負担額	1割 ¥ 130 2割 ¥ 3割 ¥

TAIS 00576-000045
メーカー名 島製作所

選択制対象商品

ロフトランドクラッチ

重量	0.575kg
商品番号	CA-1523
月額レンタル価格	¥
ご利用者様負担額	1割 ¥ 120 2割 ¥ 3割 ¥

TAIS 00066-000194
メーカー名 松永製作所 メーカー型番 CMS-60L

選択制対象商品

アルミ松葉杖 (大) (2本1組)

重量	1.0kg
商品番号	CA-1524
月額レンタル価格	¥
ご利用者様負担額	1割 ¥ 100 2割 ¥ 3割 ¥

TAIS 00066-000219
メーカー名 松永製作所 メーカー型番 CMS-80L

選択制対象商品

アルミ松葉杖 (小) (2本1組)

重量	0.94kg
商品番号	CA-1525
月額レンタル価格	¥
ご利用者様負担額	1割 ¥ 100 2割 ¥ 3割 ¥

TAIS 00066-000217
メーカー名 松永製作所 メーカー型番 CMS-80S

特殊寝台
付属品

体位変換機
床ずれ防止用具

車いす
付属品

スロープ

歩行器
歩行補助杖

手すり

移動用リフト

徘徊感知器

介護保険対象外
レンタル品

手すり

ベスポジ BPZ シリーズ

ベスポジ BPZ

ベスポジBPZシリーズは、
設置のしやすさ、利用者様目線の新機構、
豊富なオプションを活用する支柱型手すりです。

設置のしやすさ

① 倒しやすいレバー

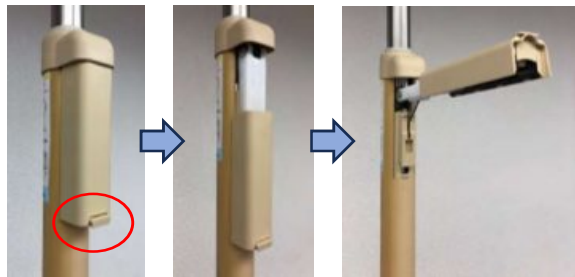

ロックボタン 下にスライド 長いストロークで操作しやすい

② 水平器搭載

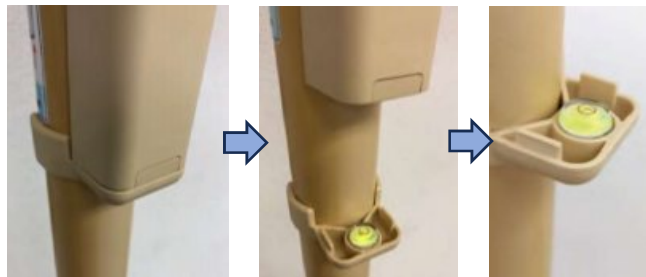

ロックレバー下に収納 水平器を標準搭載 上下稼働・取り外しも可能

利用者様目線の新機構

③ ベースの小型化

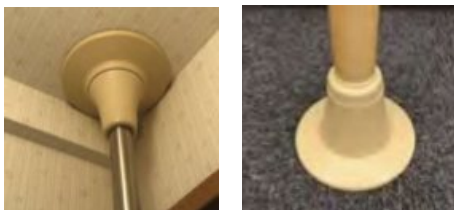

従来より2cm小型化の18cm。汚れ・キズの目立ちにくい材質に変更

④ 上下に蓄光リングを追加



上下のパイプ部に蓄光リングを搭載 夜間に発光。視認性を向上

⑤ 本体抗ウイルス加工



ウイルス菌の増殖を防ぎます

⑥ Tベース位置調整機構

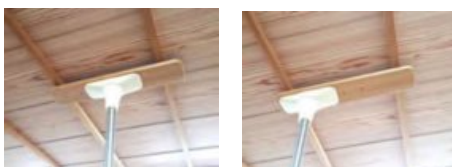

竿ぶち天井への設置例

本体位置調整

他 メンテ時トルクチェック不要

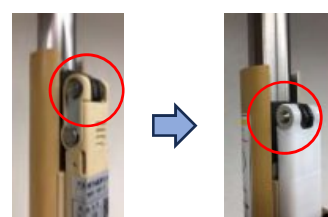

トルク式従来品 (メンテ時チェック必要)

プッシュナット式 (メンテ時チェック不要)



今さら聞けないベスポジシリーズのポイント

Q1. 天井が強くなきゃダメなんでしょ？



特殊滑り止めシート

答え1
天井と床の設置面に「特殊滑り止めシート」を採用しており、天井にはこの滑り止めが横ズレしない（付けた場所から動かない）最低限の張力しかかけません。目印であるパイプの赤いラインが消えれば大丈夫です。

Q2. 本体が太くて握りづらいのですが…

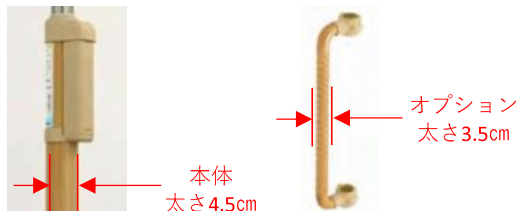

本体太さ4.5cm

オプション太さ3.5cm

答え2
ベスポジシリーズの本体は確かに太く4.5cmです。「本体のたわみ（揺れ）を少なく」、「寄りかかり動作」も想定しています。また、概ね3.5cmの握りやすい太さのオプションが豊富ですので、利用者様の「身体状況」「疾患」「住環境」に合わせてお使いいただけます。

特殊寝台付属品

体位変換機
床ずれ防止用具

車いす
車いす付属品

スロープ

歩行補助杖

手すり

移動用リフト

徘徊感知器

介護保険対象外
レンタル品



サイズは3種とも共通

丸ベース

従来より2cm 小型化

汚れ・キズの目立ちにくい材質に変更

ベースの小型化



天井ベース：18cm



下部ベース：18cm

ベースポジBPZ 丸ベース

商品番号	月額レンタル価格	ご利用者様負担額		
CA-4931	¥	1割 ¥ 300	2割 ¥	3割 ¥
長さ レギュラー	取付可能範囲	190-270cm φ180	TAIS	00254-000410
CA-4931S	¥	1割 ¥ 300	2割 ¥	3割 ¥
長さ ショート	取付可能範囲	170-210cm φ180	TAIS	00254-000412
CA-4931L	¥	1割 ¥ 300	2割 ¥	3割 ¥
長さ ロング	取付可能範囲	220-300cm φ180	TAIS	00254-000414

メーカー名 DIPPERホクメイ メーカー品番 BPZ-100-10, BPZ-100-20, BPZ-100-30

丸ベース 耐水

耐水ベース用滑り止め付き



ベースポジBPZ 丸ベース 耐水

商品番号	月額レンタル価格	ご利用者様負担額		
CA-4931T	¥	1割 ¥ 300	2割 ¥	3割 ¥
長さ レギュラー	取付可能範囲	190-270cm φ200	TAIS	00254-000422
CA-4931ST	¥	1割 ¥ 320	2割 ¥	3割 ¥
長さ ショート	取付可能範囲	170-210cm φ200	TAIS	00254-000423
CA-4931LT	¥	1割 ¥ 320	2割 ¥	3割 ¥
長さ ロング	取付可能範囲	220-300cm φ200	TAIS	00254-000424

メーカー名 DIPPERホクメイ メーカー品番 BPZ-100-80, BPZ-100-81, BPZ-100-82

Tベース より現場ニーズに応えた新たなT型天井ベース



プレートの位置調整が可能

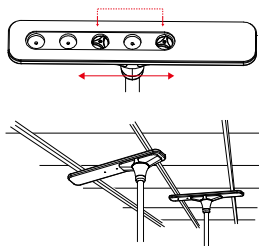

ベースポジBPZ Tベース

商品番号	月額レンタル価格	ご利用者様負担額		
CA-4932	¥	1割 ¥ 320	2割 ¥	3割 ¥
長さ レギュラー	取付可能範囲	190-270cm T頭長さ:580	TAIS	00254-000416
CA-4932S	¥	1割 ¥ 300	2割 ¥	3割 ¥
長さ ショート	取付可能範囲	170-210cm T頭長さ:580	TAIS	00254-000418
CA-4932L	¥	1割 ¥ 310	2割 ¥	3割 ¥
長さ ロング	取付可能範囲	220-300cm T頭長さ:580	TAIS	00254-000420

メーカー名 DIPPERホクメイ メーカー品番 BPZ-100-50, BPZ-100-60, BPZ-100-70

特殊寝台付属品

体位交換機
床ずれ防止用具

車いす
付属品

スロープ

歩行器
歩行補助杖

手すり

移動用リフト

徘徊感知器

介護保険対象外
レンタル品

手すり

ベスポジ e シリーズ

基本セット



丸ベース

耐水ベース

特殊寝台付属品

体位変換機
床ずれ防止用具

車いす
車いす付属品

スロープ

軽い力で簡単に設置することができる
基本セット

数量
限定

ベスポジ-e 基本セット 丸ベース

商品番号	CA-4921	
月額レンタル価格	¥	
ご利用者様 負担額	1割	¥ 320
	2割	¥
	3割	¥

TAIS 00254-00052 メーカー名 DIPPER ホクメイ
メーカー品番 BPE-100-11

玄関ポーチやベランダなど水のかかる
場所でも使用が可能に

数量
限定

ベスポジ-e 基本セット 丸ベース +耐水ベース

商品番号	CA-4921T(CA4921+CZ-0191)	
月額レンタル価格	¥	
ご利用者様 負担額	1割	¥ 320
	2割	¥
	3割	¥

TAIS 00254-00053 メーカー名 DIPPER ホクメイ
メーカー品番 BPE-100-81

竿にかけることで和室の天井にも
取付可能

数量
限定

ベスポジ-e 基本セット Tベース

商品番号	CA-4922	
月額レンタル価格	¥	
ご利用者様 負担額	1割	¥ 300
	2割	¥
	3割	¥

TAIS 00254-00051 メーカー名 DIPPER ホクメイ
メーカー品番 BPE-100-10

玄関ポーチやベランダなど水のかかる
場所でも使用が可能に

数量
限定

ベスポジ-e 基本セット Tベース +耐水ベース

商品番号	CA-4922T(CA4922+CZ-0191)	
月額レンタル価格	¥	
ご利用者様 負担額	1割	¥ 320
	2割	¥
	3割	¥

TAIS 00254-00066 メーカー名 DIPPER ホクメイ
メーカー品番 BPE-100-80

ベスポジシリーズ・共有オプション



握りやすく、立ち座りなどに便利



握りやすく滑りにくい手すり
縦の移動におすす

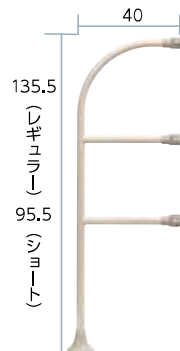

横すれに強く、省スペースの
玄関用手すり

ベスポジ-e D 型手すり

商品番号	CZ-6055	
月額レンタル価格	¥	
ご利用者様 負担額	1割	¥ 100
	2割	¥
	3割	¥

TAIS 00254-000369
メーカー名 DIPPER ホクメイ メーカー品番 BPE-300-110

ベスポジ-e ウェーブ型手すり

	レギュラー(35cm)	ロング(60cm)
商品番号	CZ-6009	CZ-6010
月額レンタル価格	¥	¥
ご利用者様 負担額	1割	¥ 100
	2割	¥
	3割	¥

TAIS 00254-000130(CZ6009)00254-000133(CZ6010)
メーカー名 DIPPER ホクメイ メーカー品番 BPE-300-10(CZ6009)BPE-300-40(CZ6010)

ベスポジ-e 玄関用手すり

	レギュラー(135.5cm)	ショート(95.5cm)
商品番号	CZ-6051	CZ-6052
月額レンタル価格	¥	¥
ご利用者様 負担額	1割	¥ 220
	2割	¥
	3割	¥

TAIS 00254-000360(CZ6051) 00254-000361(CZ6052)
メーカー名 DIPPER ホクメイ メーカー品番 BPE-500-10(CZ6051)BPE-500-20(CZ6052)

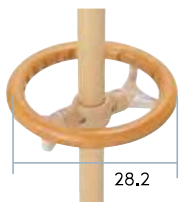

立ち座りや方向転換に
便利

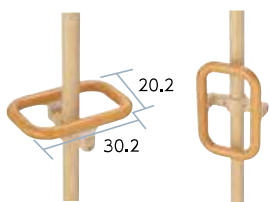

ご利用状況に合わせて
縦横の組換えが可能

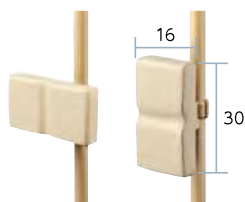

膝で支えることで立位
姿勢の保持に便利

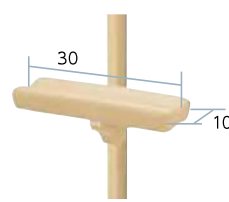

握りが困難でも使える
前腕支持タイプ

ベスポジ-e 円型手すり

商品番号	CZ-6004	
月額レンタル価格	¥	
ご利用者様 負担額	1割	¥ 120
	2割	¥
	3割	¥

TAIS 00254-000131
メーカー名 DIPPER ホクメイ メーカー品番 BPE-300-20

ベスポジ-e 角型手すり

商品番号	CZ-6005	
月額レンタル価格	¥	
ご利用者様 負担額	1割	¥ 100
	2割	¥
	3割	¥

TAIS 00254-000132
メーカー名 DIPPER ホクメイ メーカー品番 BPE-300-30

ベスポジ-e 膝当て手すり

商品番号	CZ-6006	
月額レンタル価格	¥	
ご利用者様 負担額	1割	¥ 110
	2割	¥
	3割	¥

TAIS 00254-000127
メーカー名 DIPPER ホクメイ メーカー品番 BPE-200-10

ベスポジ-e 肘置き手すり

商品番号	CZ-6007	
月額レンタル価格	¥	
ご利用者様 負担額	1割	¥ 100
	2割	¥
	3割	¥

TAIS 00254-000128
メーカー名 DIPPER ホクメイ メーカー品番 BPE-200-20

歩行器
歩行補助杖

手すり

移動用リフト

徘徊感知器

介護保険対象外
レンタル品

■ ベスポジシリーズ・共有オプション

直角に連結できるスタンダードな手すり



ベスポジ-e システム手すり固定セット

商品番号	月額レンタル価格	ご利用者様負担額		
(60cm)CZ-6016	¥	1割 ¥ 100	2割 ¥	3割 ¥
(90cm)CZ-6019	¥	1割 ¥ 100	2割 ¥	3割 ¥
(120cm)CZ-6012	¥	1割 ¥ 100	2割 ¥	3割 ¥

TAIS 00254-000113(CZ6016)/00254-000062(CZ6019)/00254-000117(CZ6012)
 メーカー名 DIPPER ホクメイ メーカー品番 SBR-10(060,090,120)

扉や押し入れの前でも邪魔にならず使える



ベスポジ-e システム手すり跳ね上げセット

商品番号	月額レンタル価格	ご利用者様負担額		
(60cm)CZ-6036	¥	1割 ¥ 120	2割 ¥	3割 ¥
(90cm)CZ-6039	¥	1割 ¥ 140	2割 ¥	3割 ¥
(120cm)CZ-6032	¥	1割 ¥ 140	2割 ¥	3割 ¥

TAIS 00254-000115(CZ6036)/00254-000064(CZ6039)/00254-000119(CZ6032)
 メーカー名 DIPPER ホクメイ メーカー品番 SBR-70(060,090,120)

目的に合わせた再設置が容易な伸縮タイプ



ベスポジ-e システム伸縮手すり固定セット

商品番号	月額レンタル価格	ご利用者様負担額		
(60cm~90cm) CZ-0187	¥	1割 ¥ 130	2割 ¥	3割 ¥
(90cm~120cm) CZ-0188	¥	1割 ¥ 130	2割 ¥	3割 ¥

TAIS 00254-000169(CZ0187)/00254-000170(CZ0188)
 メーカー名 DIPPER ホクメイ メーカー品番 SBR-30-609/SBR-30-912

上体の持ち上げ動作や手のひらでの姿勢保持に

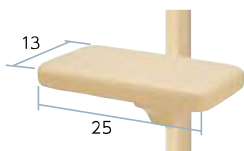

トイレや玄関ホーチ、バルコニーなどに有効

体幹の保持にお勧め。横仕様でブッシュ手すりとしても



ベスポジ-e レール手すり

商品番号	CZ-6053
月額レンタル価格	¥
ご利用者様負担額	1割 ¥ 200 2割 ¥ 3割 ¥

TAIS 00254-000342
 メーカー名 DIPPER ホクメイ メーカー品番 BPE-300-80

ベスポジ-e ブッシュ手すり

商品番号	CZ-6008
月額レンタル価格	¥
ご利用者様負担額	1割 ¥ 100 2割 ¥ 3割 ¥

TAIS 00254-000129
 メーカー名 DIPPER ホクメイ メーカー品番 BPE-200-30

グリップアーム-e 5P斜

商品番号	CZ-6011
月額レンタル価格	¥
ご利用者様負担額	1割 ¥ 100 2割 ¥ 3割 ¥

TAIS 00254-000142
 メーカー名 DIPPER ホクメイ メーカー品番 BPE-300-50



ベスポジ-e レール手すり用 H型連結キャップセット

商品番号	CZ-6054
月額レンタル価格	¥
ご利用者様負担額	1割 ¥ 2割 ¥ 3割 ¥

メーカー名 DIPPER ホクメイ メーカー品番 SBR-700-90

特殊寝台付属品

体位変換機
床ずれ防止用具

車いす
付属品

スロープ

歩行器
歩行補助杖

手すり

移動用リフト

徘徊感知器

介護保険対象外
レンタル品

手すり

バディーシリーズ

バディーCシリーズ

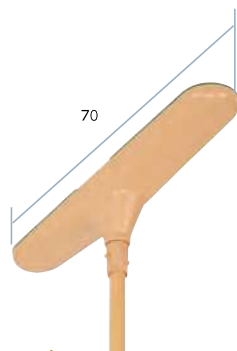

バディーC I型

商品番号	月額レンタル額	ご利用者様負担額			
CA-4811C	¥	1ヵ月	¥ 300	2ヵ月	3ヵ月
TAIS 00054-000414		メーカー名			モルテン
メーカー品番		MNTCMIS-C			

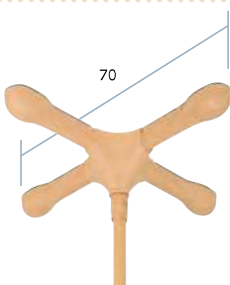

バディーC 十字型

商品番号	月額レンタル額	ご利用者様負担額			
CA-4813C	¥	1ヵ月	¥ 300	2ヵ月	3ヵ月
TAIS 00054-000414		メーカー名			モルテン
メーカー品番		MNTCM-C			



バディーC 丸型S

商品番号	月額レンタル額	ご利用者様負担額			
CA-4812C	¥	1ヵ月	¥ 300	2ヵ月	3ヵ月
TAIS 00054-000414		メーカー名			モルテン
メーカー品番		MNTCMRCS-C			

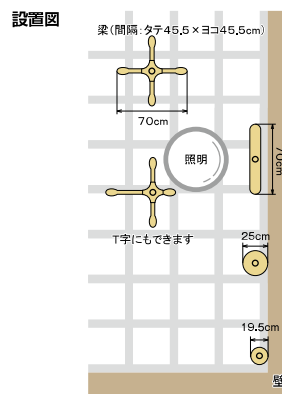

バディーシリーズ (旧タイプ)

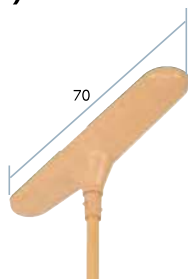

数量
限定

バディーI ノーマルタイプI型

商品番号	月額レンタル額	ご利用者様負担額			
CA-4811	¥	1ヵ月	¥ 760	2ヵ月	3ヵ月
TAIS 00054-000054		メーカー名			モルテン
メーカー品番		MNTCMIS			

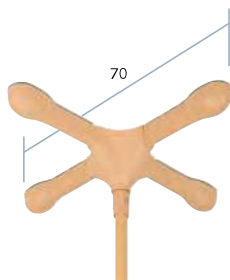

数量
限定

バディーI ノーマルタイプ十字型

商品番号	月額レンタル額	ご利用者様負担額			
CA-4813	¥	1ヵ月	¥ 760	2ヵ月	3ヵ月
TAIS 00054-000054		メーカー名			モルテン
メーカー品番		MNTCM			



数量
限定

バディーI ノーマルタイプ丸型

商品番号	月額レンタル額	ご利用者様負担額			
CA-4812	¥	1ヵ月	¥ 760	2ヵ月	3ヵ月
TAIS 00054-000054		メーカー名			モルテン
メーカー品番		MNTCMRCS			



数量
限定

バディーI 丸型S

商品番号	月額レンタル額	ご利用者様負担額			
CA-4814S	¥	1ヵ月	¥ 760	2ヵ月	3ヵ月
TAIS 00054-000054		メーカー名			モルテン
メーカー品番		MNTCMRCS			

特殊寝台付属品

体位変換機
床ずれ防止用具

車いす
車いす付属品

スロープ

歩行補助杖

手すり

移動用リフト

徘徊感知器

介護保険対象外
レンタル品

バディーシリーズ・共有オプション（Cシリーズ、旧タイプ）

クロスバー／
固定式セット



クロスバー固定式

商品番号	月額レンタル価格	ご利用者様負担額		
(40cm) CA-4881	¥	1割 ¥	2割 ¥	3割 ¥
(60cm) CA-4882	¥	1割 ¥	2割 ¥	3割 ¥
(90cm) CA-4883	¥	1割 ¥	2割 ¥	3割 ¥
(1.2m) CA-4884	¥	1割 ¥	2割 ¥	3割 ¥
(1.6m) CA-4885	¥	1割 ¥	2割 ¥	3割 ¥
(2.0m) CA-4886	¥	1割 ¥	2割 ¥	3割 ¥

TAIS 00054-000337(CA4881)／00054-000338(CA4882)／00054-000339(CA4883)／00054-000340(CA4884)／00054-000341(CA4885)／00054-000342(CA4886)

メーカー名 モルテン メーカー品番 MNNTCM03BE(004, 006, 009, 012, 016, 020)

※跳ね上げ式の例です。

クロスバー跳ね上げ式

商品番号	月額レンタル価格	ご利用者様負担額		
(40cm) CA-4891	¥	1割 ¥	2割 ¥	3割 ¥
(60cm) CA-4892	¥	1割 ¥	2割 ¥	3割 ¥
(90cm) CA-4893	¥	1割 ¥	2割 ¥	3割 ¥
(1.2m) CA-4894	¥	1割 ¥	2割 ¥	3割 ¥
(1.6m) CA-4895	¥	1割 ¥	2割 ¥	3割 ¥
(2.0m) CA-4896	¥	1割 ¥	2割 ¥	3割 ¥

TAIS 00054-000331(CA4891)／00054-000332(CA4892)／00054-000333(CA4893)／00054-000334(CA4894)／00054-000335(CA4895)／00054-000336(CA4896)

メーカー名 モルテン メーカー品番 MNNTCM02BE(004, 006, 009, 012, 016, 020)

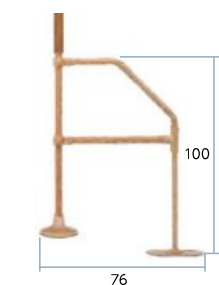

L型サイドバー 45C

商品番号	CA-4817C CA-4817(旧タイプ)
月額レンタル価格	¥
ご利用者様 負担額	1割 ¥ 320
	2割 ¥
	3割 ¥

TAIS 00054-000066 メーカー名 モルテン

メーカー品番 MNNTCM07

設置段差の目安 10～36cm



L型サイドバー 90C

商品番号	CA-4818C CA-4818(旧タイプ)
月額レンタル価格	¥
ご利用者様 負担額	1割 ¥
	2割 ¥
	3割 ¥

TAIS 00054-000065 メーカー名 モルテン

メーカー品番 MNNTCM06

設置段差の目安 10cm以下

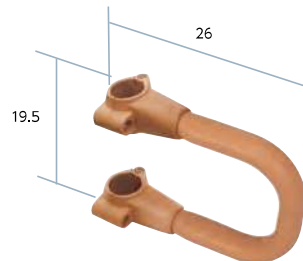

※サイドグリップとして追加設置

サイドバー

商品番号	CA-4865
月額レンタル価格	¥
ご利用者様 負担額	1割 ¥
	2割 ¥
	3割 ¥

TAIS 00054-000055 メーカー名 モルテン

メーカー品番 MNNTCM01LB

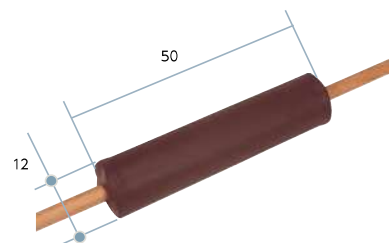

立位保持パッド

商品番号	CA-4861
月額レンタル価格	¥
ご利用者様 負担額	1割 ¥ 760
	2割 ¥
	3割 ¥

TAIS 00054-000067 メーカー名 モルテン メーカー品番 MNNTCM08

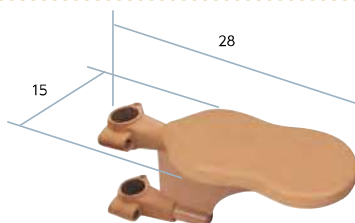

※サイドグリップとして追加設置

丸型サイドバー C

商品番号	CA-4864C CA-4864(旧タイプ)
月額レンタル価格	¥
ご利用者様 負担額	1割 ¥ 140
	2割 ¥
	3割 ¥

TAIS 00054-000064 メーカー名 モルテン メーカー品番 MNNTCM05



クロスバー取付ブラケット

商品番号	CZ-6084
月額レンタル価格	¥
ご利用者様 負担額	1割 ¥
	2割 ¥
	3割 ¥

TAIS 00054-000228 メーカー名 モルテン メーカー品番 MNNTCM03TB

特殊寝台
付属品

体位変換機
付属品

車いす
付属品

スロープ

歩行器
付属品

手すり

移動用リフト

徘徊感知器

介護保険対象外
レンタル品

手すり

たちあっぷシリーズ

玄関に置くだけで補助手すりが構築でき、昇降をサポートします

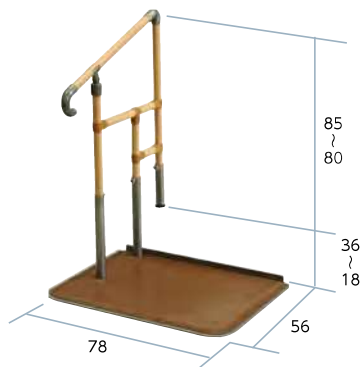

あがりかまち用 たちあっぷ片手すり

屋内用

商品番号	月額レンタル価格	ご利用者様負担額		
CA-4826	¥	1割 ¥ 300	2割 ¥	3割 ¥
重量	26.9kg	TAIS 00055-000110 メーカー名 矢崎化工 メーカー品番 CKE-02-1		

玄関に置くだけで補助手すりが構築でき、昇降をサポートします

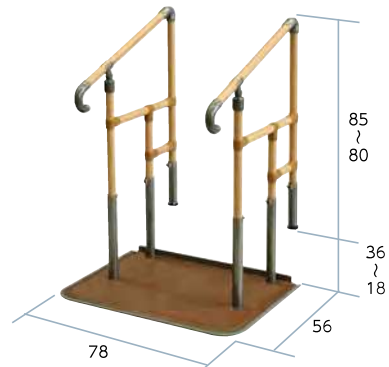

あがりかまち用 たちあっぷ両手すり

屋内用

商品番号	月額レンタル価格	ご利用者様負担額		
CA-4827	¥	1割 ¥ 400	2割 ¥	3割 ¥
重量	32.8kg	TAIS 00055-000109 メーカー名 矢崎化工 メーカー品番 CKE-01-1		

団地やアパートなど、狭い玄関でも設置できます

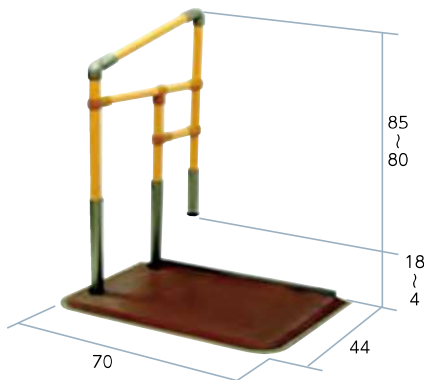

あがりかまち用 たちあっぷミニ片手すり

屋内用

商品番号	月額レンタル価格	ご利用者様負担額		
CA-4830	¥	1割 ¥ 400	2割 ¥	3割 ¥
重量	20.9kg	TAIS 00055-000126 メーカー名 矢崎化工 メーカー品番 CKG-04		

団地やアパートなど、狭い玄関でも設置できます

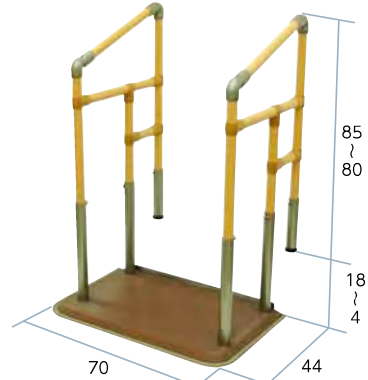

あがりかまち用 たちあっぷミニ両手すり

屋内用

商品番号	月額レンタル価格	ご利用者様負担額		
CA-4831	¥	1割 ¥ 490	2割 ¥	3割 ¥
重量	26.4kg	TAIS 00055-000125 メーカー名 矢崎化工 メーカー品番 CKG-03		

オプション

※あがりかまちたちあっぷにはステップ台、たちあっぷミニにはスライドベースのオプションが取り付け可能です。その際はご注文時にお申しつけください。

2cmのピッチで4段階(12・14・16・18cm)に調整可能

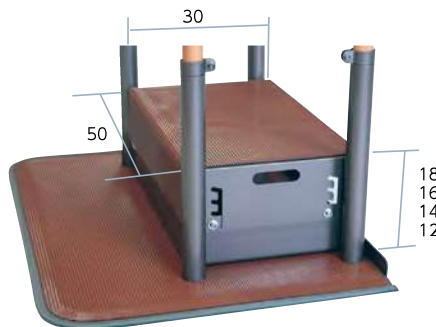

あがりかまちたちあっぷ ステップ台

商品番号	月額レンタル価格	ご利用者様負担額		
CA-4828	¥	1割 ¥	2割 ¥	3割 ¥
重量	6.9kg	メーカー名 矢崎化工		

ベースをスライドさせることで、玄関スペースを活用

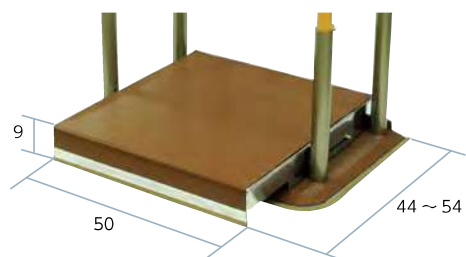

たちあっぷミニスライドベース

商品番号	月額レンタル価格	ご利用者様負担額		
CA-4832	¥	1割 ¥	2割 ¥	3割 ¥
重量	7.3kg	メーカー名 矢崎化工 メーカー品番 CKG-B		

特殊寝台付属品

体位変換機
床ずれ防止用具

車いす
車いす付属品

スロープ

歩行器
歩行補助杖

手すり

移動用リフト

徘徊感知器

介護保険対象外
レンタル品

[54cm]までの段差なら屋内、屋外どこでも置くだけで設置完了



たちあっぷ 540 片手すり

商品番号	月額レンタル価格	ご利用者様負担額		
CZ-6074	¥	1割 ¥ 750	2割 ¥	3割 ¥
重量	28.6kg	T A I S 00055-000128 メーカー名 矢崎化工 メーカー品番 CKH-02		

[54cm]までの段差なら屋内、屋外どこでも置くだけで設置完了

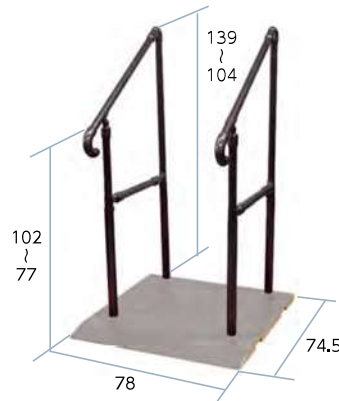

たちあっぷ 540 両手すり

商品番号	月額レンタル価格	ご利用者様負担額		
CZ-6075	¥	1割 ¥ 950	2割 ¥	3割 ¥
重量	34.7kg	T A I S 00055-000127 メーカー名 矢崎化工 メーカー品番 CKH-01		

オプション

※たちあっぷ 540 にはステップ台のオプションが取り付け可能です。その際はご注文時にお申しつけください。

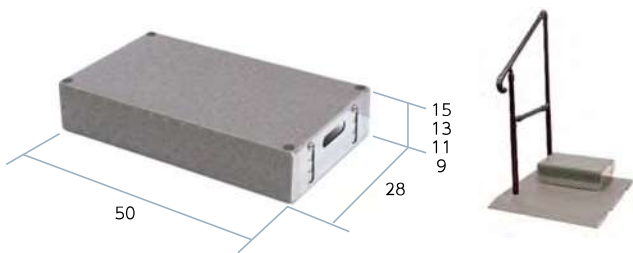

たちあっぷ 540 ステップ台 ロータイプ

商品番号	月額レンタル価格	ご利用者様負担額		
CZ-6078	¥	1割 ¥	2割 ¥	3割 ¥
重量	6.0kg	メーカー名 矢崎化工 メーカー品番 CKH-BL		

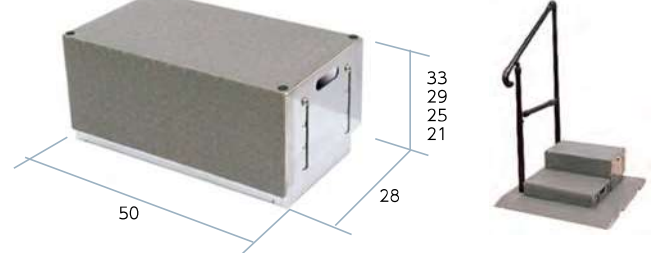

※ステップ台ハイタイプのみでの使用はお控えください。

たちあっぷ 540 ステップ台 ハイタイプ

商品番号	月額レンタル価格	ご利用者様負担額		
CZ-6079	¥	1割 ¥	2割 ¥	3割 ¥
重量	9.6kg	メーカー名 矢崎化工 メーカー品番 CKH-BH		

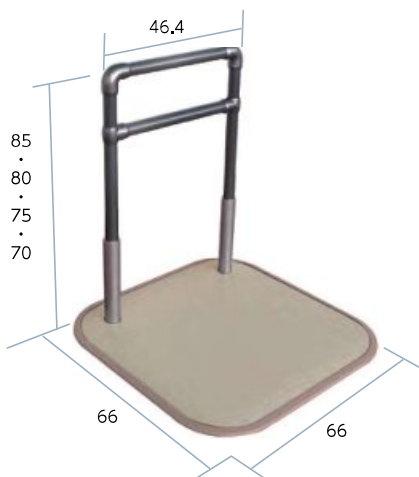

狭い場所への設置可能。屋外でも設置できる万能タイプ



たちあっぷII CKH-21

商品番号	月額レンタル価格	ご利用者様負担額		
CZ-0181	¥ 500	1割 ¥	2割 ¥	3割 ¥
重量	18.4kg	T A I S 00055-000204 メーカー名 矢崎化工 メーカー品番 CKH-21		

特殊寝台
付属品

体位変換機
床ずれ防止用具

車いす
付属品

スロープ

歩行器
歩行補助杖

手すり

移動用リフト

徘徊感知器

介護保険対象外
レンタル品

特殊寝台
付属品

体位変換機
床ずれ防止用具

車いす
付属品

スロープ

歩行器
歩行補助杖

手すり

移動用リフト

徘徊感知器

介護保険対象外
レンタル品

椅子やソファからの立ち上がりを安全にサポートする手すり

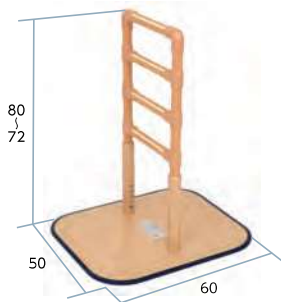

注：端部に手すりを取り付ける場合は
たよレールアームを併用してください。

屋内用

たよレール本体
裾置き手すり BZ-N01

重量	11.6kg
商品番号	CZ-0140
月額レンタル価格	¥
ご利用者様負担額	1割 ¥ 220 2割 ¥ 3割 ¥

TAIS 01265-000054 メーカー名 マツ六
メーカー品番 BZ-N01

4段手すりや布団やベッドからの立ち上がりを安全にサポートする手すり

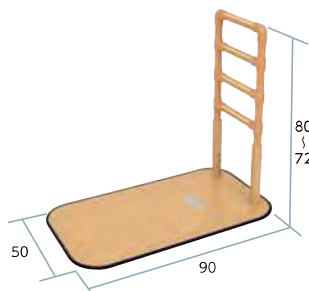

屋内用

たよレール本体
裾置き手すり BZ-N02

重量	15.5kg
商品番号	CZ-0141
月額レンタル価格	¥
ご利用者様負担額	1割 ¥ 230 2割 ¥ 3割 ¥

TAIS 01265-000055 メーカー名 マツ六
メーカー品番 BZ-N02

コの字形状でスムーズな動作が可能

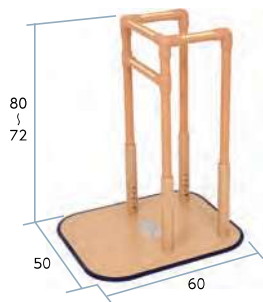

屋内用

たよレール本体
裾置き手すり BZ-N03

重量	15.2kg
商品番号	CZ-0142
月額レンタル価格	¥
ご利用者様負担額	1割 ¥ 280 2割 ¥ 3割 ¥

TAIS 01265-000056 メーカー名 マツ六
メーカー品番 BZ-N03

ベッドからの起き上がり、ソファからの立ち上がりをサポート

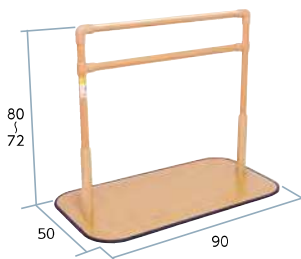

屋内用

たよレール本体
裾置き手すり BZ-N04

重量	15.7kg
商品番号	CZ-0143
月額レンタル価格	¥
ご利用者様負担額	1割 ¥ 260 2割 ¥ 3割 ¥

TAIS 01265-000087 メーカー名 マツ六
メーカー品番 BZ-N04

たよレール同士の連結に使用できます。
段差のある場所でも使用できます。

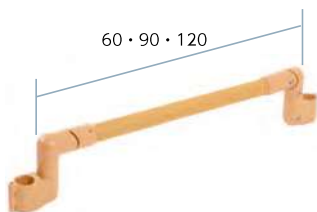

注：連結の際はたよレールアーム
もしくはたよレールウエイトを
併用してください。

わたレール N

商品番号	月額レンタル価格	ご利用者様負担額		
(60cm) CZ-0147	¥	1割 ¥	2割 ¥	3割 ¥
(90cm) CZ-0148	¥	1割 ¥	2割 ¥	3割 ¥
(1.2m) CZ-0149	¥	1割 ¥	2割 ¥	3割 ¥

TAIS 01265-000050(60cm) / 01265-000051(90cm) / 01265-000081(120cm)
メーカー名 マツ六 メーカー品番 BZW-600N(60cm)、BZW-900N(90cm)、BZW-1200N(120cm)

連結の例

たよレールとわたレールの
連結について

わたレールを使用し、たよレールを複数台連結させる場合は、以下の点を確認してください。

- ① 少なくともどちらか片方の端側となるたよレールには「たよレールウエイト N (L)」を取付ける。
※ ベッドサイドで使用する場合には、ベッド側にウエイト N (L) が必要。
- ② 3台以上のたよレールを連結する場合、ウエイト N (L) を取付けていないたよレールを連結させない。

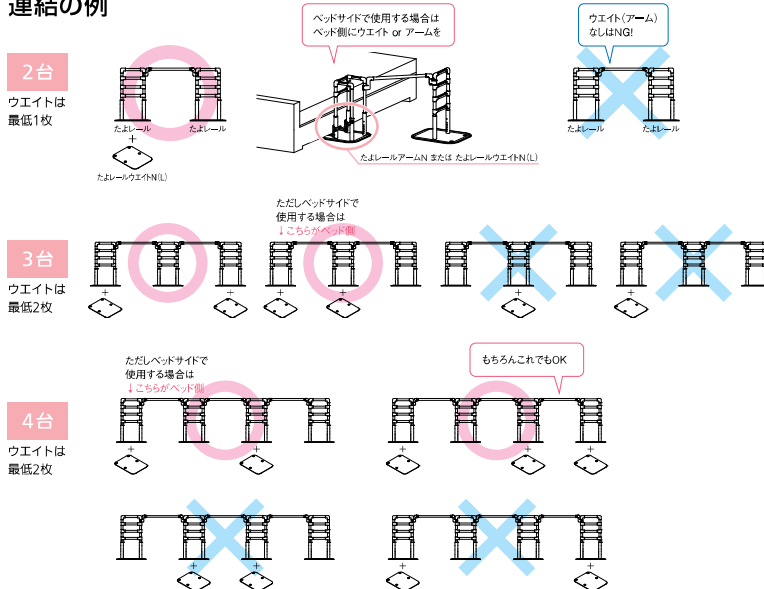

手すり

たよレールシリーズ

たよレールをベッドサイドで使用する際に取り付けることで安定感アップ



※2個1セット
※床～ベッドフレーム下端 43～370mmに対応

たよレール アームN BZO-10

商品番号	月額レンタル価格	ご利用者様負担額		
CZ-0144	¥	1割 ¥ 50	2割 ¥	3割 ¥

TAIS 01265-000131 メーカー名 マツ六 メーカー品番 BZO-10

ベース部に取り付けることでより安定して ご使用いただけるおもし BZ-N01、N02、N03対応



たよレール ウェイトN BZO-05N

重量 4.9kg

商品番号	月額レンタル価格	ご利用者様負担額		
CZ-0150	¥	1割 ¥ 50	2割 ¥	3割 ¥

TAIS 01265-000177 メーカー名 マツ六 メーカー品番 BZO-05N

ベース部に取り付けることでより安定して ご使用いただけるおもし BZ-N04対応

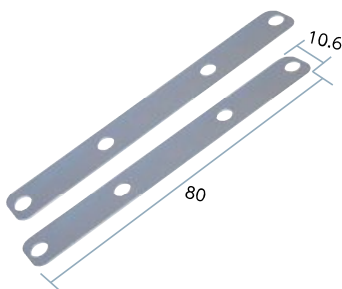

※2枚1セット

たよレール ウェイトN BZO-09

重量 2.1kg(1枚)

商品番号	月額レンタル価格	ご利用者様負担額		
CZ-0151	¥	1割 ¥	2割 ¥	3割 ¥

TAIS 01265-000183 メーカー名 マツ六 メーカー品番 BZO-09

ベースプレート表面の滑りや冷たさを緩和 BZ-N01/N03用

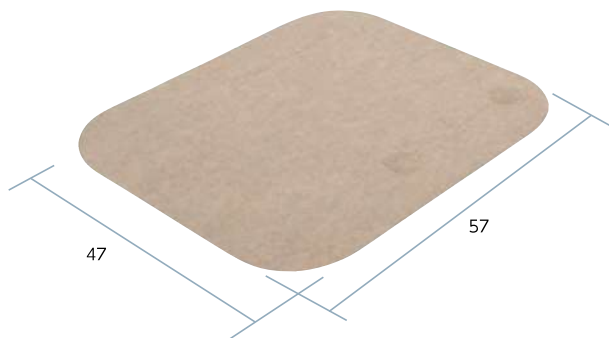

たよレール ベースマット0506 BZO-02

商品番号	月額レンタル価格	ご利用者様負担額		
CZ-0145	¥	1割 ¥	2割 ¥	3割 ¥

TAIS 01265-000132 メーカー名 マツ六 メーカー品番 BZO-02

ベースプレート表面の滑りや冷たさを緩和 BZ-N02/N04用

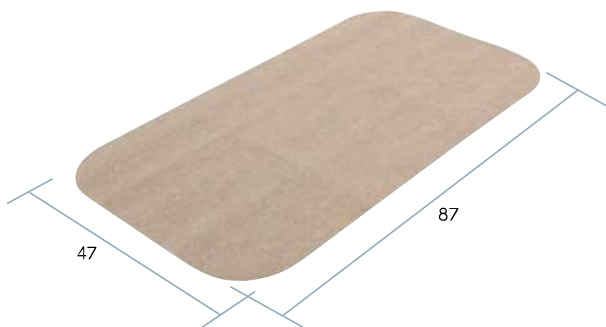

たよレール ベースマット0509 BZO-11

商品番号	月額レンタル価格	ご利用者様負担額		
CZ-0146	¥	1割 ¥ 50	2割 ¥	3割 ¥

TAIS 01265-000133 メーカー名 マツ六 メーカー品番 BZO-11

動作補助がさらに便利に



設置例

対応：タヨレール BZ-N01 ～ N04
※但したよレール アームNを取り付け、ベッドに密着した状態で使用する事

たよレールアップ BZO-12

商品番号	月額レンタル価格	ご利用者様負担額		
CZ-0186	¥	1割 ¥ 50	2割 ¥	3割 ¥

TAIS 01265-000175 メーカー名 マツ六 メーカー品番 BZO-12

特殊寝台付属品

体位変換機
床ずれ防止用具

車いす
車いす付属品

スロープ

歩行器
歩行補助杖

手すり

移動用リフト

徘徊感知器

介護保険対象外
レンタル品

ルーツシリーズ

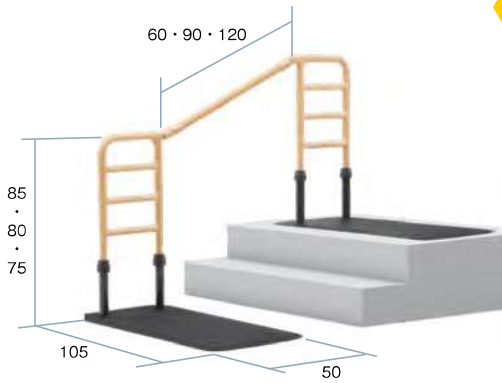

数量限定

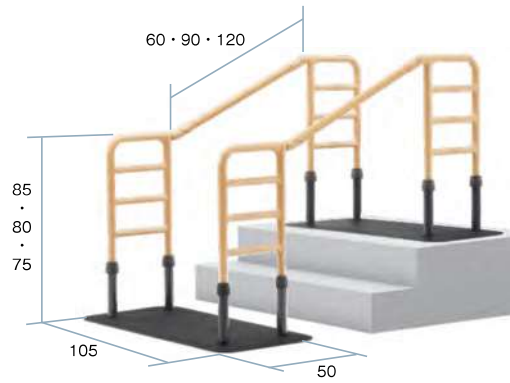

数量限定

ルーツエントランス(片手)

重量 38.1kg

商品番号	月額レンタル価格	ご利用者様負担額		
CZ-6127	¥	1割 ¥ 750	2割 ¥	3割 ¥

TAIS 00054-000432 メーカー名 モルテン メーカー品番 MNTPOE

ルーツエントランス(両手)

重量 47.7kg

商品番号	月額レンタル価格	ご利用者様負担額		
CZ-6128	¥	1割 ¥ 1000	2割 ¥	3割 ¥

TAIS 00054-000433 メーカー名 モルテン メーカー品番 MNTPOE2



クロスバー取付ブラケット

商品番号	月額レンタル価格	ご利用者様負担額		
CZ-6084	¥ 46	1割 ¥	2割 ¥	3割 ¥

TAIS 00540-000228 メーカー名 モルテン メーカー品番 MNMTCM03TB

※パディー、Cやルーツをクロスバーで連結するための製品です。
※組み合わせによっては使用できない場合があります。

西日本限定商品

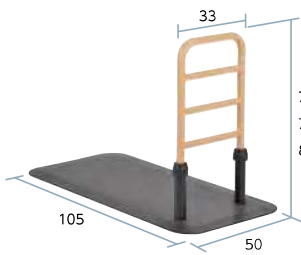

ルーツ サイドタイプ

重量	21.6kg
商品番号	CZ-0153
月額レンタル価格	¥
ご利用者様負担額	1割 ¥ 220
	2割 ¥
	3割 ¥

TAIS 00054-000116 メーカー名 モルテン メーカー品番 MNTPLBR

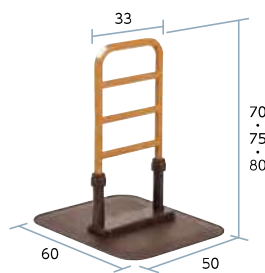

ルーツ センタータイプ

重量	12.9kg
商品番号	CZ-6081
月額レンタル価格	¥
ご利用者様負担額	1割 ¥ 200
	2割 ¥
	3割 ¥

TAIS 00054-000117 メーカー名 モルテン メーカー品番 MNTPSBR

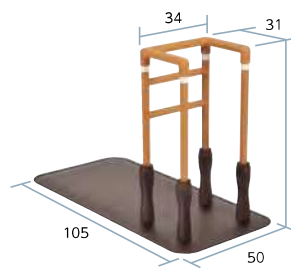

ルーツ コーナータイプ

重量	20.4kg
商品番号	CZ-6082
月額レンタル価格	¥
ご利用者様負担額	1割 ¥ 270
	2割 ¥
	3割 ¥

TAIS 00054-000132 メーカー名 モルテン メーカー品番 MNTPCRBR

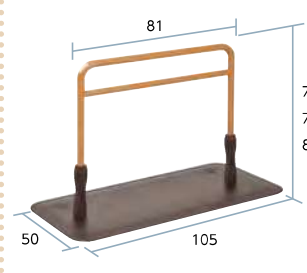

ルーツ ロングタイプ

重量	17.1kg
商品番号	CZ-6083
月額レンタル価格	¥
ご利用者様負担額	1割 ¥ 260
	2割 ¥
	3割 ¥

TAIS 00054-000133 メーカー名 モルテン メーカー品番 MNTPLGBR

次の組み合わせは
手すりが不安定になるなど
安全上の理由から
使用できません。

①ルーツセンタータイプまたはルーツモールタイプの複数設置

- (例) ルーツセンタータイプ+クロスバー+ルーツセンタータイプ
- (例) ルーツセンタータイプ+クロスバー+ルーツモールタイプ
- (例) ルーツモールタイプ+クロスバー+ルーツモールタイプ

②ルーツセンタータイプまたはルーツモールタイプの中央設置

- (例) パディー+クロスバー+ルーツセンタータイプ+クロスバー+ルーツロングタイプ
- (例) パディー+クロスバー+ルーツモールタイプ+クロスバー+ルーツロングタイプ

特殊寝台
特殊寝台付属品

体位変換機
床ずれ防止用具

車いす
車いす付属品

スロープ

歩行補助杖
歩行補助器

手すり

移動用リフト

徘徊感知器

介護保険対象外
レンタル品

手すり

伝い歩きに便利な繋がる手すり

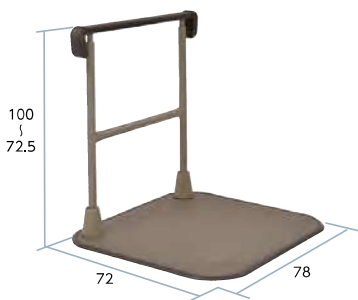

すりてあ片手すり

商品番号	月額レンタル価格	ご利用者様負担額		
CZ-6116	¥	1割 ¥ 330	2割 ¥	3割 ¥
重量	26.0kg	TAIS 00837-000011 メーカー名 タマツ メーカー品番 ST-1		

高低差の手すりて立ち座りをサポート。すりてあキュートと連結可能

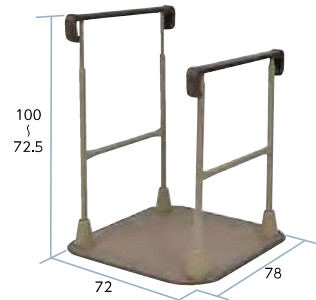

すりてあ両手すり

商品番号	月額レンタル価格	ご利用者様負担額		
CZ-6117	¥	1割 ¥ 450	2割 ¥	3割 ¥
重量	32.0kg	TAIS 00837-000012 メーカー名 タマツ メーカー品番 ST-2		

すりてあよりもコンパクト。狭い場所にも



すりてあcuteZ 片手すり

商品番号	月額レンタル価格	ご利用者様負担額		
CZ-6118	¥	1割 ¥ 320	2割 ¥	3割 ¥
重量	16.5kg	TAIS 00837-000016 メーカー名 タマツ メーカー品番 STC-1		

すりてあよりもコンパクト。狭い場所にも



すりてあcuteZ 両手すり

商品番号	月額レンタル価格	ご利用者様負担額		
CZ-6119	¥	1割 ¥ 450	2割 ¥	3割 ¥
重量	21.0kg	TAIS 00837-000017 メーカー名 タマツ メーカー品番 STC-2		

面で支えるので安心。面は使わない時折りたためる



数量限定

スタンディ

重量	22.5kg
商品番号	CZ-0183
月額レンタル価格	¥
ご利用者様負担額	1割 ¥ 300
	2割 ¥
	3割 ¥

TAIS 00980-000315 メーカー名 パナソニックエイジフリー メーカー品番 PN-L80401

脱衣所やキッチンなど水廻り環境での転倒リスクの軽減



数量限定

ツインディ水回り用

重量	16kg
商品番号	CZ-1058
月額レンタル価格	¥
ご利用者様負担額	1割 ¥ 580
	2割 ¥
	3割 ¥

TAIS 00980-000364 メーカー名 パナソニックエイジフリー メーカー品番 PN-L80701

壁など傷つけないプロテクター付き



数量限定

ツインディ水回り用 (プロテクター付き)

重量	16kg
商品番号	CZ-1059
月額レンタル価格	¥
ご利用者様負担額	1割 ¥ 580
	2割 ¥
	3割 ¥

TAIS 00980-000365 メーカー名 パナソニックエイジフリー メーカー品番 PN-L80711

特殊寝台付属品

体位変換機
床ずれ防止用具

車いす付属品

スロープ

歩行補助杖

手すり

移動用リフト

徘徊感知器

介護保険対象外
レンタル品

狭い玄関にも置けるコンパクトあがりかまち用すり 踏み台付

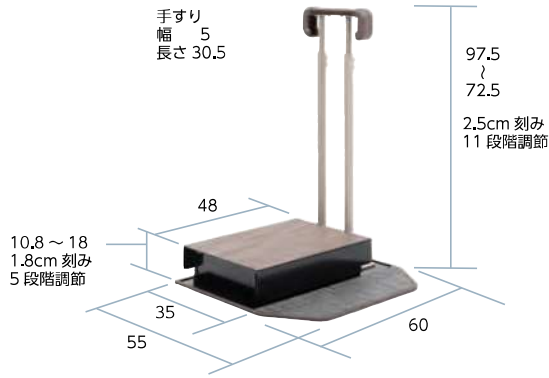

ステップバー 框Ⅱ 03

商品番号	月額レンタル価格	ご利用者様負担額		
CA-4804	¥	1割 ¥ 440	2割 ¥	3割 ¥
重量	26kg	TAIS 00837-000025 メーカー名 タマツ メーカー品番 K2-03		

狭い玄関にも置けるコンパクトあがりかまち用すり

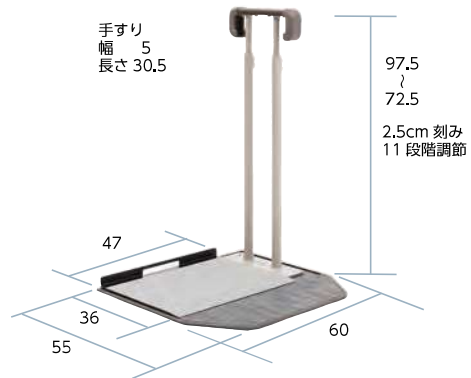

ステップバー 框Ⅱ 02

商品番号	月額レンタル価格	ご利用者様負担額		
CA-4803	¥	1割 ¥ 450	2割 ¥	3割 ¥
重量	26kg	TAIS 00837-000026 メーカー名 タマツ メーカー品番 K2-02		

足元スッキリー本足形状、縁はゆるやかなスロープでつまづき防止、上端の傾斜で立ちあがりやすい

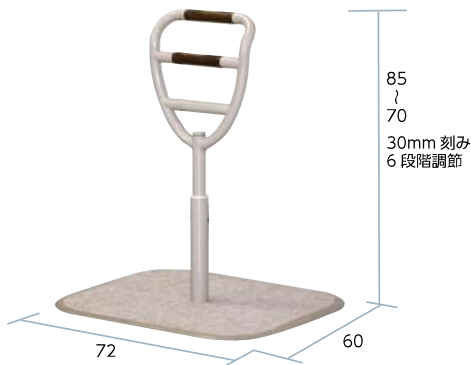

立ちあがりくん

商品番号	月額レンタル価格	ご利用者様負担額		
CA-4700	¥	1割 ¥ 230	2割 ¥	3割 ¥
重量	18.2kg	TAIS 00496-000291 メーカー名 ランドルコーポレーション		

起き上がりに特化した肘付きタイプ



オキルンバー

商品番号	月額レンタル価格	ご利用者様負担額		
CA-4802	¥	1割 ¥ 360	2割 ¥	3割 ¥
重量	15.5kg	TAIS 01600-000003 メーカー名 イーアス メーカー品番 EAS009		

一歩一歩踏み出して行く歩みを力強く支える 家庭のリハビリパートナー



数量限定

平行棒 P-2

商品番号	月額レンタル価格	ご利用者様負担額		
CA-4820	¥	1割 ¥ 400	2割 ¥	3割 ¥
重量	21.0kg	TAIS 00095-000021 メーカー名 睦三 メーカー品番 NO.602		

特殊寝台
特殊寝台付属品

体位変換機
床ずれ防止用具

車いす
車いす付属品

スロープ

歩行器
歩行補助杖

手すり

移動用リフト

徘徊感知器

介護保険対象外
レンタル品

トイレ用手すりシリーズ

トイレなど狭いスペースでの立つ・座るの動作をサポート

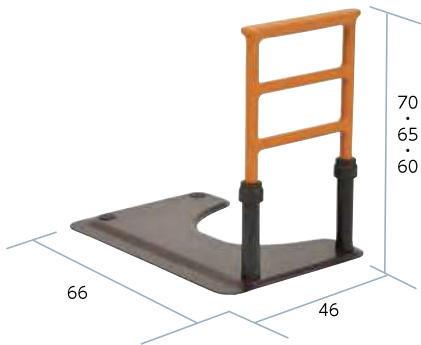

ルーツモールタイプトイレ用 (片手)

重量	12kg
商品番号	CA-6080A
月額レンタル価格	¥
ご利用者様負担額	1割 ¥ 200
	2割 ¥
	3割 ¥

TAIS 00054-000216 メーカー モルテン
メーカー型 MNTP1

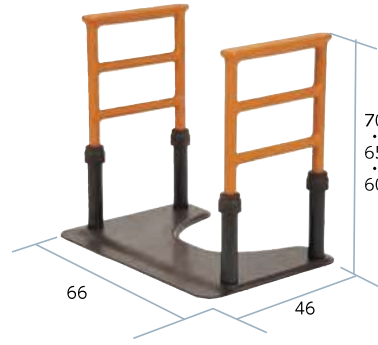

ルーツモールタイプトイレ用 (両手)

重量	14kg
商品番号	CA-6081A
月額レンタル価格	¥
ご利用者様負担額	1割 ¥ 300
	2割 ¥
	3割 ¥

TAIS 00054-000217 メーカー モルテン
メーカー型 MNTP2

スライド式肘掛けで安全移乗に配慮



洋式トイレ用スライド手すり (ステンレス)

重量	8.5kg
商品番号	CA-6060
月額レンタル価格	¥
ご利用者様負担額	1割 ¥ 310
	2割 ¥
	3割 ¥

TAIS 00980-000191 メーカー パナソニックエイジフリー
メーカー型 PN-L53001

便器の幅に合わせてフレームをスライド調整



取り付け時手すりの幅が左右 5cm ずつ、最大 10cm 広がります

ベストサポート手すり・ひじ掛け固定

商品番号	月額レンタル価格	ご利用者様負担額		
CA-6071	¥	1割 ¥ 240	2割 ¥	3割 ¥
重量 6.7kg	TAIS 01235-000009	メーカー名 シコク		

取付け簡単!



① 便器の後ろにベルトを回します



② フックを掛けます



③ ダイヤルを回すだけでOK!

肘跳ねあげ式トイレ手すり



洋式トイレ用フレームSUS-はねあげR2

商品番号	月額レンタル価格	ご利用者様負担額		
CZ-6080	¥	1割 ¥ 310	2割 ¥	3割 ¥
重量 10.0kg	TAIS 00221-000458	メーカー名 アロン化成	メーカー型 533-067	



肘掛部分が跳ねあがる機能。左右から便器を挟み込む独自構造で簡単設置。

特殊寝台
付属品

体位変換機
床ずれ防止用具

車いす
車いす付属品

スロープ

歩行器
歩行補助杖

手すり

移動用リフト

徘徊感知器

介護保険対象外
レンタル品

つるべシリーズ

ベッドの重さを利用したベッド設置式介護リフト

つるべBBセット



つるべBセット



【Bセットの特徴】

- 支柱の設置位置は環境に合わせて、ベッドの頭側の左右、足側の左右の4カ所から選べます。
- 360度回転。掃き出し窓からの車いすへの乗り換えなど、レイアウトで様々な使用ができます。

【BBセットの特徴】

- キャスター付ベッドへ設置してもベッド移動が可能。頻繁にベッドを動かす方やベッド緊急搬送時にも支障がなく、病院施設でも導入されています。

【適合ベッド確認】

ベッドの適合確認はこちらのQRコードから確認できます。



つるべBセット

商品番号 CWD-0001

つるべBBセット

商品番号 CWD-0002

耐荷重	100kg	サイズ	支柱高さ155cm
月額レンタル価格	¥		
ご利用者様負担額	1割	¥	1800
	2割	¥	
	3割	¥	

TAIS 00229-000005(B), 00229-000015(BB) メーカー モリト

- サイズ：支柱高さ 155×アーム最上端高さ 205cm



つるべBセット



つるべBBセット

別売 スリングシート

主に居室でベッド・車いすなどへの移乗に

お風呂・ベッド・車いすなどへの移乗に



パオハーフ

首・体幹が比較的しっかりした方に使用
通気性良く体圧分散にも効果



パオフル

比較的首の据わりの悪い方に使用
通気性良く体圧分散にも効果



パオメッシュブルーハーフ

通気性が良い、入浴・普段使用のハーフタイプ



パオメッシュブルーフル

通気性が良い、入浴・普段使用のフルタイプ



エヴァハーフ

お尻が開放されているハーフタイプ



エヴァフル

お尻が開放されているフルタイプ
で首角度調整でき気管切開後も適用可



エヴァネックサポート

後付けでハーフタイプスリングと併用



エヴァメッシュグレーフル

通気性が良い、入浴・普段使用で頭部支えは首角度調整でき、気管切開後も適用可

自宅のお風呂やトイレでも簡単に設置可能なリフト

つるべF1セット

支柱・関節アーム固定タイプ



つるべF2Rセット

支柱・関節アーム伸縮タイプ



つるべF1セット

商品番号 CWD-0005

つるべF2Rセット

商品番号 CWD-0006

耐荷重	100kg	サイズ	支柱高さ 185~240cm
月額レンタル価格	¥		
ご利用者様負担額	1割	¥	3500
	2割	¥	
	3割	¥	

TAIS 00229-000002(F1), 00229-000016(F2R) メーカー モリト

- 適合浴室広さ：0.75坪以上

足元の開放と、旋回性の向上を追求した床走行式リフト

つるべY6セット

小径キャスター6輪タイプで低床ベッド対応



つるべY4セット

大径キャスターで取り回しが楽



つるべY6セット

商品番号 CWD-0003

つるべY4セット

商品番号 CWD-0004

耐荷重	120kg	サイズ(Y6)	収納時：66×115cm 使用時最大：99×195.5cm
月額レンタル価格	¥		
ご利用者様負担額	1割	¥	1800
	2割	¥	
	3割	¥	

TAIS 00229-000044(Y6), 00229-000047(Y4) メーカー モリト

- クリアランス：Y6…63mm以上・Y4…86mm以上

移動用リフト

特殊寝台付属品
 体位変換機
 床ずれ防止用具
 車いす付属品
 スロープ
 歩行補助杖
 手すり
 移動用リフト
 徘徊感知器
 介護保険対象外レンタル品



床走行リフト サンリフトミディ低床(電動)

商品番号	CWC-0001	
月額レンタル価格	¥	明
ご利用者様負担額	1割	¥ 1000 明
	2割	¥ 明
	3割	¥ 明
T A I S 00249-000068 メーカー 7022-30		

外径寸法 (mm)	1,120×1,190
W (mm) ×D (mm)	520 × 1,670
ハンガー高さ (mm)	110
耐荷重 (kg)	35.5
本体重量 (kg)	AC100V 90W

※ご使用時には別途スリングシート(吊り具)が必要です。
 スリングシート1枚のご注文では、リフトと同
 時購入の際、非課税となります。(本体価格)

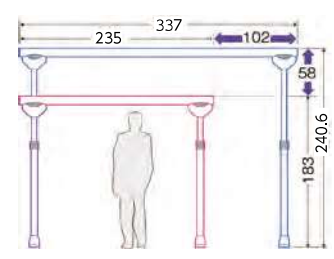

天井走行リフト マキシスカイ440/イーゾトラックFSセット

商品番号	CWC-0002	
月額レンタル価格	¥	明
ご利用者様負担額	1割	¥ 2500 明
	2割	¥ 明
	3割	¥ 明
T A I S 00249-000066 メーカー 7602-00		

外径寸法 (mm)	2,350 × 3,370 × 1,830 × 2,406
W (mm) ×D (mm)	W628×D177×H261
ハンガー高さ (mm)	200
耐荷重 (kg)	34.7 (本体なし: 28.2)
本体重量 (kg)	バッテリー式
電源	入力 100VAC 出力 24VDC

※ご使用時には別途スリングシート(吊り具)が必要です。
 スリングシート1枚のご注文では、リフトと同
 時購入の際、非課税となります。(本体価格)

別売

スリングシート

2タイプからお求め頂けます



ベーシック



ベーシックハイ

コンパクト設計。お部屋でご使用時の
 圧迫感が抑えられます



独立宣言スマート

重量	29.0kg	対荷重	80kg
商品番号	CZ-1049		
月額レンタル価格	¥		
ご利用者様負担額	1割	¥ 980	
	2割	¥	
	3割	¥	
T A I S 00088-000024 メーカー コムラ製作所			
メーカー DSSM			

座板が左右90°回転。アームレストは
 幅の調整が可能



独立宣言くるり

重量	45.0kg	対荷重	80kg
商品番号	CA-7200		
月額レンタル価格	¥		
ご利用者様負担額	1割	¥ 950	
	2割	¥	
	3割	¥	
T A I S 00088-000017 メーカー コムラ製作所			
メーカー DSKR			



コンパクト設計



テクノリフター 045SS

商品番号	CWA-0001	
月額レンタル価格	¥	
ご利用者様 負担額	1割	¥ 2200
	2割	¥
	3割	¥

TAIS 00447-000012 メーカー名 新光産業株式会社
メーカー品番 TDK045SS

外径寸法 (mm)	970×1,290
昇降高さ (mm)	55 ~ 470
最大昇降荷重 (kg)	180
本体重量 (kg)	90
テーブル寸法 W (mm) × D (mm)	930×1,000
駆動式	電動・チェーンピニオン式
電源	AC100V 90W

L字乗込み可能



テクノリフター 065SS

商品番号	CWA-0002	
月額レンタル価格	¥	
ご利用者様 負担額	1割	¥ 2600
	2割	¥
	3割	¥

TAIS 00447-000013 メーカー名 新光産業株式会社
メーカー品番 TDK065SS

外径寸法 (mm)	1,150×1,535
昇降高さ (mm)	55 ~ 670
最大昇降荷重 (kg)	180
本体重量 (kg)	115
テーブル寸法 W (mm) × D (mm)	1,100×1,200
駆動式	電動・チェーンピニオン式
電源	AC100V 90W

高い段差に対応
L字乗込み可能



テクノリフター 100SS

商品番号	CWA-0003	
月額レンタル価格	¥	
ご利用者様 負担額	1割	¥ 4400
	2割	¥
	3割	¥

TAIS 00447-000014 メーカー名 新光産業株式会社
メーカー品番 TDK100SS

外径寸法 (mm)	1,150×1,521
昇降高さ (mm)	65 ~ 1,065
最大昇降荷重 (kg)	180
本体重量 (kg)	155
テーブル寸法 W (mm) × D (mm)	1,150×1,200
駆動式	電動・チェーン巻上方式
電源	AC100V 90W

L字乗込み可能



テクノリフター 085SS

商品番号	CWA-0004	
月額レンタル価格	¥	
ご利用者様 負担額	1割	¥ 3400
	2割	¥
	3割	¥

TAIS 00447-000019 メーカー名 新光産業株式会社
メーカー品番 TDK085SS

外径寸法 (mm)	1,200×1,545
昇降高さ (mm)	60 ~ 850
最大昇降荷重 (kg)	180
本体重量 (kg)	140
テーブル寸法 W (mm) × D (mm)	1,020×1,045
駆動式	電動・チェーンピニオン式
電源	AC100V 90W

西日本限定商品



UD-1500

商品番号	CWZS-1010	
月額レンタル価格	¥	
ご利用者様 負担額	1割	¥ 5200
	2割	¥
	3割	¥

TAIS 00084-000116 メーカー名 いらす
メーカー品番 UD-1500

外径寸法 (mm)	1,690×1,125
昇降高さ (mm)	65 ~ 1,500
最大昇降荷重 (kg)	200
本体重量 (kg)	168
テーブル寸法 W (mm) × D (mm)	745×1,300
駆動式	-
電源	AC100V



ドリームステージ NDK18H

商品番号	CWZS-1007	
月額レンタル価格	¥	
ご利用者様 負担額	1割	¥ 3000
	2割	¥
	3割	¥

TAIS 00726-000004 メーカー名 スギヤス
メーカー品番 NDK18H

外径寸法 (mm)	1,914×1,242
昇降高さ (mm)	60 ~ 860
最大昇降荷重 (kg)	180
本体重量 (kg)	150
テーブル寸法 W (mm) × D (mm)	1,200×1,200
駆動式	ラック & ピニオン方式
電源	AC100V 90W



ドリームステージ NDK18L

商品番号	CWZS-1004	
月額レンタル価格	¥	
ご利用者様 負担額	1割	¥ 2400
	2割	¥
	3割	¥

TAIS 00726-000003 メーカー名 スギヤス
メーカー品番 NDK18L

外径寸法 (mm)	1,715×1,042
昇降高さ (mm)	60 ~ 660
最大昇降荷重 (kg)	180
本体重量 (kg)	120
テーブル寸法 W (mm) × D (mm)	1,000×1,000
駆動式	ラック & ピニオン方式
電源	AC100V 90W

装備 (※全タイプ)

- ・屋外仕様 ・挟み込み防止4面ジャバラ ・専用ハンドスイッチ ・高さ調整機能 ・キースイッチ
- ・室内側ブリッジ ・自動はね上げスロープ ・停電時下降装置

特殊寝台
特殊寝台付属品

体位変換機
床ずれ防止用具

車いす
車いす付属品

スロープ

歩行器
歩行補助杖

手すり

移動用リフト

徘徊感知器

介護保険対象外
レンタル品

徘徊感知器

家族コール 3・携帯受信器タイプ

- ◎ 家族コール 2 の後継機
- ◎ 受信記録が時刻付で見られる
- ◎ 受信器は防滴仕様
- ◎ ワイヤレス充電

多機能受信器スマートK

通達距離：約 80m(見通し)

メロディやバイブレーションで報知！
チャンネルごとに表示を設定できます！
10人まで識別報知可能！
受信器を携帯し、移動しながら使えます！



テスト送信機能

電波の確認がひとりできます



履歴表示

受信履歴が時刻付きで見られます

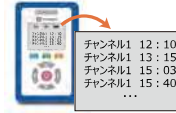

防滴



置くだけ充電



ベッドからの離床を知らせます！



スマートK



コンソール



床センサー

家族コール 3A・スマート

商品番号	CA-2711
月額レンタル価格	¥
ご利用者様負担額	1割 ¥ 650
	2割 ¥
	3割 ¥

TAIS 00318-000150 メーカー名 テクノスジャパン
メーカー型番 HKSM-3A

ベッドからの起き上がりを知らせます！



スマートK



コンソール



ベッドセンサーK

家族コール 3B・スマート

商品番号	CA-2712
月額レンタル価格	¥
ご利用者様負担額	1割 ¥ 550
	2割 ¥
	3割 ¥

TAIS 00318-000151 メーカー名 テクノスジャパン
メーカー型番 HKSM-3B

超音波と赤外線が徘徊を検知しお知らせします！

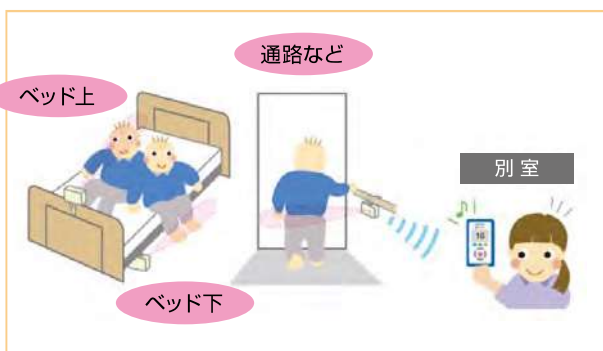

スマートK



超音波・赤外線センサーK

家族コール 3C・スマート

商品番号	CA-2713
月額レンタル価格	¥
ご利用者様負担額	1割 ¥ 660
	2割 ¥
	3割 ¥

TAIS 00318-000152 メーカー名 テクノスジャパン
メーカー型番 HKSM-3C

特殊寝台付属品

体位変換機
床ずれ防止用具

車いす
車いす付属品

スロープ

歩行器
歩行補助杖

手すり

移動用リフト

徘徊感知器

介護保険対象外
レンタル品

家族コール 2・携帯受信器タイプ

- ◎ メロディかバイブレーションで報知!
- ◎ 液晶表示と音色で10人まで識別可能!
- ◎ チャンネルごとに報知時の表示が設定できます!
- ◎ 受信器を携帯し、移動しながら使えます!

ベッドからの離床を
ポケット受信機で知らせます!

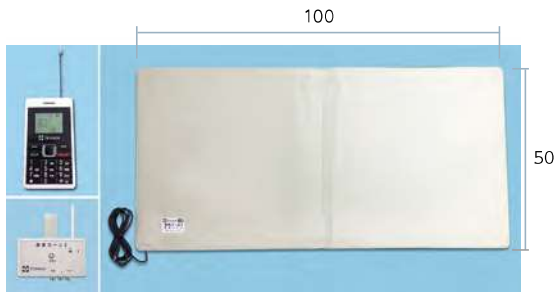

ベッドの上の起き上がりを
ポケット受信機で知らせます!

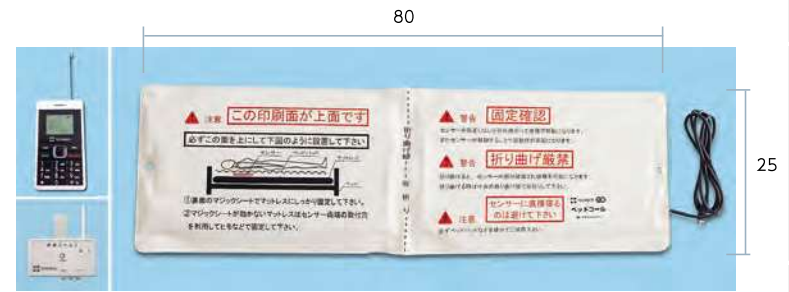
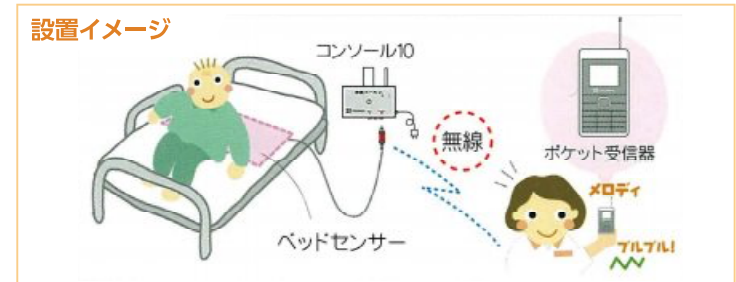

数量
限定

家族コール 2A・ポケットタイプ
(床センサー)

商品番号	CA-2701
月額レンタル価格	¥
ご利用者様 負担額	1割 ¥ 650
	2割 ¥
	3割 ¥

TAIS 00318-000058 メーカー名 テクノスジャパン
メーカー種 HKP-2A

数量
限定

家族コール 2B・ポケットタイプ
(ベッドセンサー)

商品番号	CA-2702
月額レンタル価格	¥
ご利用者様 負担額	1割 ¥ 650
	2割 ¥
	3割 ¥

TAIS 00318-000059 メーカー名 テクノスジャパン
メーカー種 HKP-2B

赤外線で離床・徘徊行動を検知します!

設置場所によって
使い方いろいろ!

ベッド上の起き上がり検知
ベッドパイプ、ポードなどに設置
ハイパー赤外線センサー

ベッドから降りるのを検知
部屋の出入口に設置
ハイパー赤外線センサー

メロディ
フルフル!



- ・ 見えない2つの赤外線で安心検知
- ・ 赤色ビームを出すので設置が簡単 (テスト機能)
- ・ 検知距離を設定できるので使いが簡単
- ・ 電源は電池/ACアダプタの両用

数量
限定

家族コール 2C・ポケットタイプ
(ハイパー赤外線センサーK)

商品番号	CA-2703
月額レンタル価格	¥
ご利用者様 負担額	1割 ¥ 650
	2割 ¥
	3割 ¥

TAIS 00318-000060 メーカー名 テクノスジャパン
メーカー種 HKP-2C

特殊寝台
特殊寝台付属品

体位交換機
床ずれ防止用具

車いす
車いす付属品

スロープ

歩行器
歩行補助杖

手すり

移動用リフト

徘徊感知器

介護保険対象外
レンタル品

介護対象外レンタル品

特殊寝台付属品
体位変換機
床ずれ防止用具
車いす付属品
スロープ
歩行補助杖
手すり
移動用リフト
徘徊感知器
介護保険対象外レンタル品

■ 吸引器



ミニック III-S

商品番号	CA-1443D
月額レンタル価格	¥

メーカー名 新鋭工業 承認番号:305ADBZX00015000

■ 吸引・吸入両用器



セバ III

商品番号	CA-1435D
月額レンタル価格	¥

メーカー名 新鋭工業 承認番号:305ADBZX00014000

【付属パーツ】



【付属パーツ名】

- ①ミニックⅢ-S用頭部一式 1L
- ②セバⅢ用頭部一式 1.4L
- ③ミニックⅢ-S用ボトルホルダー
- ④セバⅢ用ボトルホルダー
- ⑤Ⅲ用L型ノズル
- ⑥Ⅲ用L型ホース口
- ⑦Ⅲ用本体接続ホース(トラップ管付)
- ⑧Ⅲ用電源コード
- ⑨セバⅢ用ネブライザーキットホルダー

※吸引瓶、吸引チューブ、ネブライザーキット、カテーテル等の購入品につきましては当社では回収しておりませんのでご了承ください。

●万が一のトラブルを考え、2台のご利用をおすすめします。
※別売関連商品と一緒にご購入ください。 ※カテーテル 1 本付

■ 吸引器



ミニック S-II

商品番号	CA-1443C
月額レンタル価格	¥

メーカー名 新鋭工業 承認番号:22300BZX00311000

■ 吸引・吸入両用器



セバ II

商品番号	CA-1435C
月額レンタル価格	¥

メーカー名 新鋭工業 承認番号:22300BZX00309000

【付属パーツ】



【付属パーツ名】

- ① プラボトル頭部一式
- ② 吸引ホース口ノズル付
- ③ 本体頭部接続ホース(黄-黄)
- ④ ボトルホルダー
- ⑤ ネブライザーキットホルダー(セバⅡのみ付属)
- ⑥ カテーテルホルダー

※吸引瓶、吸引チューブ、ネブライザーキット、カテーテル等の購入品につきましては当社では回収しておりませんのでご了承ください。

●万が一のトラブルを考え、2台のご利用をおすすめします。
※別売関連商品と一緒にご購入ください。 ※カテーテル 1 本付

■ ミニック/セバ 別売関連商品

※ご購入ください。

- A 1,400ml 吸引ボトル
¥5,940
A-0001C
- B 1,000ml 吸引ボトル
(ミニックⅢ-S用)
¥5,940
A-0001D



■ セバ 別売関連商品

※必要に応じてご購入ください。



※価格は10%税込価格です。

■ スタンド



ガードル台 C

重量	4kg
商品番号	CZ-1006
月額レンタル価格	¥

メーカー名 新鋭工業

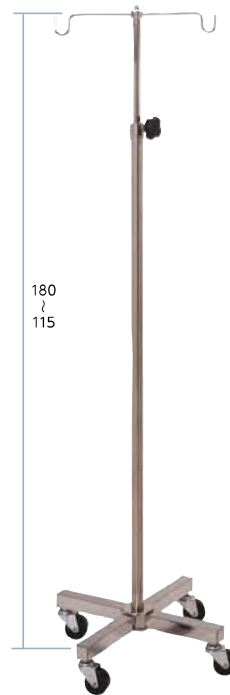

イルリガートルスタンド

重量	7.5kg
商品番号	CA-1005
月額レンタル価格	¥

メーカー名 柏ステンレス

注意事項

- 掲載スペースの都合上、詳細な説明を欠いた商品もございますので詳しくは最寄りの営業所もしくは営業担当者までお問い合わせください。
- 価格表示に非課税マークが付いた商品の場合、消費税はかかりません。マットレスは非課税ベッドと一体的にレンタルする場合は、非課税です。サイドレールは非課税ベッドと一体的にレンタルする場合は、4本までは非課税です。その他のベッド付属品は非課税になりません。
- ベッドにキャスターを付けると非課税マークが付いた商品でも課税になります。
- 各ページ写真で価格表示のないものは当社製品に含まれていません。(シーツ、枕、絵、植木など)
- 品質改良のため、仕様、外観は予告なしに変更することがございますのでご了承ください。
- レンタルの場合、カタログ掲載写真と若干形状、色などが異なる商品をお届けする場合がございます。ご使用時の安全上の問題はございませんのでご了承ください。
- 製造メーカーによる廃番等の理由により、カタログ掲載期間中でも取り扱いを中止する場合がございますのでご了承ください。
- レンタル商品は購入への切り替えはいたしません。
- カタログ写真と実際の製品の色とは、印刷の関係で色調が異なる場合がございます。又、天然木使用の品は木目の柄が写真とすべて異なります。
- カタログの表示寸法には、キャスター、ハンドル、ネジなどの外部突起物が含まれないものがございます。
- 商品の品質には万全の注意を払っておりますが、下記の原因の事故に対して弊社はその責任を負わないものといたします。
 1. 目的外の使用、または使用方法を誤った結果生じた事故。
 2. 耐用年数を経過後、未整備の状態で使用を継続し、その結果生じた事故。
 3. 弊社以外の手による改造、分解などによって生じた事故。
 4. その他、弊社の責任に属されない原因による事故。
- 製造上及びリニューアル上の欠陥による場合を除いての返品及びご注文の取り消しは、商品代金及び諸掛り費用を申し受けます。
- 当社商品は技術開発による特許、実用新案、意匠登録などがなされております。
- 運送料金を別途申し受ける場合がございます。(介護保険サービスをご利用の場合は、搬入・搬出費はいただきません。)