

『おかげさまで・・・ありがとうございます』

私たちはこの感謝の気持ちをいつまでも大切にいたします

福祉用具 レンタルカタログ vol.23



ナンクルナイサーさんぐわ

CONTENTS

消毒工程管理認定制度について	P2
介護保険の利用について	P3 ~ P4
特殊寝台・特殊寝台付属品	P5 ~ P13・P18
床ずれ防止用具	P13 ~ P17
体位変換器	P17 ~ P19
手すり	P18 ~ P29
認知症徘徊感知器	P30
車いす	P31 ~ P38
車いす付属品	P39 ~ P41
スロープ	P42 ~ P43
歩行器	P44 ~ P49
歩行補助杖	P49 ~ P50
リフト	P51 ~ P52
在庫のみ対応レンタル品リスト	P53 ~ P54

当社における個人情報保護方針

個人情報の取得・利用

当社はおお客様やご家族の個人情報の取得にあたり利用目的を明示し、その目的以外に利用致しません。ただし法令に定める例外を除きます。

情報の安全な管理

当社ではお客様の個人情報を盗難・紛失・改ざん等から守るために適切な対策を講じます。

また社員教育・保管場所・システムセキュリティーの継続的な見直しを図り、お客様の個人情報保護の向上に努めます。

個人情報の第三者提供

当社はおお客様やご家族の個人情報をその利用目的に沿って、第三者（医療関係機関・介護事業者の外部委託事業者）に提供する場合は利用者やご家族の同意を得ることとします。

社員教育

当社は個人情報の適切な取り扱いの為に社員教育を実施します。

個人情報についての問い合わせ

お客様又は第三者が個人情報についての情報開示・修正・追加削除・利用停止などをご要望される場合には、お客様ご本人の同意を得た上でご要望に対応させていただきます。

※カタログ掲載の商品は、予告なく仕様変更する場合がございますので、ご了承ください。
カタログ掲載の商品は、多少の仕様・色合いなどが異なる場合がございます。



「福祉用具の消毒工程管理認定制度」は どうして創設されたの？

介護保険制度における福祉用具の利用は、貸与（レンタル）という形態がとられています。福祉用具は基本的に再利用されるので、使用後に回収され、下記のような流れを経て、再び新しい利用者の元へ届けられます。

利用者



回収

洗浄

消毒

梱包

保管

納品

保守・点検

そこで「福祉用具の消毒工程管理認定制度」 が創設されました。



福祉用具の消毒工程管理認定制度ってなに？

しかし、介護保険制度には消毒に関する具体的な基準がありません。

福祉用具の安全性管理が適切に行われていることを第三者が確認し、その結果を利用者に表示する仕組みです。

福祉用具の消毒工程管理認定制度の概要

- ①実施主体 社団法人 シルバーサービス振興会
- ②認定単位 福祉用具の消毒を行っている事業所
- ③認定の対象 福祉用具の消毒工程の管理体制について、一定の基準への適合状況を認定します
- ④認定 専門家からなる認定委員会で認定の可否を審査し、認定します（認定は6月・10月・2月の年3回）
- ⑤有効期間 2年間

※商品搬入出について、ご希望日時があればご相談ください。



安心な福祉用具レンタルの目印は？

消毒工程が基準に適合していると認定されると、安心の目印として「消毒工程管理認定シール」が福祉用具に貼付されます。今までは確認しづらかった消毒の効果や衛生管理への取組みが、このシールによって簡単に確認できます。

このシールが
安心の目印です。

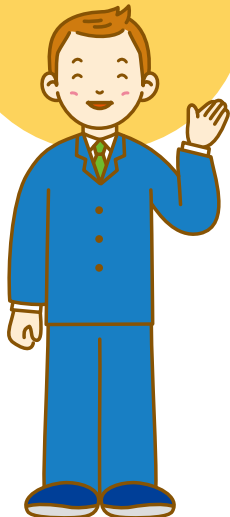

安心と信頼の



消毒工程管理
認定マーク

この福祉用具は「福祉用具の消毒工程管理認定基準」に適合した消毒工程を経たものです。

社団法人シルバーサービス振興会
No.A-0000000

認定シールが
貼ってあれば
安心なのね！



認定事業所は、原則として対象となる福祉用具の梱包資材に認定シールを貼付します。

そのため、福祉用具の利用者は、納品時に安全で衛生的な福祉用具であることが確認できます。

介護保険の利用について

介護保険の被保険者は、65歳以上の方（第1号被保険者）と、40歳から64歳までの医療保険加入者（第2号被保険者）に分けられます。第1号被保険者は、原因を問わずに要介護認定または要支援認定を受けたときに介護サービスを受けることができます。また、第2号被保険者は、加齢に伴う疾病（特定疾病※）が原因で要介護（要支援）認定を受けたときに介護サービスを受けることができます。

	加入する方	介護サービスを利用できる方
第一号被保険者	65歳以上の方	（要介護状態） 常に介護を必要とする状態の方 （要支援状態） 日常生活に支援が必要とする状態の方
第二号被保険者	40歳以上65歳未満の医療保険に加入している方	初老期の認知症、がん末期、脳血管疾患などの老化が原因とされる16種類の病気により要介護状態や要支援状態となった方

※特定疾病とは

『初老期の認知症、脳血管疾患など老化が原因とされる病気（※特定疾病）により、要介護状態や要支援状態になった場合。※特定疾病は次の16種類です。筋萎縮性側索硬化症・脳血管疾患・後縦靭帯骨化症・進行性核上性麻痺・大脳皮質基底核変性症およびパーキンソン病・骨折を伴う骨粗しょう症・閉塞性動脈硬化症・多系統萎縮症・慢性関節リウマチ・初老期における認知症・慢性閉塞性肺疾患・脊髄小脳変性症・脊柱管狭窄症・糖尿病性神経障害・糖尿病性腎症および糖尿病性網膜症・両側の膝関節または股関節に著しい変形を伴う変形性関節症・早老症・末期がん』

サービス利用額の上限

区分	要支援1	要支援2	要介護1	要介護2	要介護3	要介護4	要介護5
支給限度額	50,320円	105,310円	167,650円	197,050円	270,480円	309,380円	362,170円
ご負担額が1割の場合	5,032円	10,531円	16,765円	19,705円	27,048円	30,938円	36,217円
ご負担額が2割の場合	10,064円	21,062円	33,530円	39,410円	54,096円	61,876円	72,434円
ご負担額が3割の場合	15,096円	31,593円	50,295円	59,115円	81,144円	92,814円	108,651円

※実際の支給限度額は単位で決められています。サービス事業所の所在地やサービスの種類によって単位あたりの単価が異なります。

※目安として1単位=10円で算出しています。

※限度額の範囲内でサービスを利用する場合、費用の1割（平成27年8月から一定以上の所得のある方は2割、平成30年8月から現役並みの所得のある方は3割）のご負担が必要です。詳しくは市区町村にご確認ください。

特定福祉用具（福祉用具購入費100,000円/年間）

- ①腰掛け便座
 - ◆和式便器の上に置いて腰掛け式に変換するもの ◆洋式便器の上に置いて便座の高さを補うもの
 - ◆電動式又はスプリング式で便座から立ち上がる際に補助できる機能を有しているもの
 - ◆便座、バケツ等からなり、移動可能である便座（居室において利用可能であるものに限る）
- ②自動排泄処理装置の交換部品
 - ◆レシーバー、チューブ、タンク等のうち、尿や便の経路となるもので、要介護者又はその介護を行う者が容易に変換できるもの
- ③排泄予測支援機器
 - ◆膀胱内の状態を感知し、尿量を推定するものであって、排尿の機会を居宅要介護者等又はその介護を行うものに通知するもの
- ④入浴補助用具
 - ◆座位の保持、浴槽への出入り等の入浴に際しての補助を目的とする用具であって次のいずれかに該当するものに限る
 - 入浴用椅子 ●浴槽用手すり ●浴槽内椅子 ●入浴台 浴槽の縁にかけて利用する台であって、浴槽への出入りのためのもの ●浴室内すのこ ●浴槽内すのこ ●入浴用介助ベルト
- ⑤簡易浴槽
 - ◆空気式又は折りたたみ式等で容易に移動できるものであって、取水又は排水のために工事を伴わないもの
- ⑥移動用リフトのつり具の部分
 - ◆身体に適合するもので、移動用リフトに連結可能なものであること
- ⑦スロープ
 - ◆貸与告示第八項に掲げる「スロープ」のうち、主に敷居等の小さい段差の解消に使用し、頻繁な持ち運びを要しないものをいい、便宜上設置や撤去、持ち運びができる可搬型のみは除く。
- ⑧歩行者
 - ◆貸与告示第九項に掲げる「歩行者」のうち、脚部が全て杖先ゴム等の形状となる固定式又は交互式歩行者をいい、車輪・キャスターが付いている歩行車は除く。
- ⑨歩行補助つえ
 - ◆カナディアン・クラッチ、ロフトランド・クラッチ、プラットホームクラッチ及び多点杖に限る。

※令和6年4月現在

介護サービスの利用手続きとサービス内容

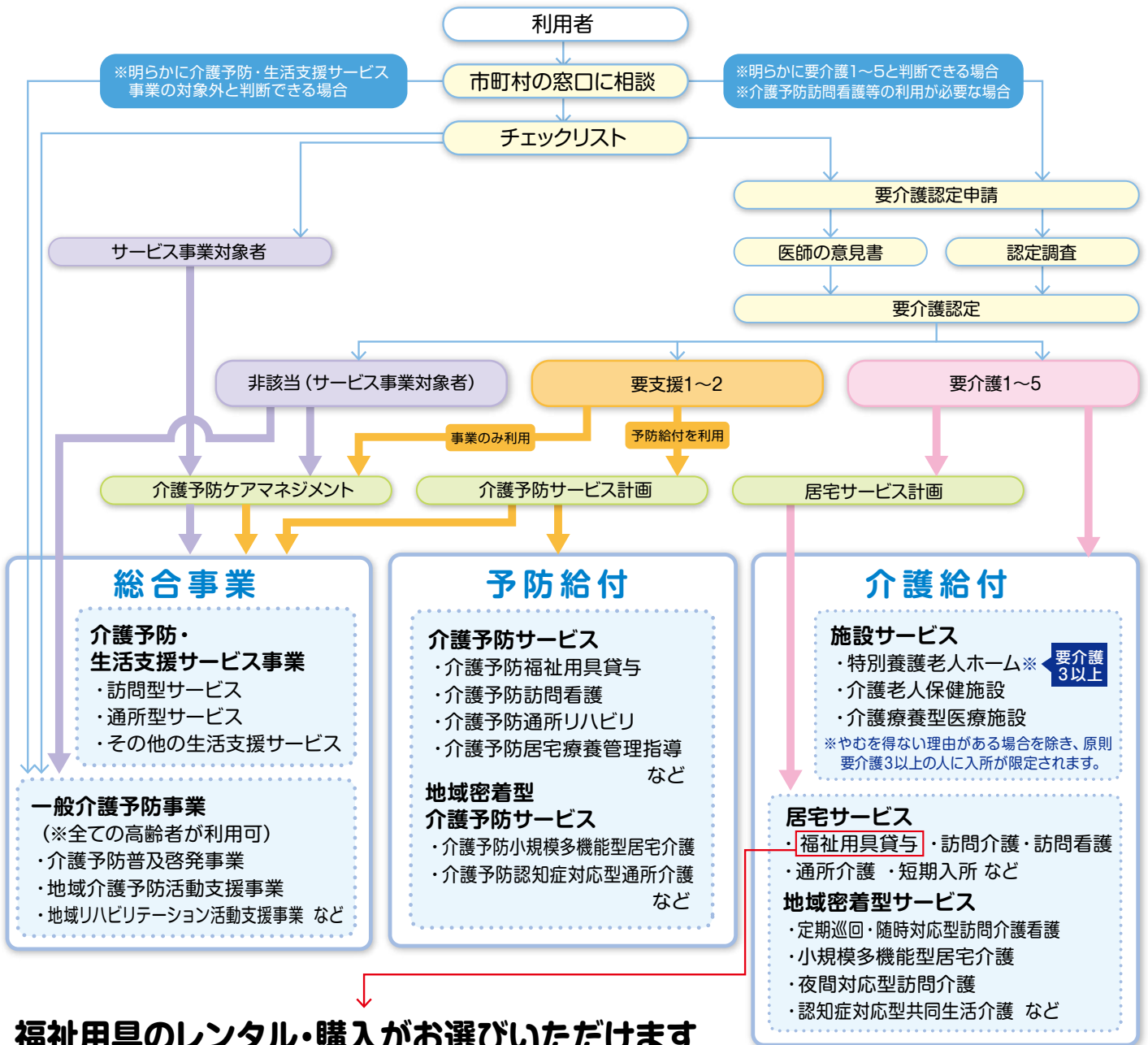

介護保険の利用について

福祉用具のレンタル・購入がお選びいただけます

2024年4月度からの制度改定により、「固定用スロープ」「歩行器」「単点杖(松葉づえを除く)」「多点杖」は、選択制の対象福祉用具としてレンタル、または特定福祉用具購入のいずれかを選択することができます。

福祉用具貸与

要介護度に応じた支給限度額があり、福祉用具のレンタル費用の1割の自己負担(一定以上の所得がある場合、2割又は3割の自己負担)でご利用いただけます。

ご利用の流れ

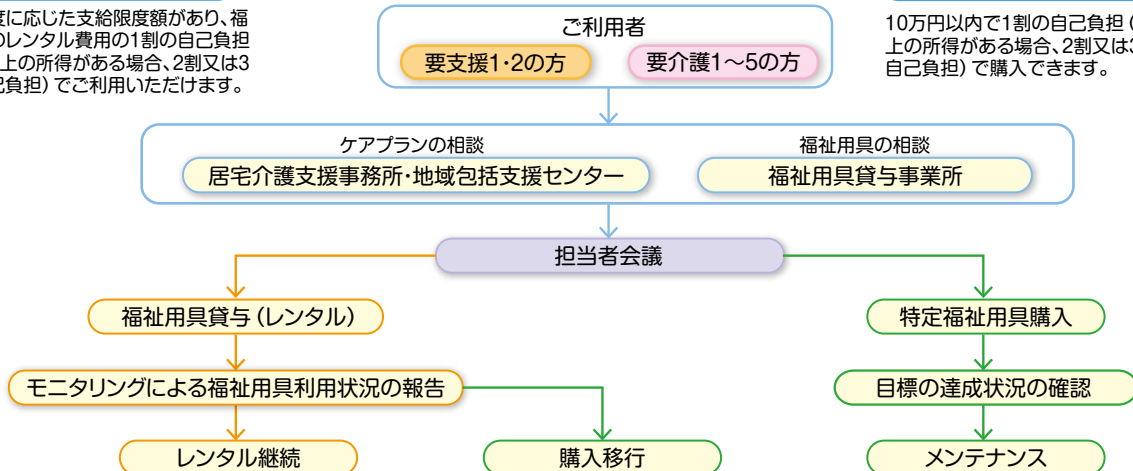

特定福祉用具購入

10万円以内で1割の自己負担(一定以上の所得がある場合、2割又は3割の自己負担)で購入できます。

as human, for human
PARAMOUNT BED
パラマウントベッド株式会社

介護用ベッド 楽匠プラスシリーズ
楽匠 プラス

身体の動きに合った起き上がり動作で、骨盤の立った動きやすい起き上がり姿勢を実現しています。
ラクラモーションだけでなく、すべての背あげ機構で効果を発揮します。



3 モーション

3 モーター

2 モーション

Hタイプ(キャメル・多機能ボード)
KQ-A6322(91幅レギュラー)

00170-001328 非課税

1000円

86.5kg

Xタイプ(キャメル・多機能ボード)
KQ-A3322(91幅レギュラー)

00170-001265 非課税

1000円

81kg

Hタイプ(キャメル・多機能ボード)
KQ-A5322(91幅レギュラー)

00170-001300 非課税

900円

86.5kg

Xタイプ(キャメル・多機能ボード)
KQ-A4322(91幅レギュラー)

00170-001279 非課税

900円

81kg

Hタイプ(キャメル・スリムボード)
KQ-A6325(91幅レギュラー)

00170-001450 非課税

1000円

84.9kg

Xタイプ(キャメル・スリムボード)
KQ-A3325(91幅レギュラー)

00170-001410 非課税

1000円

79.4kg

Hタイプ(キャメル・スリムボード)
KQ-A5325(91幅レギュラー)

00170-001432 非課税

860円

84.9kg

Xタイプ(キャメル・スリムボード)
KQ-A4325(91幅レギュラー)

00170-001419 非課税

830円

79.4kg

楽匠プラス/クオラONE オプション

50.3(ボトム面からの高さ37.5)

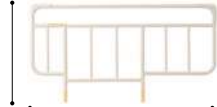

96.4 (単位cm)

ベッドサイドレール
KS-161Q

26円

56.3(ボトム面からの高さ43.5)



96.4 (単位cm)

ベッドサイドレール
KS-171Q

26円

50.3(ボトム面からの高さ37.5)



59 (単位cm)

ベッドサイドレール
KS-151Q

42円

50.3(ボトム面からの高さ37.5)



82.7 (単位cm)

ベッドサイドレール
KS-191Q

25円

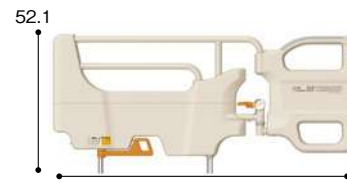

52.1
8.3kg 112.0 (単位cm)

スイングアーム
介助バー
KS-099A
00170-001205

180円



52.3
6.8kg 82.2 (単位cm)

サイドグリップ
KS-030A
00170-000897

100円



ベッドを足側に14cm延長できます。

楽匠プラス専用
延長フレーム
KQ-PA2L
00170-001345

150円

as human, for human
PARAMOUNT BED クオラ ONE

パラマウントベッド株式会社

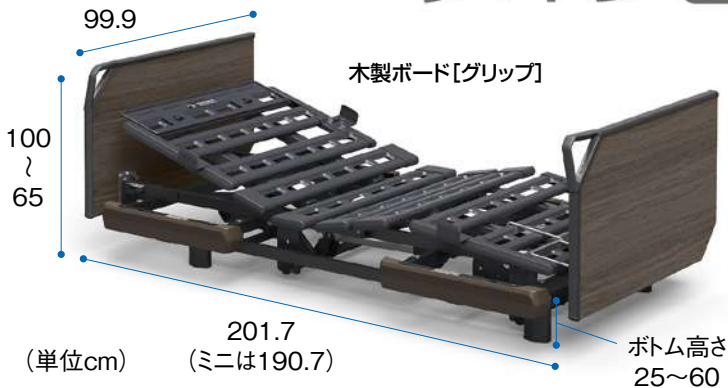

スマートフォンと連携する「ベッド操作アプリ」がお使いいただけます



スマートフォンに「ベッド操作アプリ」をダウンロードして、スマートフォンをベッドに登録すれば、家庭内呼び出し機能、スマートフォンによるベッド操作などが利用できます。また、「ベッド操作アプリ」ではベッドの使い方を閲覧できます。

楽匠プラス/クオラONE対応

特殊寝台

3モーター

木製ボード [グリップ]

品番	ベッド幅
KQ-B6326	91幅レギュラー
00170-001522	

KQ-B6326 : 88.5kg

740円

非課税

2モーター

木製ボード [グリップ]

品番	ベッド幅
KQ-B6226	91幅レギュラー
00170-001525	

KQ-B6226 : 87.5kg

600円

非課税

Xタイプ用
キャスター
KQ-P90C
※1※2



00170-000560

100円

Xタイプ用
キャスター付
ハイトスペーサー
KQ-P90CH※2



Xタイプでは低床位置のベッドの高さより1センチ高くなります。

00170-000608

90円

Hタイプ用
キャスター
KQ-P70C
※2



ベッドの高さは約3cm高くなります。

00170-000794

100円

クオラONE用
キャスター
KQ-PB3C
※2



00170-001516

70円

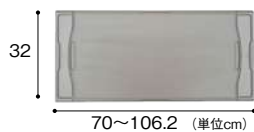

楽匠Z、ラクリアモーション使用時には使用できません。100cm幅ワイドタイプには使用できません。

アジャスト
テーブル
KQ-090

00170-000188

50円

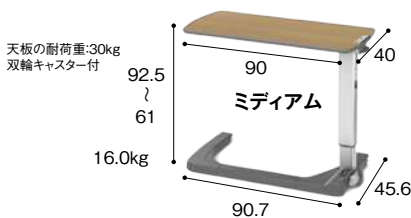

ベッドサイド
テーブル
KF-2933

00170-001652

340円

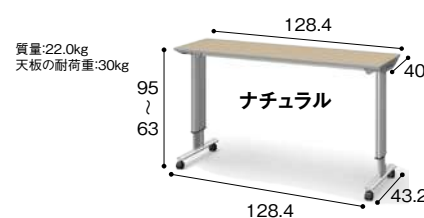

オーバーベッド
テーブル
KF-832LF

00170-001744

350円

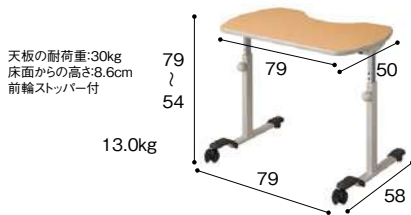

リハビリ
テーブル
KF-840

00170-000489

350円

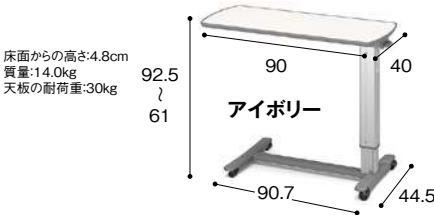

ベッドサイド
テーブル
KF-1920

00170-000716

280円

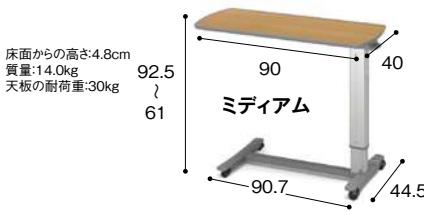

ベッドサイド
テーブル
KF-1930

00170-000751

260円

※1 キャスターとサイドテーブルの併用はできません。
※2 キャスターを取り付けた場合、ベッド本体も課税になります。



株式会社プラッツ

YOCARO
【ヨカロ】

「誤嚥リスクの低減」「ズレカの軽減」を実現。
進化した背上げと業界最高クラスの床面高さで
介護でつながる皆さまに「ちょうどいい」。

特殊寝台

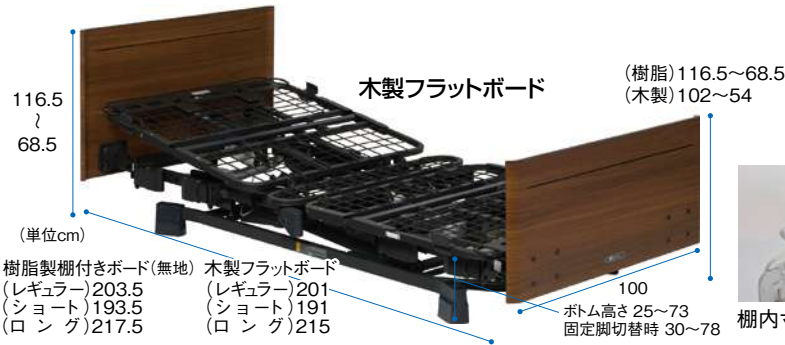

紹介動画



進化した背上げ



背ボトムを上下2分割し、ハイバックは
単独で0°~30°まで調整できます。

- ・食事、睡眠中の誤嚥リスク低減
- ・背圧、腹圧を極限まで軽減
- ・ずり落ちてしまう枕代わりに
- ・円背の方の姿勢づくり
- ・圧を分散させ床ずれ予防に

業界最高クラスの床面高さ



3モーター
ポジショニングベッド

樹脂製棚付きボード(無地) P116-71AD(90幅レギュラー)
木製フラットボード P116-71BA(90幅レギュラー)

00631-000649 非課税

950円

100.5kg

00631-000652 非課税

980円

101.0kg

2モーター
ポジショニングベッド

樹脂製棚付きボード(無地) P116-61AD(90幅レギュラー)
木製フラットボード P116-61BA(90幅レギュラー)

00631-000645 非課税

800円

99.5kg

00631-000648 非課税

800円

100.0kg

ヨカロ/ミオレットⅢ オプション

ヨカロへのショートサイドレールが装着可能になりました。
装着の際は頭側に介助バー、ロングサイドレール、レギュラー
サイドレールのいずれかも装着ください。
ショートサイドレールのみ、ショートサイドレールの片側2本
装着はできません。

<装着イメージ>

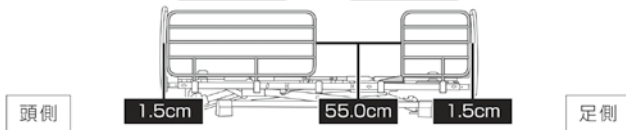

46.5(挿し込み口より)

96 (単位cm)

ロングサイドレール
PA505-96

52円

46.5(挿し込み口より)

75 (単位cm)

レギュラーサイドレール
PA505-75

52円

46.5(挿し込み口より)

44 (単位cm)

59 (単位cm)

ショートサイドレール
PA505-44

35円

46.5(挿し込み口より)

103 (単位cm)

**ロングタイプ対応スペーサー付
ロングサイドレール**
PA505-96L

26円

46.5(挿し込み口より)

82 (単位cm)

**ロングタイプ対応スペーサー付
レギュラーサイドレール**
PA505-75L

26円

46.5(挿し込み口より)

51 (単位cm)

66 (単位cm)

**ロングタイプ対応スペーサー付
ショートサイドレール**
PA505-44L

26円



ミオレットシリーズ
Miolet III

ロングからショートまで、ベッドの長さを調整可能。
省スペースにも対応できる垂直昇降ベッド。

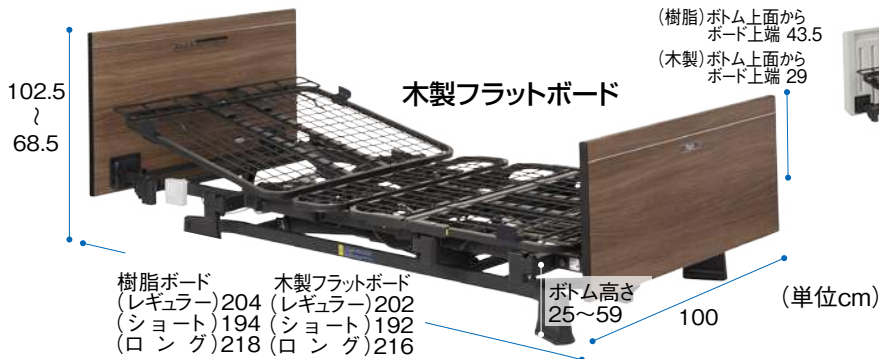

特殊寝台

3モーター

2モーター

樹脂ボード
P113-31AC(90幅レギュラー)
00631-000557 非課税

850円

約86.5kg

木製フラットボード
P113-31BA(90幅レギュラー)
00631-000558 非課税

900円

約88.5kg

樹脂ボード
P113-21AC(90幅レギュラー)
00631-000553 非課税

650円

約85.5kg

木製フラットボード
P113-21BA(90幅レギュラー)
00631-000554 非課税

680円

約87.5kg

(フットライト付き)
P113-31AC-FL(90幅レギュラー)
00631-000582 非課税

760円

約87.0kg

(フットライト付き)
P113-31BA-FL(90幅レギュラー)
00631-000583 非課税

980円

約89.0kg

(フットライト付き)
P113-21AC-FL(90幅レギュラー)
00631-000579 非課税

690円

約86.0kg

(フットライト付き)
P113-21BA-FL(90幅レギュラー)
00631-000580 非課税

750円

約88.0kg



ハンドグリップ
PG04-75

00631-000545

100円

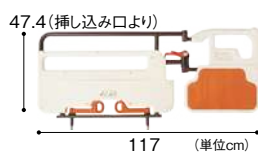

介助バー ニーパロ
PG03-116MP

00631-000536

180円

ヨカロ・ミオレットⅢ専用



キャスト
PC03-8CK

※装着時の床面高
・ミオレットⅢ +1.5cm
・ヨカロ +3.0cm

00631-000561

76円

ミオレットⅢ専用
ハイトスペーサー

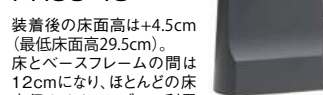

PH05-45

※装着後の床面高は+4.5cm
(最低床面高29.5cm)。
床とベースフレームの間は
12cmになり、ほとんどの床
走行リフトやテーブルの利用
が可能。

00631-000562

60円

ロングタイプ対応スペーサー付
ハンドグリップ

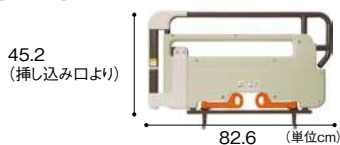

00631-000547

100円

ロングタイプ対応スペーサー付
介助バー ニーパロ

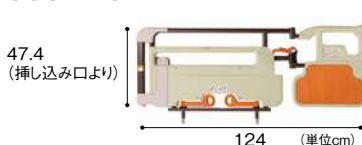

00631-000534

190円

ベッドサイドテーブル

PT03-840 MB
質量14.4kg



00631-000618

240円

シーホネン株式会社



介護を取り巻く環境にもっと笑顔をも

Emi 笑

Emi 紹介動画



“業界初の機能多数・快適な座位を徹底追求”
ADL改善・QOL向上に寄与!

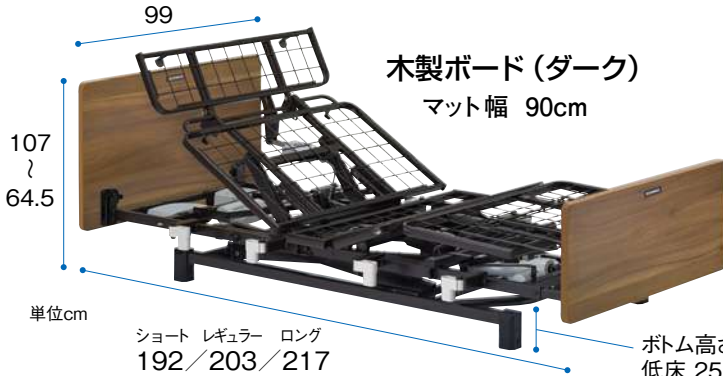

木製ボード(ダーク)
マット幅 90cm



樹脂ボード(木目ダーク)

※オプション・工具不要で、低床/超低床及びベッド長さを調整可能。
※ロングサイズは専用マットレスが必要です。
※高さは超低床タイプの場合5cmマイナスです。

電動ヘッドレスト機能

QOL ポジション | 安楽姿勢に

- [頸部前屈位]を誰でも簡単に再現! 誤嚥リスクを低減しつつ、呼吸が楽になりコミュニケーション活性に寄与!

0~50°



前向き目線で、気持ちも前向きに!

業界最高*の脚上げ

- むくみ対策に最適!
- 床ずれリスク軽減に

2モーター+電動ヘッドレスト
脚上げ 30°

3モーター+電動ヘッドレスト
脚上げ 45°

業界初!
ここまで上がるのはEmiだけ



足先が水平に

※2022年11月時点

Emiバッテリー



停電時でもベッド操作が可能。もしもの時にも安心です。

3モーター+電動ヘッドレスト
液晶手元スイッチ



2モーター+電動ヘッドレスト
液晶手元スイッチ



3モーター

3モーター + 電動ヘッドレスト
Emi スタンダード木製ボード(ダーク)

非課税

品番	ベッド幅
WR3-90H22	90cmレギュラー・ショート・ロング
00167-000317	

WR3-90H22 : 約94.3kg

1000円

2モーター

2モーター + 電動ヘッドレスト
Emi スタンダード木製ボード(ダーク)

非課税

品番	ベッド幅
WR2-90H22	90cmレギュラー・ショート・ロング
00167-000333	

WR2-90H22 : 約93.6kg

850円

3モーター + 電動ヘッドレスト+バッテリー
Emi スタンダード木製ボード(ダーク)

非課税

品番	ベッド幅
WR3-90H22BT	90cmレギュラー・ショート・ロング
00167-000359	

WR3-90H22BT : 約96.8kg

1000円

2モーター + 電動ヘッドレスト+バッテリー
Emi スタンダード木製ボード(ダーク)

非課税

品番	ベッド幅
WR2-90H22BT	90cmレギュラー・ショート・ロング
00167-000375	

WR2-90H22BT : 約96.1kg

3モーター

3モーター + 電動ヘッドレスト
Emi スタンダード樹脂ボード(木目ダーク)

非課税

品番	ベッド幅
WR3-90H15	90cmレギュラー・ショート・ロング
00167-000315	

WR3-90H15 : 約90.8kg

900円

2モーター

2モーター + 電動ヘッドレスト
Emi スタンダード樹脂ボード(木目ダーク)

非課税

品番	ベッド幅
WR2-90H15	90cmレギュラー・ショート・ロング
00167-000331	

WR2-90H15 : 約90.1kg

800円

3モーター + 電動ヘッドレスト+バッテリー
Emi スタンダード樹脂ボード(木目ダーク)

非課税

品番	ベッド幅
WR3-90H15BT	90cmレギュラー・ショート・ロング
00167-000357	

WR3-90H15BT : 約93.3kg

1150円

2モーター + 電動ヘッドレスト+バッテリー
Emi スタンダード樹脂ボード(木目ダーク)

非課税

品番	ベッド幅
WR2-90H15BT	90cmレギュラー・ショート・ロング
00167-000373	

WR2-90H15BT : 約92.6kg

850円



CORE Neo

コア・ネオ

使いやすさと快適さをさらに身近にする
スタンダードベッド。

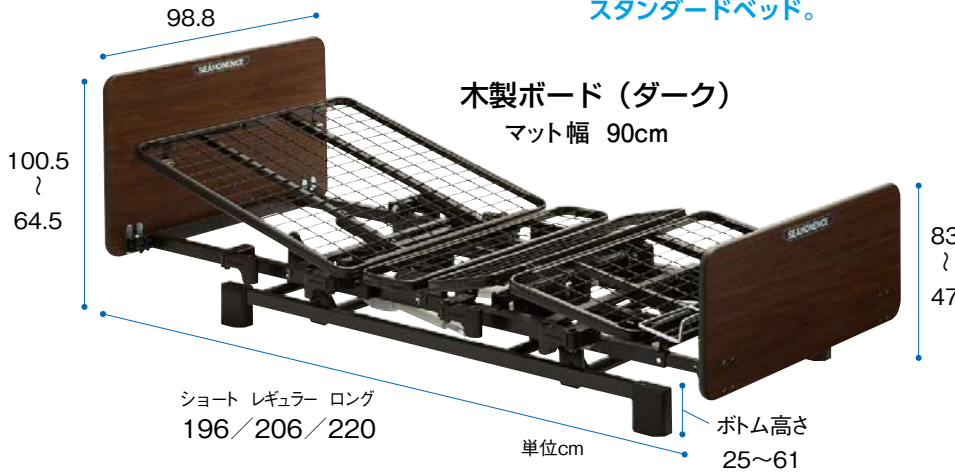

木製ボード (ダーク)
マット幅 90cm

ショート レギュラー ロング
196 / 206 / 220

単位cm

ボトム高さ
25~61

※ロングサイズは、オプションのボトムユニットが必要です。
※全長は木製ボードの場合1cmプラスです。



ロングボトムユニット(90cm幅)
身長(175cm以上)の方向へのベッド延長用具

品番	TAISコード
NS-LB90	00167-000267

150円

3モーター

CORE Neo EX (スタンダード木製ボード)

品番	ベッド幅
NS-831	90cm幅 レギュラー・ショート
00167-000266	

NS-831 : 約74kg

非課税

800円

2モーター

CORE Neo EX (スタンダード木製ボード)

品番	ベッド幅
NS-821	90cm幅 レギュラー・ショート
00167-000265	

NS-821 : 約73kg

非課税

630円

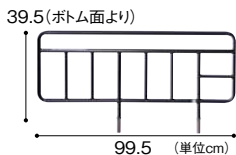

ベッドサイドレール
K-170R

25円

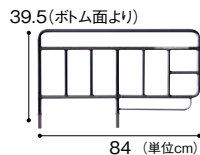

ベッドサイドレール
K-173

26円

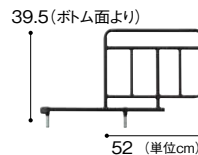

ベッドサイドレール
K-195RX 回転式アーム
介助バー専用

00167-000233
出荷単位1本

40円

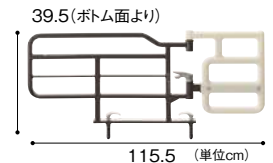

回転式アーム介助バー
K-55R

00167-000345

190円

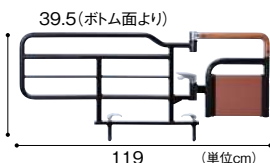

回転式アーム介助バー
K-47R

00167-000226

180円

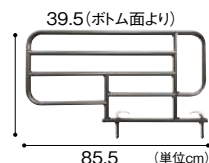

サポートグリップ
K-95

00167-000281

80円



キャスター
K-129WR
ベッドの高さが
3cm高くなります。
対角ロック

※キャスターを取り付けた場合、
ベッド本体も課税になります。

00167-000209

100円

ベッドサイドテーブル
PT-7000F [D]

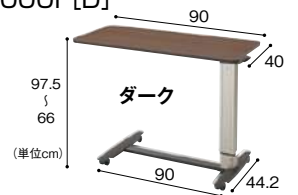

00167-000351

260円



エアウィーヴ ウェルネスモデル マットレス M80通気タイプ

NEW



◇エアファイバー®とは
極細繊維の一つ一つをまるで空気を編むように絡み合わせた、三次元立体網状構造の素材です。
特長として復元性があり、体圧分散に優れており、マットレスの中材として採用しています。
通気性がよく、また洗うことができる素材です。

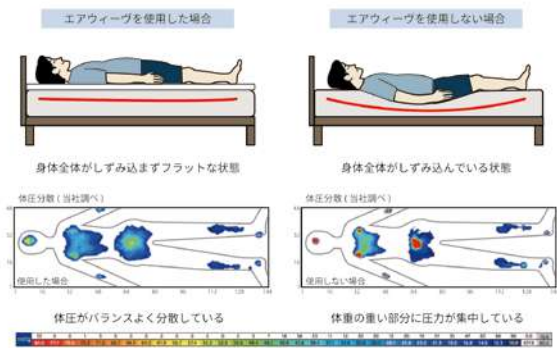

特長
70mm厚のエアファイバー®で体圧を分散する病院介護用マットレス。
適度な反発力で体位変換が容易、硬さも柔らかさも両方の寝心地をhard面・soft面と選べるリバーシブルタイプ。
このマットレス一枚で、優れた体圧分散性を持つエアファイバー®が身体の負担を軽減します。
さらに反発力・復元性が高く、体が沈み込み過ぎないので、少ない力で寝返りが打て、介助も楽に行えます。
電動ベッドに追従し腹圧軽減機能もあります。

品番(TAISコード)
M80-91RP レギュラー (01862-000040)
M80-91SP ミニ (01862-000041)

400円



ダブルウェーブマットレス



特長
ダブルウェーブ構造により、あらゆる加重に柔軟に対応。
通気性・通水性にも優れます。

品番(TAISコード)
MB-2500L レギュラー (00167-000184)
MB-2500L ショート (00167-000184)

200円



フィジカルウェーブ

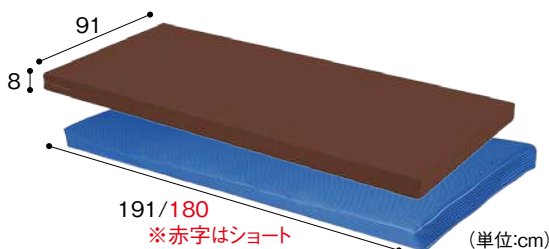

特長
フィジカルウェーブのクッション材は特殊な捲縮構造を有するポリエステル固綿であるため、使用経時によるクッション性の変化が少なく耐久性に優れています。

品番(TAISコード)
YPW-9108 レギュラー (01248-000002)
YPW-9108S ショート (01248-000006)

200円
160円

※ロングベッド用延長マットレス (14×91×8cm)をご用意できます。



プレグラーSTRマットレス
PREGLAR STR

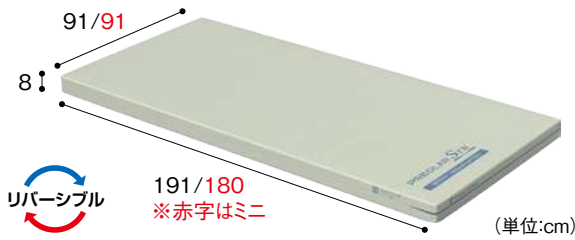

特長
ソフト面&ハード面のリバーシブル仕様。
ストレッチ面は、ソフトな寝心地と体のずれにくい背上げ。
ハード面は、しっかりとしたクッション性で姿勢も安定しやすくなります。

品番 (TAISコード)
KE-511T レギュラー (00170-001656)
KE-512T ミニ (00170-001657)

200円

INOAC オスロ マットレス
株式会社イノアックリビング

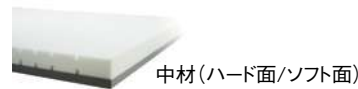

特長
ソフト面&ハード面のリバーシブル仕様で
耐久性にも優れた洗淨乾燥対応マットレス。
ソフト面(グレー3cm)は身体をやさしく支え、
ハード面(ホワイト6cm)は身体をしっかり支え
幅方向へ切込みを付けることで、ギャッジ
アップ時の追従性と通気性を促します。

品番 (TAISコード)
KG1486 レギュラー (00357-000128)
KG1509 ショート NEW (00357-000143)

160円

Platz ベイシス サポート
株式会社プラッツ **Basis Support**

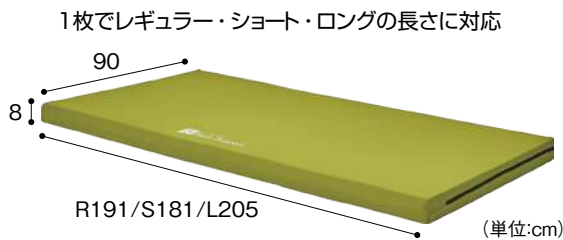

特長
ウレタンのやわらかさによる体圧分散性の良さと、沈み込みを防ぎ寝返りしやすい適度な硬さを両立しました。

品番 (TAISコード)
PM14-A9008L (00631-000596)

190円

エバーフィットC3
Everfit C³

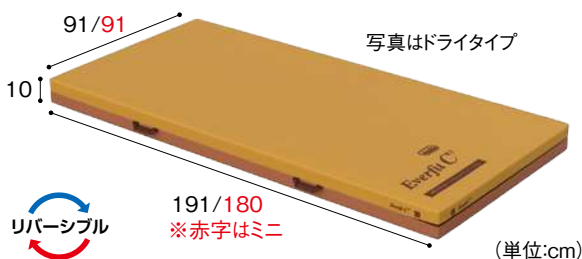

品番 (TAISコード)		
KE-611TQ レギュラー (00170-001042)	ドライタイプ	KE-611UQ レギュラー (00170-001033)
KE-612TQ ミニ (00170-001043)	ドライタイプ	KE-612UQ ミニ (00170-001034)

特長
体圧分散性に優れたソフトフィット面と身体
の動かしやすいハードフィット面のリバー
シブル。動きやすさに配慮したムーブサ
ポートフォームを両面に採用しており、ハ
ードフィット面だけでなくソフトフィット面
でも寝返りなどの動作がおこないやすい設
計です。

250円
250円



ストレッチフィット Stretch-Fit II

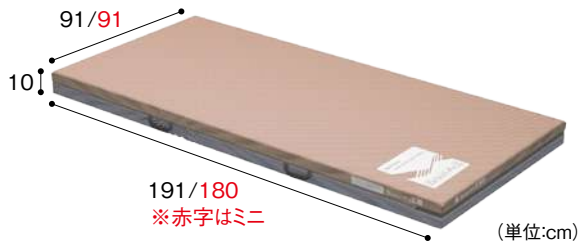

特長

マットレスが伸びる独自のストレッチシステムに、厚みのあるウレタンフォーム層をプラス。ずれ力の軽減と体圧分散性を両立するマットレスです。

品番 (TAISコード)
KE-7A1T レギュラー (00170-001716)
KE-7A2T ミニ (00170-001717)

300円



Mery & Hary

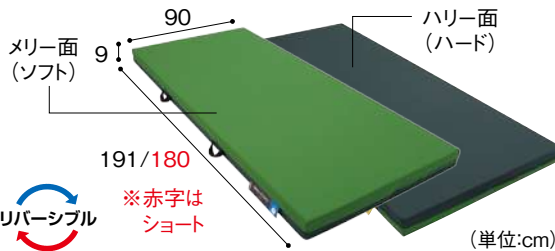

特長

柔らかめサイドと硬めサイド、両面使えるマットレス。
メリー面は自然でやさしいフィット感のある寝心地、ハリー面は使い慣れたお布団のような寝心地。寝心地がよいと感じるマットレスの硬さを、利用者様や状況に合わせて選べます。

品番 (TAISコード)
CR-681 90巾 レギュラー (00206-000079)
CR-682 90巾 ショート (00206-000079)

230円

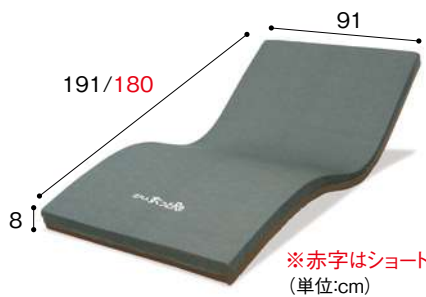

特長

上層と中層に使用した柔らかめの高弾性無膜ウレタンフォームによって優れた体圧分散性能を発揮。
三層が適度な弾力で身体を押し上げるため、寝返り、起き上がり、ベッドから立ち上がるといった一連の動作をサポートします。

品番 (TAISコード)
TS-SKT-ReA1R 91巾 レギュラー (00563-000108)
TS-SKT-ReA1S 91巾 ショート (00563-000109)

300円



特長

床ずれ防止と快適な睡眠。そして、できる限り自分の力でがんばりたい『寝返りサポートマットレス』。
硬さや弾力の異なる素材を組み合わせた特殊構造により、寝返り時に必要な下肢の回転が従来品よりしやすくなっています。

品番 (TAISコード)
MB-FIIW1R レギュラー (00563-000129)
MB-FIIW1S ショート (00563-000130)

550円
650円

INOAC

株式会社イノアックリビング

ファセットケアマットレス(防水タイプ)

NEW



3層
ハイブリッド構造

特長

優れた体圧分散性能と、寝返りのしやすさを両立させたマットレスです。寝姿勢を支える六角形スリットと、通気性・復元性に優れた無膜ソフト通気フォームにより、高い体圧分散性を発揮します。六角形スリットをマットレス全体に施し、身体全体を点ではなく面で支えます。

品番(TAISコード)	
KG1496	レギュラー (00357-000136)
KG1511	ショート (00357-000144)

550円

LOVING CARE
CAPE

株式会社 ケープ

Webly Mattress

NEW

ウェブリーマットレス

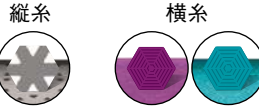
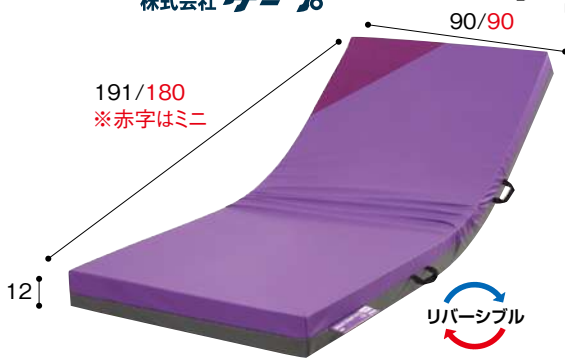

縦糸

横糸

特長

糸の太さで沈み込みを変える新発想の体圧分散マットレス。縦糸に沈み込みを抑える性能、横糸に体圧分散性能をもたせました。ソフト層、中間層、ハード層の3層構造で快適な寝姿勢を保ちます。

品番(TAISコード)	
CR-801	レギュラー (00206-000167)
CR-803	ミニ (00206-000169)

500円

PARAMOUNT BED
as human, for human

ストレッチ グライド
Stretch-Glide II

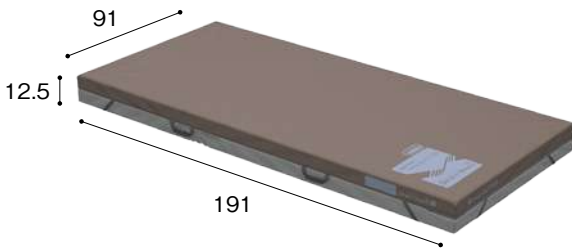

特長

独自のストレッチシステムに、ウレタンフォームを3層プラス。静止型マットレスで最高レベルの体圧分散性を発揮する床ずれ防止マットレスです。吸放湿性を有するカバーで、蒸れを軽減します。

品番(TAISコード)	
KE-7B1N	レギュラー (00170-001730)

560円

PARAMOUNT BED
as human, for human

Ever Proud
エバープライド

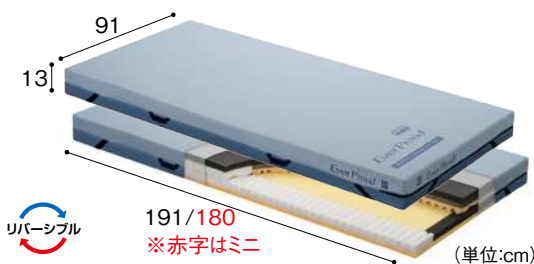

特長

静止型で最高クラスの体圧分散性とずれ軽減機能で、床ずれ防止をサポートするリバーシブルマットレス。5層のウレタンフォームが、優れた体圧分散性を実現。独自の生地「グライドシート」が、背あげ時にかかるずれ力を軽減。

品番(TAISコード)	
KE-621TQ	レギュラー (00170-000962)
KE-622TQ	ミニ (00170-000963)

550円

床ずれ防止用具

molten[®]
From the Inside Out
株式会社モルテン

SCOPE
スコープ

molten[®]
From the Inside Out
株式会社モルテン

SCOPE Lite
スコープライト

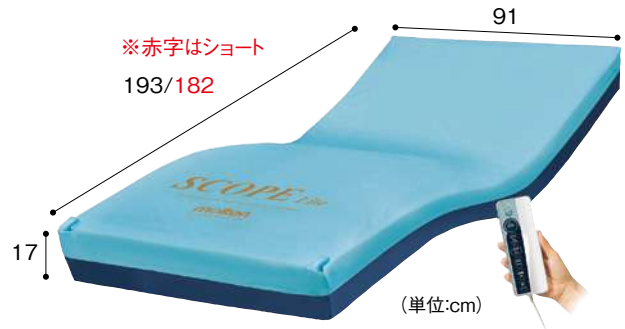
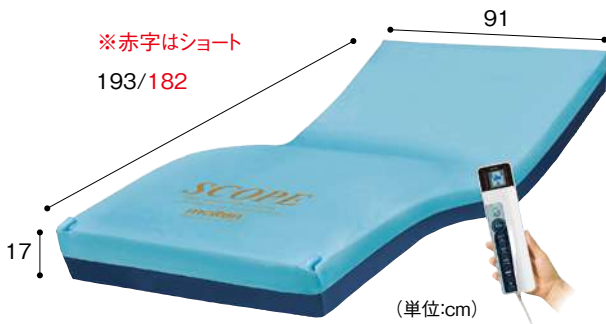

品番 (TAISコード)
MSCP91 レギュラー (00054-000648)
MSCP91S ショート (00054-000650)

非課税

1700円

品番 (TAISコード)
MSCPL91 レギュラー (00054-000652)
MSCPL91S ショート (00054-000654)

非課税

988円

980円

リモコン



全自動

リモコンの全自動ボタンを押すだけで、

さまざまな身体状態の利用者様に適応
身体状態が悪化または回復に変化した場合も対応
以上を**マットレスが自動運転で対応**します

よって、「**ボタン操作(マニュアル操作)は一切不要**」です
利用者様の状態が変化した際にも、リモコンの設定変更が不要なため、設定ミスも防げます

臥床時の圧対策

- ① さまざまな身体状態の利用者様への適応
- ② 悪化時や回復時への適応

マットレスが身体状態の変化に対応し、自動で最適な圧対策を行います
利用者様の身体状況と変化からマットレスの選定・入れ替えで悩まれる
必要はありません

臥床時(スタート)

静止 - 体圧調整

30分間体動がなかったら

除圧 - 圧切替

30分間体動がなかったら

除圧 - 体位変換

除圧のための低角度の体位変換

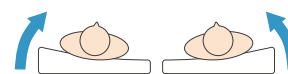
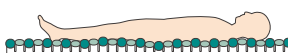
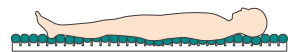

- ③ ベッド背上げ時の底着き対策・背抜き

センサーが背上げ角度を判定し、
自動で臀部の底着きを対策します
自動で「背抜き」を行い
圧による苦しさを緩和します

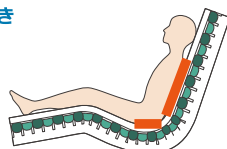

※ベッド背上げ時には体位変換は自動的に止まります

臀部周辺の圧の可視化

※スコープのみの機能です

見守り

パジャマのずれや厚手防水シーツのシワ、お尻の下の異物...
臀部周辺の圧の可視化は、体圧分布モニターで圧を示すことで見えない危険
を察知し、適切な処置をするための見守り機能です

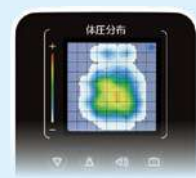

ポジショニングケアをもっと確実に

体圧分布モニターで圧の状態が確認できるため、確実な圧対策と利用者様の
楽な寝姿勢のためのポジショニングケアが可能です

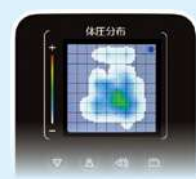

molten
From the Inside Out
株式会社モルテン

BELIEVE
ビリーブ

品番 (TAISコード)
MBLV91 レギュラー (00054-000567)
MBLV91S ショート (00054-000569)

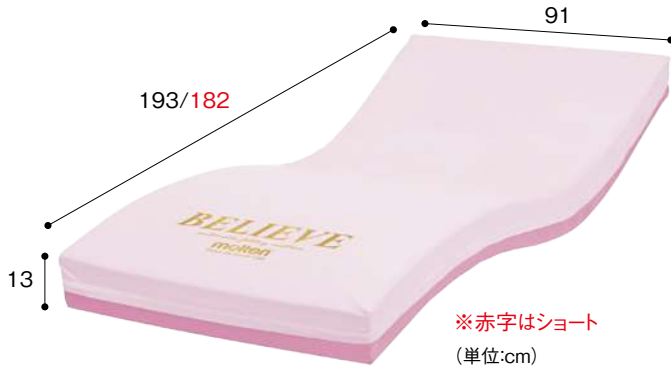

特長

寝返りの頻度を感知し最適な圧対策に導く自動フィッティングマットレス。
床ずれ防止エアマットレスの難しさ「選定」「操作」「入れ替え」のこれら3つを解決した画期的な自動運転のマットレスです。

660円
680円

molten
From the Inside Out
株式会社モルテン

OSCAR
オスカー

品番 (TAISコード)
MOSC91 レギュラー (00054-000137)
MOSC91S ショート (00054-000137)



特長

体圧分散式マットレスに求められる重要な9つの特性(①体圧分散性能②除圧性能③ずれ力対策④寝心地⑤座位安定性⑥むれ対策⑦ひえ対策⑧体位変換⑨安全・衛生対策)全てを備えています。

- 体圧分散性能
- 除圧性能
- ずれ力対策
- 寝心地
- 座位安定性
- むれ対策
- ひえ対策
- 体位変換
- 安全・衛生対策

950円

パラマウントベッド株式会社
as human, for human
PARAMOUNT BED

cococia
利楽 flow
ここちあ りらくフロー

品番 (TAISコード)
KE-911S レギュラー (00170-001351)
KE-912S ミニ (00170-001352)

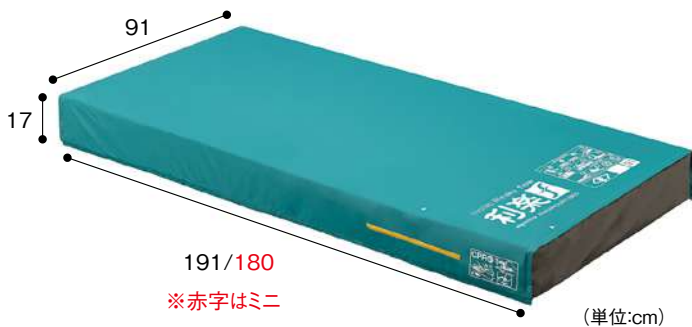

特長

自動体位変換機能付きエアマットレスで「ずれ」「転落」を予防。自動的に体位変換をおこなう「スモールフロー機能」や、背あげたときの姿勢保持をサポートする「バックサポート機能」などを自動的に実行します。



非課税
900円

床ずれ防止用具



microclimate
nexus iB
マイクロクライメイト ネクサス アイビー



※赤字はショート
(単位:cm)

商品紹介



品番(TAISコード)
CR-773 レギュラー (00206-000162)
CR-777 ショート (00206-000164)

特長

- ・「傾斜型2層式エアセル」×「デュアルフィットセル」で快適な睡眠と療養・離床生活を支援します。
- ・新開発の傾斜型2層式エアセルなら、斜め下へ向かう力を受け止め、身体のずり落ちを軽減します。
- ・角度・時間管理アシスト機能が円滑なベッドサイドケアに役立ちます。
- ・吸引式ファンモーター搭載。マイクロクライメイト(皮膚局所の温度湿度)の上昇を抑え、直接、肌を乾かしたり急激に冷やすこともなく、安全です。
- ・【経過時間表示機能】背上げの継続時間を視覚的に把握できます。
- ・【お知らせ角度設定】決められた背上げ角度で過ごす方や、液晶画面が見えにくい方に。



840円



microclimate
BIGCELL iS
マイクロクライメイト ビッグセル アイズ



※赤字はショート
(単位:cm)

商品紹介



品番(TAISコード)
CR-753 レギュラー (00206-000141)
CR-757 ショート (00206-000143)

特長

従来の床ずれ発生の外的要因である「圧迫」「ずれ」「摩擦」の3大要因に加え、近年、これらの外的要因に影響を与える第4の要因として関心が高まっているのが、Microclimate(皮膚局所の温度・湿度)という新しい概念です。これまでの体圧分散によるケアだけでなく、「Microclimate」への対策によって、床ずれ防止の環境がさらに向上しました。

980円



SMALL CHANGE
LAGUNA
スモールチェンジ ラグーナ



※赤字はショート
(単位:cm)

紹介動画



品番(TAISコード)
CR-703 レギュラー (00206-000103)
CR-707 ショート (00206-000105)

特長

骨盤を支え、対角線上に小さな体位変換を頻回に行う「スモールチェンジ機能」を搭載。ご利用者にとって身体のずれが小さく、違和感のない、安心・安楽な環境を提供します。

停電対策

約14日間に圧保持。

クイックハードモード搭載

約4分間で硬くなります。

非課税

900円

as human, for human
PARAMOUNT BED
パラマウントベッド株式会社

イージーグライド M



安全・快適に移乗できる
トランスファーボードです。

KZ-A29036
00170-000570

120円

サイズ:60×33cm



LAC
ラックヘルスケア株式会社

バイキングボード

NEW



座ったままの姿勢でベッドと車いす間を移乗できます。利用者の膝裏にボードが当たりにくく、差し抜きや奥への着座がしやすい新形状。

39580-060
00245-000242

150円

サイズ:60×35cm



LAC
ラックヘルスケア株式会社

フレックスボード



寝た状態のまま、ベッド⇄スレッチャー、ベッド⇄リクライニング・チルト車いすへの移乗ができます。

39580-030
00245-000151

320円

サイズ:110×50cm



LAC
ラックヘルスケア株式会社

マスターベルト



移動時のサポートとして安全に介助を行います。ベルトは幅広く、やわらかく腰部にフィットする形状。

S:39580-010
M:39580-011
00245-000144

150円

S 62~100cm
M 72~120cm
(ウエストサイズ目安)

Taica
株式会社タイカ

ウェルビーHC

商品カタログ



超撥水カバー

※ミニ・HCスティック(大)の商品は地域によって、レンタルできない場合があります。
※写真の色味は実際の商品とは異なる場合がございます。

ウェーブ



超撥水カバー付
PC-HC-W1C
00563-000116
サイズ:75×65cm

150円

HCウェーブ(ロング)



超撥水カバー付
PC-HC-W2C
00563-000117
サイズ:75×80cm

180円

ブーメラン(大)



超撥水カバー付
PC-HC-B1C
00563-000118
サイズ:50×90cm

150円

ブーメラン(小)



超撥水カバー付
PC-HC-B2C
00563-000119
サイズ:44×74cm

140円

ミニ



超撥水カバー付
PC-HC-M1C
00563-000123
サイズ:30×50cm

54円

HCジャンボ



超撥水カバー付
PC-HC-J1C
00563-000114
サイズ:73×73cm

250円

HCスティック(大)



超撥水カバー付
PC-HC-S1C
00563-000121
サイズ:20×60cm

110円



Anymo
エニモ **NEW**

姿勢が崩れにくい、きれいな30度側臥位をつくるためにデザインされたリバーシブル構造のポジショニングクッション

600タイプ



00206-000146
サイズ:約30×60cm

150円

800タイプ



00206-000147
サイズ:約30×80cm

180円



上半身のサポート

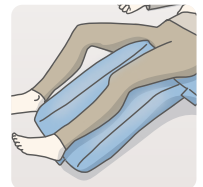

下肢のサポート



ロンボ ポジショニングピロー&クッション

合併症の防止対策及び快適なベッド環境の創造に。

RF5の商品は地域によって、レンタルできない場合があります。

RF5



00245-000197
サイズ:80×80cm

160円

スネーククッション



00245-000102
サイズ:φ20×220cm

280円

RM1-BCS



00206-000133
サイズ:65×75cm
ハンドル部:4×12cm

140円

RM2-BCS



00206-000134
サイズ:
本体 40×80cm
フラップ部 20×80cm
ハンドル部:4×12cm

140円

RM4-BCS



00206-000135
サイズ:30×65cm
ハンドル部:4×12cm

100円

Taica スマイルシート M

株式会社タイカ



パラシュート用の生地を使用しているため、滑りが良く丈夫です。

サイズ

145×100cm

CS-SM-M
00563-000051

90円



たよレール SOTOE

**スマホで
デモ機**

アプリ不要。スマホの画面内で、実際に手すりを配置した様子をバーチャルに確認できます。

たよレールSOTOEと わたレールEKの 連結について

※たよレールSOTOEスリム型は
スリム型単体のみの使用、及び
スリム型のみを組み合わせは
使用できません。

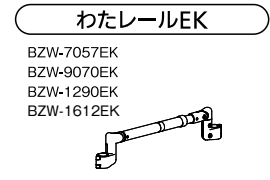
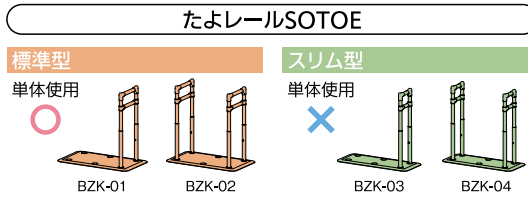

下記の × が付いている組合せで
連結しないでください。
安定性が無くなり転倒の恐れがあります。

平坦部での連結条件

●連結しているうち、最低1台は標準型を使用する(スリム型のみで連結しない)。

○ 標準型のみ連結 ※必ずベースプレートの 上を歩く。 中央使い	○ 標準型+スリム型	× スリム型のみ連結	× 動線が ベースプレートの上 にこない
---	------------	------------	----------------------------

●スリム型とわたレールで「曲がり角」を作らない。

× 角度がついている

※1: 標準型手すりとわたレールの連結には角度をつけられます。ただし、手すりの角度は90°以上にします。

ただし以下の条件を満たす場合のみ、スリム型とわたレールで「曲がり角」を作ってもよい。

①3台以上の両手すりを連結する場合 ※2

②3台以上の片手すりで連結し、
スリム型が中間にくる場合 ※2

ただし、この部分には角度を
付けられません。

※2: 90°以上あれば角度がついてもよい。

●左記の条件をクリアしていれば
段差部でも取付け可能です。

●左記の条件をクリアしていれば
何台でも連結可能です。

× スリム型のみ
の連結

わたレールEKで連結した場合の格差対応について

わたレールEKの長さは各サイズの範囲内で、
取付け角度は0~45°の間で自由に調節できます。
下の表は目安としてください。

例) 3段の段差合計が450mmの現場で、2台のSOTOEをわたレールEKで連結させて
使用する場合、まずBZW-7057EKでは対応段差の範囲からはずれてしまうことが
確認できます。手すり長さが900mmだとベースプレート間の距離Dが短くなり
すぎて段差をまたげないのであれば、手すり長さが1200mmまで伸縮できる
BZW-1290EKを使って、現場で長さや位置を調整すればよさそうです。

A 手すり長さ	570mm	700mm	900mm	1200mm	1600mm	
B 伸縮部の長さ	426mm	556mm	756mm	1056mm	1456mm	
C 対応段差高さ (最大は取付け角度が45°のとき)	0~301mm	0~393mm	0~534mm	0~746mm	0~1029mm	
D ベースプレート間の 距離※	角度0°	420mm	550mm	750mm	1050mm	1450mm
	角度45°	295mm	387mm	528mm	740mm	1023mm
E わたレールEKの対応範囲	BZW-7057EK	BZW-9070EK	BZW-1290EK	BZW-1612EK		
	570mm	700mm	900mm	1200mm	1600mm	

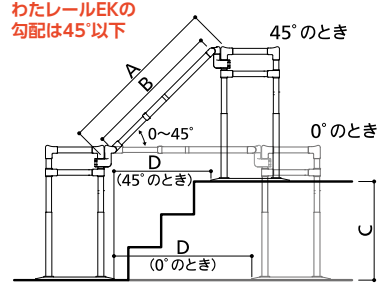

※値はたよレールSOTOEとわたレールEKを直線で連結した場合です。



たよレール SOTOE

※たよレールSOTOEスリム型は単体のみで使用できません。



BZK-01 (片手すり)
01265-000248

400円



BZK-02 (両手すり)
01265-000251

520円



BZK-03 (片手すりスリム)
01265-000259

420円



BZK-04 (両手すりスリム)
01265-000261

520円

「SOTOE用わたレールEK」と併用すれば、連続手すりとしても使用可能です。

たよレールSOTOE
片手すり・標準型
+
わたレールEK (1台)



BZK-01S-7057
BZK-01S-9070
BZK-01S-1290
01265-000250

580円

たよレールSOTOE
両手すり・標準型
+
わたレールEK (2台)



BZK-02S-7057
BZK-02S-9070
BZK-02S-1290
01265-000252

770円

たよレールSOTOE
片手すり・標準型
+
わたレールEK (1台)
+
たよレールSOTOE
片手すり・標準型



BZK-01W-7057
BZK-01W-9070
BZK-01W-1290
01265-000249

960円

たよレールSOTOE
両手すり・標準型
+
わたレールEK (2台)
+
たよレールSOTOE
両手すり・標準型



BZK-02W-7057
BZK-02W-9070
BZK-02W-1290
01265-000253

1240円

たよレールSOTOE
片手すり・標準型
+
わたレールEK (2台)



BZK-01SW-7057
BZK-01SW-9070
BZK-01SW-1290
01265-000256

たよレールSOTOE
両手すり・標準型
+
わたレールEK (1台)



BZK-02S1-7057
BZK-02S1-9070
BZK-02S1-1290
01265-000263

たよレールSOTOE
両手すり・標準型
+
わたレールEK (4台)



BZK-02SW-7057
BZK-02SW-9070
BZK-02SW-1290
01265-000257

たよレールSOTOE
片手すり・スリム型
+
わたレールEK (1台)



BZK-03S-7057
BZK-03S-9070
BZK-03S-1290
01265-000260

580円

たよレールSOTOE
両手すり・スリム型
+
わたレールEK (1台)



BZK-04S1-7057
BZK-04S1-9070
BZK-04S1-1290
01265-000264

たよレールSOTOE
両手すり・スリム型
+
わたレールEK (2台)



BZK-04S-7057
BZK-04S-9070
BZK-04S-1290
01265-000262

740円

たよレールSOTOE
片手すり・標準型
+
わたレールEK (1台)
+
たよレールSOTOE
片手すり・スリム型



BZK-0103W-7057
BZK-0103W-9070
BZK-0103W-1290
01265-000265

960円

たよレールSOTOE
両手すり・標準型
+
わたレールEK (2台)
+
たよレールSOTOE
両手すり・スリム型



BZK-0204W-7057
BZK-0204W-9070
BZK-0204W-1290
01265-000266

1250円

手すり

たよレール SOTOE

わたレールEK連結使用例



オプション わたレールEK 伸縮タイプ



7057,9070,1290 TAIS:01265-000255
1612 TAIS:01265-000303

手すり部:φ30, φ36
BZW-7057EK:伸縮範囲:57~70cm
BZW-9070EK:伸縮範囲:70~90cm
BZW-1290EK:伸縮範囲:90~120cm
BZW-1612EK:伸縮範囲:120~160cm

「SOTOE用わたレールEK」と併用すれば、連続手すりとしても使用可能です。

わたレールEK BZW-1612EK 組み合わせ



たよレールSOTOE
片手すり・標準型
+
わたレールEK(1台)



01265-000304 BZK-01S-1612

580円

たよレールSOTOE
両手すり・標準型
+
わたレールEK(2台)



01265-000306 BZK-02S-1612

たよレールSOTOE
片手すり・標準型
+
わたレールEK(1台)
+
たよレールSOTOE
片手すり・標準型



01265-000310 BZK-01W-1612

1000円

たよレールSOTOE
両手すり・標準型
+
わたレールEK(2台)
+
たよレールSOTOE
両手すり・標準型



01265-000311 BZK-02W-1612

たよレールSOTOE
両手すり・標準型
+
わたレールEK(1台)



01265-000305 BZK-02S1-1612

たよレールSOTOE
片手すり・スリム型
+
わたレールEK(1台)



01265-000307 BZK-03S-1612

580円

たよレールSOTOE
両手すり・スリム型
+
わたレールEK(1台)



01265-000308 BZK-04S1-1612

たよレールSOTOE
両手すり・スリム型
+
わたレールEK(2台)



01265-000309 BZK-04S-1612

たよレールSOTOE
片手すり・標準型
+
わたレールEK(1台)
+
たよレールSOTOE
片手すり・スリム型



01265-000312 BZK-0103W-1612

たよレールSOTOE
両手すり・標準型
+
わたレールEK(2台)
+
たよレールSOTOE
両手すり・スリム型



01265-000313 BZK-0204W-1612



NEW 抗ウイルス加工で
清潔安心の外パイプ
抗菌ウイルス加工剤：有機合成系・練込
パイプ被膜部



基本セット T型ベース・丸型ベース・丸型ベース耐水

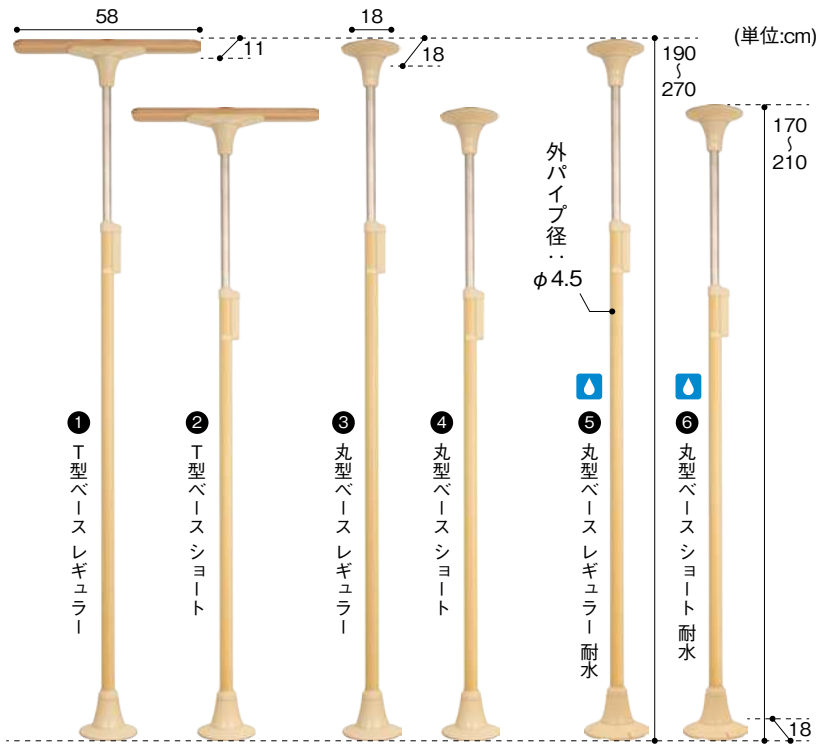

① T型ベース レギュラー BPZ-100-50 00254-000416 320円	② T型ベース ショート BPZ-100-60 00254-000418 340円
③ 丸型ベース レギュラー BPZ-100-10 00254-000410 300円	④ 丸型ベース ショート BPZ-100-20 00254-000412 300円
⑤ 丸型ベース レギュラー 耐水 BPZ-100-80 00254-000422 340円	⑥ 丸型ベース ショート 耐水 BPZ-100-81 00254-000423 320円



T型の天井ベースは、プレート
をズラして設置することが
可能です。



耐水対応 ベランダや玄関ポーチ等雨に濡れるような場所にも対応している商品です。浴室では使用できません。

最小限の圧力で突っ張り、容易に設置。さらに安心機能を追加しました。

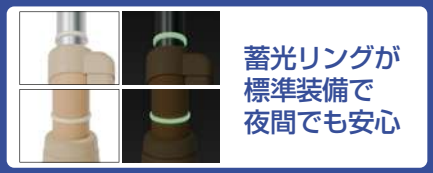

ツイン手すり W+D

ウェーブ型手すりロングとD型手すりを
角度90°・135°・180°に組替え可能
移乗、立ち上がり、移動に対応

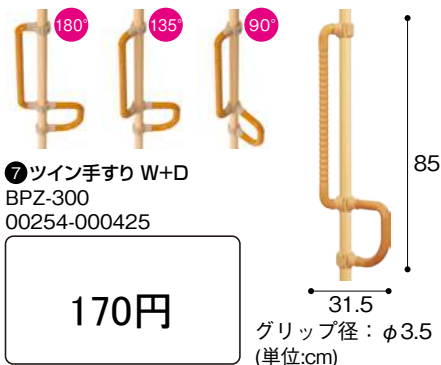

ツイン手すり W+W

ウェーブ型手すりロング2本を
角度90°・135°・180°に組替え可能
移乗、立ち上がり、移動に対応

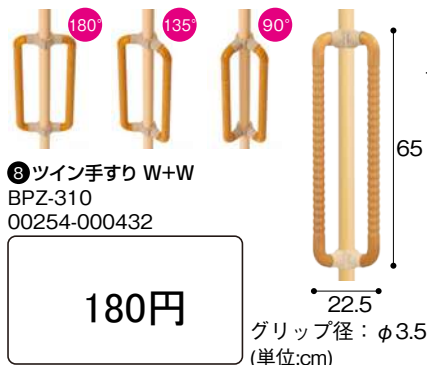

プッシュ手すり

縦・横に組替え、位置ずらしが可能。
手のひらや前腕部、寄り掛かりなどの
面受けに対応

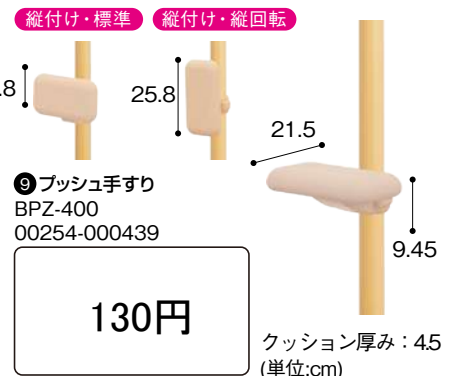

手すり



b型手すり ロング

立ち上がりの重心移動を誘導
立位姿勢保持も上部でサポート

⑩b型手すりロング
BPE-300-100
00254-000368



120円

グリップ径：φ3.5 (単位:cm)

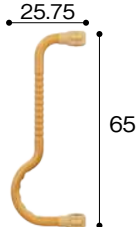

D型手すり

引っ張り+プッシュアップ
立ち座りや姿勢保持に最適

⑪D型手すり
BPE-300-110
00254-000369



100円

グリップ径：φ3.5 (単位:cm)

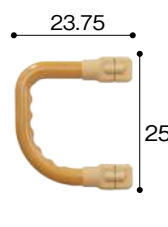

円型手すり

移乗方向に制約がからず方向転換補助に適した手すりです。

⑫円型手すり
BPE-300-20
00254-000131

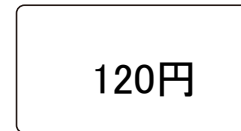

120円

グリップ径：φ3.5 (単位:cm)

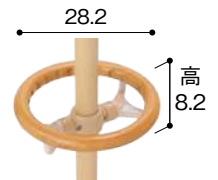

ウェーブ型手すり ロング

立ち上がりや段差昇降などの動作や
移動をサポートできます。

⑬ウェーブ型手すり ロング
BPE-300-40
00254-000133



100円

グリップ径：φ3.5 (単位:cm)

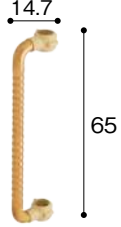

グリップアーム 5P

握り部に凹凸の滑り止めがついた、水にぬれても滑りにくい樹脂製の手すりです。

⑭グリップアーム 5P
BPE-300-60
00254-000143



100円

グリップ径：φ3.5 (単位:cm)

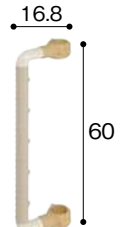

玄関アーム レギュラー

段差のあるところで使えるようになる
出幅のコンパクトな手すりです。

⑮玄関アーム レギュラー
BPE-500-10
00254-000360

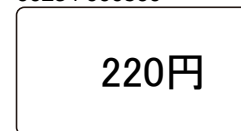

220円

付属 (丸グリップ・シリコン滑り止めシート)

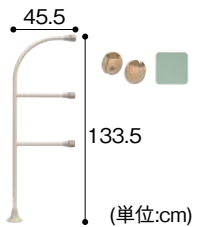

システム伸縮手すり 固定セット

角度が90°・135°・180°に組替え可能
移乗、立ち上がり、移動に対応

⑯ 600~900 伸縮範囲: 30

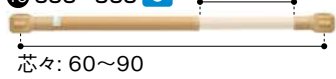

芯々: 60~90

⑰ 900~1200 伸縮範囲: 30



芯々: 90~120

手すり径: φ3.4、φ4.0 (単位:cm)

⑯システム伸縮手すり
固定セット600~900
SBR-30-609
00254-000169



130円

⑰システム伸縮手すり
曲げセット600~900
SBR-40-609
00254-000171



120円

システム伸縮手すり 曲げセット

両側のブラケットの角度(縦横可)を変えるこ
とで、手すりに傾斜を付けます。

⑱ 600~900 伸縮範囲: 30

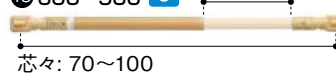

芯々: 70~100

⑲ 900~1200 伸縮範囲: 30



芯々: 100~130

手すり径: φ3.4、φ4.0 (単位:cm)

⑳システム木手すり
跳ね上げセット600
SBR-70-060
00254-000115



120円

システム木手すり 跳ね上げセット

出入口やクローゼット等の前では、跳ね上げて
動線を確保することができます。

⑳ 600

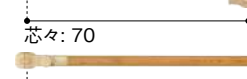

芯々: 70

㉑ 900

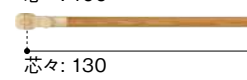

芯々: 100

㉒ 1200

手すり径: φ3.5 (単位:cm) 付属 (手すりホルダー)

㉑システム木手すり
跳ね上げセット900
SBR-70-090
00254-000064



140円

㉒システム木手すり
跳ね上げセット1200
SBR-70-120
00254-000119



140円

⑰システム伸縮手すり
固定セット900~1200
SBR-30-912
00254-000170



130円

⑲システム伸縮手すり
曲げセット900~1200
SBR-40-912
00254-000172



130円

システム手すりは

組合せることで
自由に拡張できます
伸縮手すりの
固定セット+曲げセット
を組み合わせた例

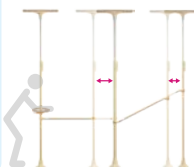

跳ね上げ手すりは

ご家族の生活動線
そのまま保てます
手すりの開閉によって
生活動線を保つことが
できます。

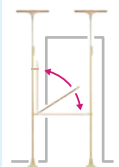



バディー 突っ張ることによってしっかりと固定できる垂直型手すり (工事不要)



(新)
対応天井高さ 1.9~2.8m
収納サイズ 1.81m
グリップ直径 3.65cm
重量 5.7kg (丸形の場合)
~7.1kg

(旧)
対応天井高さ 2.1~3.2m
収納サイズ 2.0m
手すり部 直径 3.65cm
重量 6.4kg (小型丸形の場合)
~7.5kg

※基本ボールのサイズです。



 <p>設置場所に制限がない場合に 十字型ストッパー</p>	 <p>壁際に設置する場合に ※梁のある場所に設置してください I型ストッパー</p>	 <p>トイレなど狭い場所に設置する場合に ※梁のある場所に設置してください 丸型ストッパー</p>
 <p>壁(端)にぴったり付けたい場合に最適 ■天井側 ※梁のある場所に設置してください I型ストッパー2ヶ ■床側 壁と手すりの距離 約4cm</p>	 <p>部屋の角(隅)にぴったり付けたい ■天井側 ※梁のある場所に設置してください コーナーストッパー ■床側 壁と手すりの距離 約4cm</p>	



浴室など、水気のある場所や屋外では使用できません。

00054-000054

バディー ノーマルタイプ十字型
MNTCM
バディー ノーマルタイプ I 型
MNTCMIS
バディー ノーマルタイプ丸型
MNTCMRCS

300円

バディー(コーナーストッパー仕様)
MNTCMCRS
00054-000467

290円

バディー(I型ストッパー2ヶ仕様)
MNTCMISW
00054-000468

320円

クロスバー

歩行動作をサポート。複数本の連結も可能。

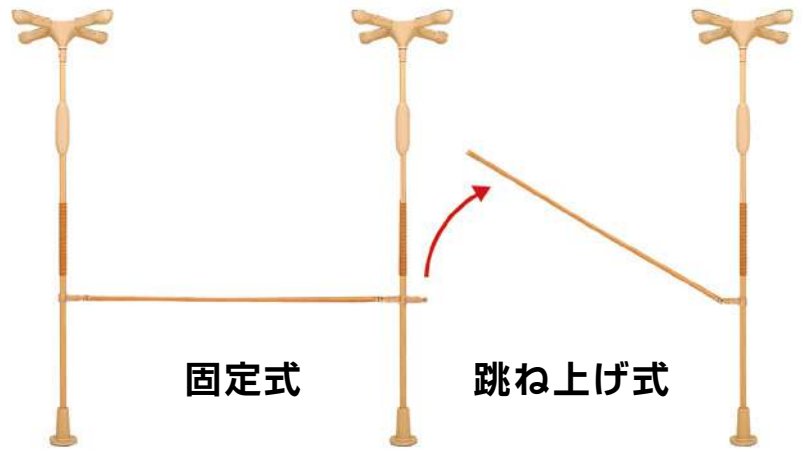

固定式

跳ね上げ式

固定式(40cmタイプ)
MNTCM03BE004
00054-000337

110円

固定式(60cmタイプ)
MNTCM03BE006
00054-000338

100円

跳ね上げ式(90cmタイプ)
MNTCM02BE009
00054-000333

100円

サイドバー

立ち座りや寝返り動作をサポート。



MNTCM01LB
00054-000055

100円

跳ね上げ式(1.2mタイプ)
MNTCM02BE012
00054-000334

100円

跳ね上げ式(1.6mタイプ)
MNTCM02BE016
00054-000335

100円

跳ね上げ式(2.0mタイプ)
MNTCM02BE020
00054-000336

110円

ルーツ サイドタイプ/センタータイプ/コーナータイプ/ロングタイプ/スモールタイプ(両手すり)

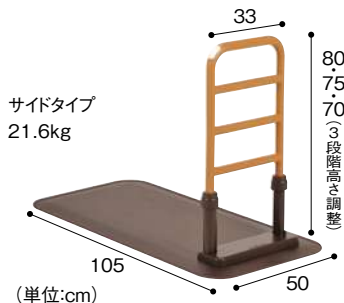

サイドタイプ
21.6kg

サイドタイプ MNTPLBR
00054-000116

220円

特長 安定感に優れた、シンプル形状の床置き型手すり。
手すり内側の空間は、頭が入らない安全寸法です。

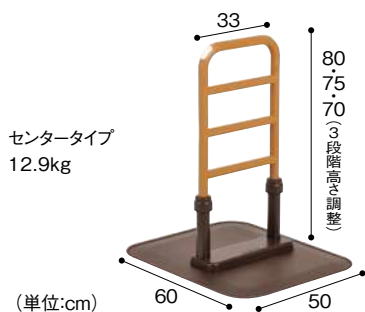

センタータイプ
12.9kg

センタータイプ MNTPSBR
00054-000117

200円

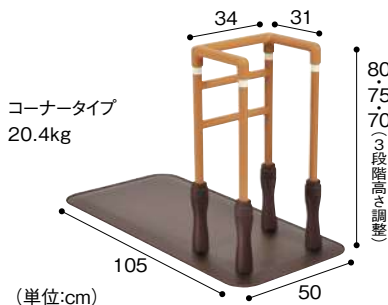

コーナータイプ
20.4kg

コーナータイプ MNTPCRBR
00054-000132

270円

ルーツ同士を連結できるようになりました。



ロングタイプ + クロスバー + センタータイプ

連結する場合は、
【クロスバー取り付けブラケット】を
使用してください。



警告 下記の組み合わせは手すりが不安定になるなど
安全上の理由から使用できません。

ルーツ センタータイプが複数設置される場合
【ルーツ センタータイプ+クロスバー+ルーツ センタータイプ】



バディーだけでなく、ルーツも
クロスバーに連結できるようになりました。

警告 下記の組み合わせは手すりが不安定になるなど
安全上の理由から使用できません。

中央にルーツ センタータイプが設置される場合
【バディー+クロスバー+ルーツセンタータイプ+
クロスバー+ ルーツ ロングタイプ】

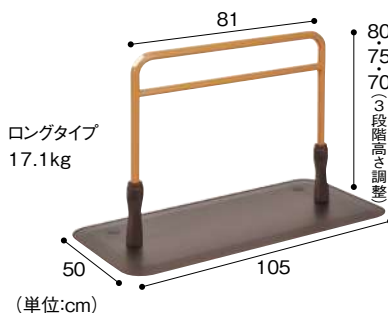
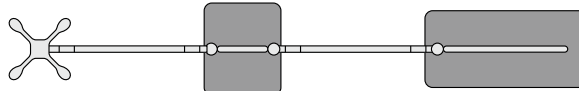

ロングタイプ
17.1kg

ロングタイプ MNTPLGBR
00054-000133

260円

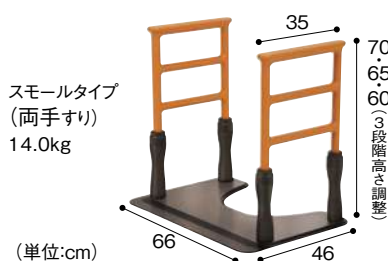

スモールタイプ
(両手すり)
14.0kg

スモールタイプ(両手すり) MNTPT2
00054-000217

300円

Plata よかレール
株式会社ブラッツ

膝、腰に負担をかけない
立ち上がり動作をお手伝いします。



220円



220円

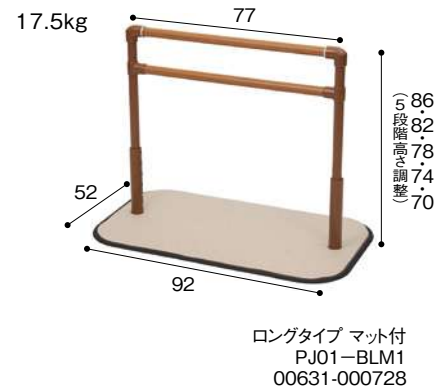

240円

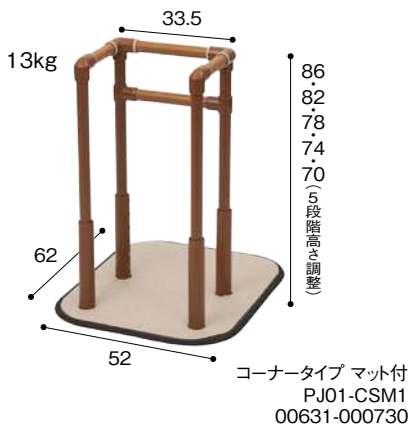

250円

よかレールSTOPパー

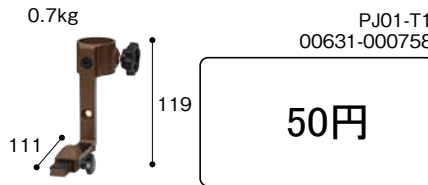

50円

よかオモシ



60円

yazaki

たちあっぷⅡ
CKA-24

重量:18.4kg
(単位:cm)



290円

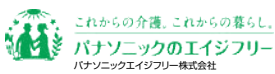

スタンディ



300円



株式会社 エコク BS小桜 NEW

高位置指示で屋内・屋外でも使えます



360円



株式会社 **ココ** BS小路



01235-000250

350円

推奨段差0~15cm
最大調整範囲26cm

オプション

BS小路 ステップ台
重量 10kg

高さ調節3段階 (10・12.5・15cm)

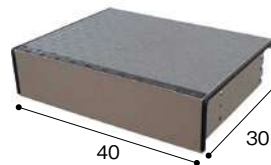

01235-000279



yazaki あがりかまち用 **たちあっぷ**
矢崎化工株式会社

(単位:cm)

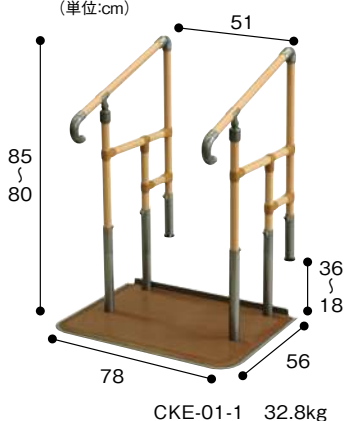

CKE-01-1 (両手すり)
00055-000109
CKE-01 (両手すりステップ台付)
00055-000105

400円

(単位:cm)

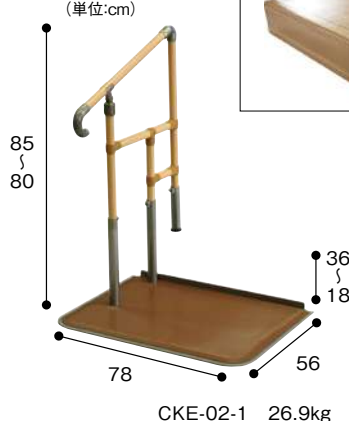

CKE-02-1 (片手すり)
00055-000110
CKE-02 (片手すりステップ台付)
00055-000106

300円
450円

オプション

かまちステップ台CKE-B

重量6.9kg
高さ調節4段階
(12・14・16・18cm)



yazaki **たちあっぷ 540**
矢崎化工株式会社

握りやすい
ディンプル(くぼみ)形状

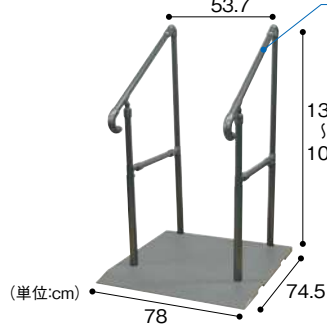

CKH-01 (両手すり)
重量:34.7kg
00055-000127

950円

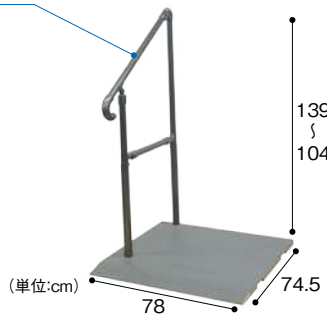

CKH-02 (片手すり)
重量:28.6kg
00055-000128

750円

オプション

たちあっぷ540
専用ステップ台

※ステップ台 CKH-BH は、必ず CKH-BL と組み合わせてベースに取り付けてください。

ステップ台CKH-BHは、最低高さでも240mmとなり、安全な昇降が困難になります。CKH-BHを1台のみでは使用しないでください。

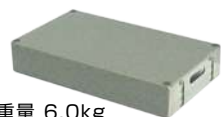

重量 6.0kg
高さ調整4段階
(9・11・13・15cm)

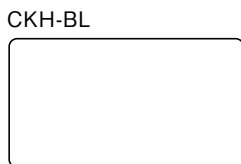

重量 9.6kg
高さ調整4段階
(21・25・29・33cm)

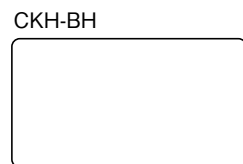



つながる置き型手すり **NEW**



手すりがピッタリつながるので
使い方や置き場所に合わせて
自在な組み合わせが可能です。

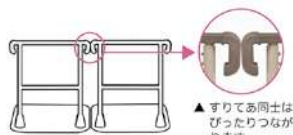

ST-1
00837-000011

330円



ST-2
00837-000012

450円

オプション

踏み台
重量 9kg

1.8cmピッチ高さ調節5段階



これからの介護、これからの暮らし。
パナソニックのエイジフリー
パナソニックエイジフリー株式会社

スムーディー両手・片手

NEW



ベースカバーに消臭剤が練りこまれています



00980-000431

330円



00980-000432

380円



これからの介護、これからの暮らし。
パナソニックのエイジフリー
パナソニックエイジフリー株式会社

**洋式トイレ用
スライド手すり**



幅26cm~40cmのトイレ対応

幅65×奥46×高58~74cm
肘掛け高
58~74cm (2cmピッチ9段階)

PN-L53001
00980-000191

310円



洋式トイレ用フレームS-はねあげR-2

アロン化成株式会社



幅14cm~40cmのトイレ対応

幅66×奥55×高55~70cm
高さ 6段階調節
55・58・61・64・67・70cm

木製ひじかけ
533-087
00221-000450

300円



洋式トイレ用ベストサポート手すり



幅62~72cm
(左右5cmずつ無段階調節)
×奥行46×高56~71cm
(3cm毎6段階調節)

627-010
01235-000008

300円





家族コール 4

利用者の徘徊を家族に知らせる製品です。

使用する家族が使いやすいポイント



センサー

徘徊を知らせます。
選べる3種類!

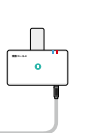

送信器

電源を入れて
引っかけておくだけ!



約100m(見通し)



受信器

大音量でどこでも聞こえる!
据え置きOK! 携帯でもOK!



ポータブル受信器2K

通達距離: 約 100m (見通し)
最大登録数: 100 台
メロディ: 10 曲
サイズ: 68×115×19mm

- **据え置きもできる**
普段は詰め所、夜間は携帯するなどシチュエーションに合わせた運用ができます。
- **大音量で聞こえやすい**
騒がしい環境でも聞き逃しません。
- **履歴表示**
受信履歴が時刻付きで見られます。

Aタイプ 床に足を着くと知らせます

抗菌 防滴



床センサー-K



コンソール



ポータブル受信器2K



別室

家族コール 4A・ポータブル

型式: HKPT-4A
TAIS: 00318-000207

特長

折り畳みができて収納かんたん!
防滴加工! 清拭可能!

サイズ

床センサー-K: 1000×500×3(mm)
コンソール: 100×62×25(mm)

700円

Bタイプ ベッドから起き上がると知らせます

抗菌 防滴



ベッドセンサー-K



コンソール



ポータブル受信器2K

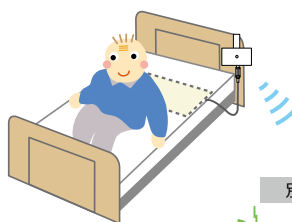

別室

家族コール 4B・ポータブル

型式: HKPT-4B
TAIS: 00318-000209

特長

薄くて背中に敷いても違和感がない!
ベッドセンサー K: 800×250×6(mm)
寝返り誤報なし!

サイズ

コンソール: 100×62×25(mm)

700円

Cタイプ 検出範囲に入ると知らせます



超音波・赤外線センサー-K



ポータブル受信器2K

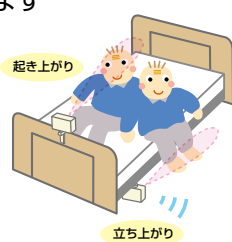

起き上がり

立ち上がり

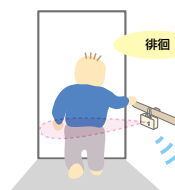

徘徊



別室

家族コール 4C・ポータブル

型式: HKPT-4C
TAIS: 00318-000210

特長

対象者の状態に合わせて
設置場所が自由に変えられます!
110×70×35(mm)

サイズ

超音波・赤外線センサー K:

700円

ネクスト コア **NEW** 40・42幅

MATSUNAGA NEXT-11B HB
株式会社松永製作所

扱いやすさと機能を両立した
ネクストコアシリーズの
スタンダードタイプ

シート色 F-1(オレンジ)

00066-000358 非課税

440円

重量:12.4kg

ネクスト コア **NEW** 40・42幅

MATSUNAGA NEXT-21B HB
株式会社松永製作所

扱いやすさと機能を両立した
ネクストコアシリーズの
スタンダードタイプ

シート色 F-1(オレンジ)

00066-000359 非課税

440円

重量:11.4kg

NA-L8α Aパッケージ

日進医療器株式会社 KALUα

超軽量
エアリータイヤ仕様の為
空気入れ不要

シート色 青

00175-000342 非課税

500円

重量:10.2kg ※エアリー装着の車いすはJIS対象外です。

NAH-L7α Aパッケージ

日進医療器株式会社 KALUα

超軽量
エアリータイヤ仕様の為
空気入れ不要

シート色 青

00175-000341 非課税

480円

重量:8.7kg ※エアリー装着の車いすはJIS対象外です。

NEO-1β
(延長ブレーキレバー付)

日進医療器株式会社

ノーバンクタイヤ(ハイポリマー)
ブレーキがかけやすい
延長ブレーキレバー装備

シート色 水色

00175-000420 非課税

280円

重量:12.3kg

NEO-2β
(延長ブレーキレバー付)

日進医療器株式会社

ノーバンクタイヤ(ハイポリマー)
ブレーキがかけやすい
延長ブレーキレバー装備

シート色 水色

00175-000422 非課税

270円

重量:11.3kg

NEO-1βW

日進医療器株式会社

ノーバンクタイヤ(ハイポリマー)
スイングイン・アウト着脱式
肘掛け跳ね上げ式

シート色 水色

00175-000421 非課税

370円

重量:13.4kg

NEO-2βW

日進医療器株式会社

ノーバンクタイヤ(ハイポリマー)
スイングイン・アウト着脱式
肘掛け跳ね上げ式

シート色 水色

00175-000423 非課税

360円

重量:12.8kg

NA-SU2W
ULTRA
日進医療器株式会社

ノーバンクタイヤ

- ・ラウンドフィットパネル搭載のバックサポートで安定した姿勢をご提供
- ・駐車ブレーキレバー、アームサポート
- ・フットサポート高さが工具レスで調整可能
- ・背と座には、通気性に優れ、水洗いも可能なファイバー素材を装備。
- ・乗り心地の良いノーバンクタイヤ(エアリー)

シート色 鉄紺
00175-000426 非課税

580円

重量:14.2kg
クッション厚 +3cm
単位cm

NAH-SU2W
ULTRA
日進医療器株式会社

ノーバンクタイヤ

- ・ラウンドフィットパネル搭載のバックサポートで安定した姿勢をご提供
- ・駐車ブレーキレバー、アームサポート
- ・フットサポート高さが工具レスで調整可能
- ・背と座には、通気性に優れ、水洗いも可能なファイバー素材を装備。
- ・乗り心地の良いノーバンクタイヤ(エアリー)

シート色 鉄紺
00175-000427 非課税

600円

重量:13.0kg
クッション厚 +3cm
単位cm

ネクストコア2 マルチ
NEXT2-31BE
MATSUNAGA 株式会社松永製作所

ノーバンクタイヤ

背折れ/跳ね上げ式アームサポート
3次元(3D)で姿勢を整える「立体スリングシート」
スイングイン&アウト/座シート奥行き調整
臀部サポートベルト/ドラム式ブレーキ
伸縮ブレーキノーバンクタイヤ

シート色 M-16(グリーン)
00066-000429 非課税

580円

重量:14.7kg
単位cm

ネクストコア2 マルチ
NEXT2-41BE
MATSUNAGA 株式会社松永製作所

ノーバンクタイヤ

背折れ/跳ね上げ式アームサポート
3次元(3D)で姿勢を整える「立体スリングシート」
スイングイン&アウト/座シート奥行き調整
臀部サポートベルト/ドラム式ブレーキ
伸縮ブレーキノーバンクタイヤ

シート色 M-16(グリーン)
00066-000430 非課税

580円

重量:13.7kg
単位cm

ネクスト コア アジャスト
NEXT-51B HB
MATSUNAGA 株式会社松永製作所

ノーバンクタイヤ

背フレーム後方曲げ
3次元(3D)で姿勢を整える「立体スリングシート」
スイングイン&アウト/左右独立タイプ背張り調整
肘掛け高さ調整/座面高さ調整
フットサポート前後&角度調整
ノーバンクタイヤ/クッション付

シート色 F-1(オレンジ)
00066-000362 非課税

570円

重量:15.2kg
クッション厚 +3cm
単位cm

ネクスト コア アジャスト
NEXT-61B HB
MATSUNAGA 株式会社松永製作所

ノーバンクタイヤ

背フレーム後方曲げ
3次元(3D)で姿勢を整える「立体スリングシート」
スイングイン&アウト/左右独立タイプ背張り調整
肘掛け高さ調整/座面高さ調整
フットサポート前後&角度調整
ノーバンクタイヤ/クッション付

シート色 F-1(オレンジ)
00066-000363 非課税

560円

重量:14.2kg
クッション厚 +3cm
単位cm

ネクスト コア ミニモ
NEXT-50B HB
MATSUNAGA 株式会社松永製作所

ノーバンクタイヤ

超低床/背フレーム後方曲げ
3次元(3D)で姿勢を整える「立体スリングシート」
スイングイン&アウト/左右独立タイプ背張り調整
肘掛け高さ調整/座面高さ調整
フットサポート前後&角度調整
ノーバンクタイヤ/クッション付

シート色 F-1(オレンジ)
00066-000364 非課税

580円

重量:14.9kg
クッション厚 +3cm
単位cm

ネクスト コア ミニモ
NEXT-60B HB
MATSUNAGA 株式会社松永製作所

ノーバンクタイヤ

超低床/背フレーム後方曲げ
3次元(3D)で姿勢を整える「立体スリングシート」
スイングイン&アウト/左右独立タイプ背張り調整
肘掛け高さ調整/座面高さ調整
フットサポート前後&角度調整
ノーバンクタイヤ/クッション付

シート色 F-1(オレンジ)
00066-000365 非課税

580円

重量:14.2kg
クッション厚 +3cm
単位cm

車いす



グレイスコア アジャスト

GRC-51B



新バックサポートシステム
その場でシート奥行を簡単調整
フットサポート直下構造
イージードライブクッション
ハイブリッドタイヤ / 座面の高さ調整
肘掛け高さ調整(4段階)
2Wayアームサポート

シート色 ブラック M-13

00066-000409 非課税

640円



グレイスコア アジャスト

GRC-61B



新バックサポートシステム
その場でシート奥行を簡単調整
フットサポート直下構造
イージードライブクッション
ハイブリッドタイヤ / 座面の高さ調整
肘掛け高さ調整(4段階)
2Wayアームサポート

シート色 ブラック M-13

00066-000408 非課税

640円



CRT-SG-9-CZ NEW

株式会社ミキ

スリム / ニューライト / 座面高モジュール
シート幅モジュール / 高さ調整式アームサポート
ウイング / スイングアウト
ワンタッチ式ステップ
サーボブレーキ / 背折れジョイント
ワンタッチキャスター / ハイポリマータイヤ

シート色 A-16紺

00122-000698 非課税

700円

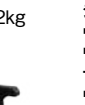

CRT-SG-10-CZ NEW

株式会社ミキ

スリム / ニューライト / 座面高モジュール
シート幅モジュール / 高さ調整式アームサポート
ウイング / スイングアウト
ワンタッチ式ステップ
サーボブレーキ / 背折れジョイント
ワンタッチキャスター / ハイポリマータイヤ

シート色 A-16紺

00122-000699 非課税

660円

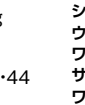

CRT-7 40・42幅

株式会社ミキ

軽量&コンパクト
ノーバンクタイヤ
ワンハンドブレーキ
スライドグリップ
脚部スイングアウト
着脱式 / 肘掛け跳ね上げ

シート色 紺

00122-000572 非課税

580円



CRT-8 40・42幅

株式会社ミキ

軽量&コンパクト
ノーバンクタイヤ
ワンハンドブレーキ
スライドグリップ
脚部スイングアウト
着脱式 / 肘掛け跳ね上げ

シート色 紺

00122-000574 非課税

550円



株式会社 カワムラサイクル WAVIT Roo+(自走)



背折れ式 / リバーシブルシート
跳ね上げ式アームサポート
スイングイン・アウト式
フットサポート / 座面高さ調節
ドラム式 / ノーバンクタイヤ

シート色 ファブリック

00160-000309 非課税

500円



株式会社 カワムラサイクル WAVIT Roo+(介助)



背折れ式 / リバーシブルシート
跳ね上げ式アームサポート
スイングイン・アウト式
フットサポート / 座面高さ調節
ドラム式 / ノーバンクタイヤ

シート色 ファブリック

00160-000310 非課税

500円





SKT-5 (自走・六輪)

株式会社ミキ



15.2kg
ノーマック
タイヤ

コンパクト/低座面
背張り調整/介助ブレーキ
主輪ハイポリマータイヤ/小回り
脚部スイングアウト・着脱式

シート色 #A-4

00122-000444 非課税

650円

単位cm



SKT-6 (介助・六輪)

株式会社ミキ



14.7kg
ノーマック
タイヤ

コンパクト/低座面
背張り調整/介助ブレーキ
主輪ハイポリマータイヤ/小回り
脚部スイングアウト・着脱式
肘掛け跳ね上げ

シート色 #A-4

00122-000375 非課税

650円



MBY-41B SW

株式会社ミキ



17.7kg
クッション厚
+4cm

立ち上がると自動で
ノンバックブレーキシステムが作動
高さ調整アームサポート
サーボブレーキ/ロックブレーキ
背折れジョイント/クッションキャスタ
ワンタッチソフトシート
低座面仕様/スイングアウト

使用者が車いすから立ち上がるとノンバックブレーキ
が作動、万が一駐車用ブレーキを忘れずに
乗り降りした際でも車いすの後方移動を抑え、後方へ
の転倒事故の防止や被害の軽減を行います。

シート色 パープル

00122-000534 非課税

600円

単位cm



マイチルト-コンパクトII

ティルト リクライニング



クッション厚+6.5cm
29.3kg

ノーマック
タイヤ

リラックス (休息姿勢) ポジション
・ティルト角度0°~30°
・リクライニング角度90°~125°
自立支援 (活動姿勢) ポジション
・上部胸椎サポートパッドで不安定な姿勢をサポート

背もたれ高さ60~67cm調整可能
リフトアップ機能
前後連動式フットブレーキ
スネークヘッドサポート

シート色 M12 ネイビー

MH-CR2L-SE
00066-000414 非課税

980円

※全高にヘッドサポート
寸法は含まれません。

単位cm



マイチルトミニ3D

ティルト リクライニング



クッション厚+6.5cm
29.0kg

ノーマック
タイヤ

3次元 (3D) で姿勢を整える
立体スリングシート+骨盤サポート
脚部スイングアウトエレベーター
リフトアップ機構 (リフトアップ時に70cmの廊下を曲がれます)
肘掛け上下スライド式/スネークヘッドサポート
背フレーム前折れ機構 (ポジティブ機構)
フットサポートが直下機構 (角度可変・前後調整可)
前後連動フットブレーキ
ノーマックタイヤ標準装備

身長140cmから165cm位の方までが対象となります。
特に小柄な方については足先から頭まで体の形に合わせて
フィッティングしやすい機構と寸法になっており、
長時間座っていただくのに最適な姿勢を作りやすいです。

シート色 F-2

MH-SRL-SE
00066-000352 非課税

960円

※全高にヘッドサポート
寸法は含まれません。

単位cm

車いす

株式会社 **カワムラサイクル** **KMD-R12**

ティルト **リクライニング**

NEW



ティルト角度 5~20°
リクライニング角度 95~145°
背折れ式/左右独立適合調整ベルト
高さ調整式アームサポート
フットサポート 工具不要のパチート調節機能
素足でも痛くない足踏みクリックブレーキ
転倒防止バー
バックサポートの動作を繰り返しても
背中がズレにくいスラリク機構
足ズレ抑制のエレベーター式
フット・レッグサポート
ハイポリマータイヤ

シート色 チャコールグレー

00160-000347 非課税

1200円

NAH-UC・Lo(NP)

ティルト **リクライニング**



ハイポリマータイヤ
バックサポート
適合調整シート
背・座クッション
ドラム式ブレーキ
足踏み連動式駐車ブレーキ
転倒防止バー
座面高40cmの低フレーム設計
ティルト角度 0~30°
リクライニング角度 0~30°
脚部スイングイン・アウト着脱式
肘置き上下スライド式
アームサポート高さ調整

シート色 ワイン

00175-000363 非課税

850円

Wheel Chair Miki **CRT-WR**

ティルト **リクライニング**



ニューライト(超軽量設計)
スリム
ティルト角度 2~30°
リクライニング角度 95~130°
スイングアウト
高さ調整式アームサポート
サーボブレーキ
背折れジョイント
足踏み連動式駐車ブレーキ
テンション調整式シート
クッションキャスター
ハイポリマータイヤ
35mm厚エアールクッション標準装備

シート色 ブラック

00122-000620 非課税

840円

Wheel Chair Miki **SKR-8**

ティルト **リクライニング**



トレーリングアーム式サスペンション
テンション調整式シート/背・座クッション
ドラム式ブレーキ/カラードレバー
58cmの小さい回転半径
ティルト角度 0~20°
リクライニング角度 90~110°
UDヘッドサポート
脚部スイングアウト着脱式
アームサポート高さ調整
ハイポリマータイヤ/バックサポート

シート色 ブルー

00122-000687 非課税

890円

serio
セリオ
遊歩アクティブ

NEW

色 ホワイト



※納期に時間がかかります。
※使用環境により走行距離は短くなる場合があります。

※対人・対物傷害保険付

連続走行距離:25km
電動・手動兼用/折りたたみ可
肘掛け跳ね上げ・高さ調節/
スイングアウト取り外し式フットレグサポート
背張り調整/伸縮式ブレーキレバー
使用者最大体重:100kg(積載物を含む)

標準仕様
00020-000055 非課税

介助操作部付
00020-000056 非課税

3000円

3200円

serio
セリオ
遊歩ジョイ

NEW

色 ホワイト



※納期に時間がかかります。
※使用環境により走行距離は短くなる場合があります。

※対人・対物傷害保険付

連続走行距離:20km
電動・手動兼用/折りたたみ可
座面まで下がるひじ掛け/フットレグサポート取り外し可
背張り調整/伸縮式ブレーキレバー/介助ブレーキ
使用者最大体重:75kg(積載物を含む)

標準仕様
00020-000057 非課税

介助操作部付
00020-000058 非課税

2900円

3100円

株式会社 シンエフス
WheeMo

イノーマ

SW0142M JWG-1-22

NEW

色 ガンメタリック/ブラック



※納期に時間がかかります。
※使用環境により走行距離は短くなる場合があります。

※対人・対物傷害保険付

連続走行距離:25km
跳ね上げ式アームレスト/疲れにくいバックサポートシステム
伸縮式駐車ブレーキ/握りやすい駐車ブレーキレバー
転倒防止バー/メッシュ構造/ノーパンクタイヤ
使用者最大体重:100kg(積載物を含む)

標準仕様
00855-000064 非課税

オプション
介助操作部
00233-000127 非課税

3000円

600円

株式会社 シンエフス
WheeMo

トモニア

SW0241M JWG-1-16

NEW

色 ガンメタリック/ブラック



※納期に時間がかかります。
※使用環境により走行距離は短くなる場合があります。

※対人・対物傷害保険付

連続走行距離:20km
座面まで下がるアームレスト/疲れにくいバックサポートシステム
伸縮式駐車ブレーキ/握りやすい駐車ブレーキレバー
転倒防止バー/メッシュ構造/ノーパンクタイヤ
使用者最大体重:75kg(積載物を含む)

標準仕様
00855-000065 非課税

オプション
介助操作部
00233-000127 非課税

2800円

600円

Wheel Chair
Miki
milite
ミライト・ウイング
CRT-ES-4



※納期に時間がかかります。
※使用環境により走行距離は短くなる場合があります。

※対人・対物傷害保険付

連続走行距離: 11.5km
使用者最大体重: 100kg (積載物を含む)
グリップの押し引きにより
介助者の歩行速度に合わせてアシスト
コンパクト折りたたみ可能
スイングアウト
跳ね上げ・高さ調節

非課税

2000円

00122-000685



WHILL
**Model CK
CK2**

写真はWHILL Model CK2
CK 52.8kg
CK2 51.9kg



(赤字はCK2)

※納期に時間がかかります。
※使用環境により走行距離は短くなる場合があります。

※対人・対物傷害保険付

CK本体	WHL-CK01	01520-000005
CK用杖ホルダー	WHL-C11	01520-000008
CK2本体	WHL-CK02	01520-000028
CK2用杖ホルダー	WHL-C2-01	01520-000029
CK/CK2用骨盤ベルト	WHL-C12	01520-000009

本体	非課税	オプション	非課税
2000円		杖立て	60円
		杖立てCK2	60円
		骨盤ベルト	60円



スズキ株式会社

**セニアカー
ET4DB**



※納期に時間がかかります。
※使用環境により走行距離は短くなる場合があります。

※対人・対物傷害保険付

連続走行距離: 31km
コーナー自動減速機能
障害物検知サポート/LEDヘッドライト
音声案内付/左・右バックミラー標準
25Lサイズ大型フロントバスケット標準
使用者最大体重: 100kg (積載物を含む)
ノーパンクタイヤ

非課税

最高速度	(前進) 1~6km/h
	(後進) 1~2km/h

2300円

00152-000033



スズキ株式会社

**セニアカー
ET4D8
ET4D9**



(赤字はET4D9)

※納期に時間がかかります。
※使用環境により走行距離は短くなる場合があります。

※対人・対物傷害保険付

連続走行距離: 31km
コーナー自動減速機能
音声案内付/左・右バックミラー標準
25Lサイズ大型フロントバスケット標準
使用者最大体重: 100kg (積載物を含む)
ノーパンクタイヤ

非課税

最高速度	(前進) 1~6km/h
	(後進) 1~2km/h

2300円

ET4D8 (00152-000025)
ET4D9 (00152-000026)

serio
セリオ
遊歩
スキップ
α アルファ



※納期に時間がかかります。
※使用環境により走行距離は短くなる場合があります。

※対人・対物傷害保険付

連続走行距離:24km
前輪後輪タイヤサイズ:26cm
広幅タイヤ採用(溝などへのはまり込みが軽減)
サスペンション/ノーパンクタイヤ
ゆとりの足置きスペース
コーナー減速機能付き
大型ヘッドライト
使用者最大体重:75kg

非課税

00020-000054

色 ライトパープル

2100円

serio
セリオ
遊歩
フジ
SUPPORT YOUR ACTIVITIES



※納期に時間がかかります。
※使用環境により走行距離は短くなる場合があります。

※対人・対物傷害保険付

連続走行距離:28km
タイヤサイズ:前輪26cm 後輪30cm
サスペンション/ノーパンクタイヤ
フロントポケット
シート下 収納BOX
LEDヘッドライト
柔らかい乗り心地
左右連動アクセルレバー

非課税

00020-000048

色 ホワイトマイカ

2200円

serio
セリオ
遊歩
スマイル
α アルファ



※納期に時間がかかります。
※使用環境により走行距離は短くなる場合があります。

※対人・対物傷害保険付

連続走行距離30km
前輪タイヤサイズ26cm
後輪タイヤサイズ30cm
サスペンション/ノーパンクタイヤ
広幅タイヤ採用(溝などへのはまり込みが軽減)
大型フロントバスケット
フロントポケット
LEDヘッドライト

非課税

00020-000053

色 ナチュラルベージュ

2400円

HONDA
本田技研工業株式会社

モンパル



※納期に時間がかかります。
※使用環境により走行距離は短くなる場合があります。

※対人・対物傷害保険付

連続走行距離:25km
前輪後輪タイヤサイズ:27cm
前後ソフトサスペンション
ウインカー
ノーパンクタイヤ
大型ヘッドライト/LEDリアランプ
コーナー減速機能付き

非課税

00433-000004

色 ミュールハイムグリーン

2600円

心を形にするテクノロジー、あります。
TAKANO HeartWorks

MOLA



コンタータイプ



フラットタイプ



TC-ML40C(コンタータイプ)
00297-000120
サイズ:幅40×厚5~8.7×奥40cm

TC-ML40F(フラットタイプ)
00297-000121
サイズ:幅40×厚5.5~6.5×奥40cm

特長

コンタータイプ 姿勢サポート力と体圧分散効果の高いタイプ
フラットタイプ 汎用性の高いフラットタイプで足こぎ移動される方にもオススメです

コンタータイプ

200円

フラットタイプ

200円

EXGEL®
株式会社加地

アウルケア
40F / 70C / 100C

40F



70C



100C



40F:OWL40F-BK1-4040
00540-000067
サイズ:幅40×厚4×奥40cm

70C:OWL70C-BK1-4040
00540-000070
サイズ:幅40×厚4.6~7×奥40cm

100C:OWL100C-BK1-4040
00540-000072
サイズ:幅40×厚5.5~10×奥40cm

特長

- 40F 厚さ4cmの薄さで足つき性の良い薄型タイプ
- 70C アンカー形状により前ずれを防ぐ姿勢保持タイプ
- 100C 起伏の強い3D形状で沈み込みのあるハイスベックな姿勢保持タイプ

40F

220円

70C

250円

100C

280円

EXGEL® エクスジェル
株式会社加地 スタンダードクッション

ファンディーナ株式会社

ピタ・シートクッション 55



特長

前後左右の置き間違えによるリスクを減少。薄くても底つきしにくいエクスジェルクッション。



特長

立体格子状ジェルで長時間座っても疲れにくく、安定した座位とフィット感です。

ESC01-BK1-4040
00540-000059
サイズ:幅40×厚3.5×奥40cm

200円

PT002
00857-000006
サイズ:幅40×厚5.5×奥40cm

150円

Yuki Trading リフレックス

株式会社ユーキトレーディング



特長

『空気自動開放バルブ』により、クッションに座るだけで自動的に空気量を調整します。優れた床ずれリスクの軽減と座位の安定性を保てます。

735001-16162
00468-000034
サイズ:幅40×厚8×奥40cm

200円

Yuki Trading ストレータス

株式会社ユーキトレーディング



特長

バルブの開閉で空気量を調節し、利用者様に合った座面になります。体圧分散効果と姿勢保持に優れております。

56630
00468-000002
サイズ:幅40×厚7.5×奥40cm

236円

Yuki Trading ソロPSV

株式会社ユーキトレーディング



特長

バルブに目盛りが付き、空気量の調節が、より簡単に。体圧分散効果と姿勢保持に優れております。

66615
00468-000013
サイズ:幅40×厚8×奥40cm

280円

molten From the Inside Out Power Cushion パワー Cushion

株式会社モルテン



特長

「体圧調整」と「除圧」を自動で行うことで、長時間座位時のおしりの痛みや床ずれの不安を軽減する車いすクッション。

MPWCL
00054-000439
サイズ:幅38×厚8(最厚部12cm)×奥40cm

280円

Taica αPLAF クッション

株式会社タイカ



特長

2層目と3層目に前ズレを防ぐラジアルキャッチ構造を採用。高い体圧分散性能と座位姿勢の安定を考えた高機能車いす用クッション。

FWC-4040
00563-000124
幅40×厚7.5×奥40cm

180円

Taica αPLA すくっとクッション

株式会社タイカ



特長

臀部の形状に追従できる「特殊格子状ウレタンフォーム」により、安定した座り心地を実現します。

SKTCA-4040
00563-000142
幅40×厚4.5×奥40cm

130円



商品カタログ

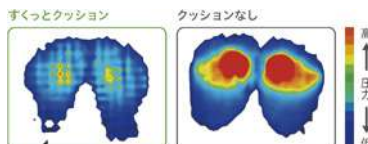



マイクッション



特長

体圧分散だけでなく、ズレ対策や姿勢保持ができることをテーマに開発、スリングシートにも対応した車椅子用のクッションです。

CK-398
00206-000051
サイズ:幅39×厚8(前側5)×奥39cm

90円

EXGEL® アウルサポートセット

株式会社加地



※バッククッションシートクッションにカバーが付きます。

()はTAIS

アウルサポートセット
OWLS-S01B01 (00540-000017)
バッククッション【単体】
OWLS-B01 (00540-000015)
シートクッション【単体】
OWLS-S01 (00540-000016)

バッククッション【単体】
サイズ:幅48×厚12×
高36.5cm 約1.4kg
シートクッション【単体】
サイズ:幅40×厚(前7/中5.5/後5)
×奥40cm 約1.2kg

セット 280円 シート 160円
バック 150円

帝健 車いすサポートシートα

ニシウラ ヨッコイショテーブル

松永製作所 NEW 折りたたみボンベ架



装着見本



nishiuraT(スタンダード)
01272-000003
nishiuraR(リバーシブル)
01272-000006
サイズ:幅63×厚1.5×
奥60cm



車いすの収納に便利な折りたたみボンベ架。直径95~120mmのボンベに対応。取り付け可能な車いすのパイプ系は背パイプφ22mm、ベースパイプφ20mmになります。ボンベ架は車いす左側への取り付けとなります。

00066-000354

M66KG21A
00238-000012
サイズ:幅40×厚8
×高90cm

200円

180円
250円

※後方への転倒のおそれがあります。
※取付時にご確認をお願いいたします。

100円



拳上式・開き式・着脱式フット・レッグサポート



取付可能機種:ウルトラシリーズ
NA-U2W, NAH-U2W,
NA-U7, NAH-U7
NA-U6, NAH-UC・Lo
NA-U2W・BG
NA-SU2W, NAH-SU2W
KF-EB
00175-000347

170円



マルチエルゴエレベータィング



取付可能機種:
CRT-WR, CRT-7
CRT-8

00122-000436

160円

アルバジャパン スーパーヘッド



サイズ:座幅36~44cm

特長

車いすに簡単に取付けられ、付いたままでも車いすを折りたためます。取り外す面倒がなく、収納にも便利です。

SH-01
00156-000015

170円

Yuki Trading マイバディ イージーヘッド

株式会社ユーキートレーディング







- 左右の背パイプの幅「外外」で360mm~500mmの車いすに取付可能
- ヘッドベースにダイヤルロックが付き、くの字タイプの背パイプでも使用可能

MB01201R
00468-000046

サイズ:最大全高:51
全幅:41~58
ヘッド枕部分:
高13×幅26cm

200円

スロープの長さの選定の目安 ※車椅子の種類や介助する方の体力等により適応範囲は変化します。下の表は目安としてお使い下さい。

使用状況 (段差の高さ)	自力走行 5°  介助者なしで使用	非力な介助者 8°  高齢者の方が介助	一般の介助者 12°  健常者の方が介助	最大適応段差 15°  通常に使用できる限界
スロープ長				
70cm	6cm	9cm	12cm	17cm
1.2m	10cm	15cm	21cm	30cm
1.4m	12cm	18cm	24cm	35cm
1.65m	15cm	20cm	29cm	41cm
1.85m	16cm	23cm	32cm	47cm
2.0m	18cm	25cm	35cm	50cm
2.5m	22cm	31cm	44cm	63cm
3.0m	26cm	37cm	55cm	75cm

Pacific Supply テレスコピックスロープ

パシフィックサプライ株式会社

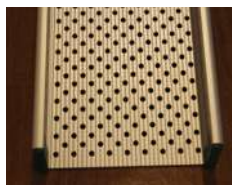

193cm 3段式



282cm 3段式

サイズ(長さ)	重量	品番	TAISコード
87~193cm	1本 6.5kg	18440004(193cm)	01087-000059
116~282cm	1本 8.2kg	18440005(282cm)	01087-000060

耐荷重:(18440004)150kg/1本 300kg/1セット
(18440005)125kg/1本 250kg/1セット

- 特長**
- ・アルミの一体成型で横ブレに対し非常に安定しています。
 - ・エンドラバーがついているので、使用中にすべらず、衝撃を吸収します。
 - ・スライド式で使用場面により長さを調整できます。
 - ・本体パンチング加工により軽量化されています。
 - ・収納時には最短長にてロックできます。

〈193cm〉

700円

〈282cm〉

760円

ケアメディックス株式会社
ケアスロープ®



- 特長**
- ・介助者に安心な視認性のあるスロープ。
 - ・利用者に扱いやすい2つ折りで、設置ライン表示により簡単に設置。

サイズ(長さ×幅)	重量	品番	TAISコード
100×70cm	5.0kg	CS-100	00093-000016
120×70cm	6.0kg	CS-120	00093-000017
150×70cm	8.0kg	CS-150	00093-000018
175×70cm	9.0kg	CS-175	00093-000019
200×70cm	10.0kg	CS-200	00093-000020
240×70cm	12.0kg	CS-240C	00093-000021
285×70cm	15.0kg	CS-285C	00093-000038

最大荷重 300kg

〈100cm〉

500円

〈120cm〉

600円

〈150cm〉

650円

〈175cm〉

680円

〈200cm〉

750円

〈240cm〉

900円

〈285cm〉

1100円



ポータブルスロープ エッジ付

最大荷重 180kg



サイズ(長さ×幅)	重量	品番	TAISコード
25×69.5cm	1.5kg	PEK025	00465-000091
40×69.5cm	2.6kg	PEK040	00465-000092
60×69.5cm	3.9kg	PEK060	00465-000093
90×69.5cm	5.9kg	PEK090	00465-000094

〈25cm〉

100円

〈40cm〉

180円

〈60cm〉

200円

〈90cm〉

240円



インタースロープ(76cm幅)



敷居の段差

玄関先の段差



サイズ(高さ×奥行)	重量	品番	TAISコード
1.0×3cm	0.10kg	MSRP1076	00054-000173
1.5×5cm	0.25kg	MSRP1576	00054-000174
2.0×7cm	0.39kg	MSRP2076	00054-000175
2.5×9cm	0.56kg	MSRP2576	00054-000176
3.0×11cm	0.75kg	MSRP3076	00054-000177
3.5×13cm	1.0kg	MSRP3576	00054-000178
4.0×15cm	1.1kg	MSRP4076	00054-000179
4.5×17cm	2.1kg	MSRP4576	00054-000180
5.0×19cm	2.9kg	MSRP5076	00054-000181
5.5×21cm	2.6kg	MSRP5576	00054-000182
6.0×23cm	3.7kg	MSRP6076	00054-000183

特長 小さな段差による歩行時のつまずきの防止や、車いす走行時の負担を軽減するための低段差スロープ。すれにくい特殊なエラストマー素材により、置くだけで屋内から屋外まで、安全に使えます。

〈1.0cm〉レンタル

50円

〈1.0cm〉購入

〈1.5cm〉レンタル

50円

〈1.5cm〉購入

〈2.0cm〉レンタル

50円

〈2.0cm〉購入

〈2.5cm〉レンタル

50円

〈2.5cm〉購入

〈3.0cm〉レンタル

50円

〈3.0cm〉購入

〈3.5cm〉レンタル

56円

〈3.5cm〉購入

〈4.0cm〉レンタル

56円

〈4.0cm〉購入

〈4.5cm〉レンタル

76円

〈4.5cm〉購入

〈5.0cm〉レンタル

62円

〈5.0cm〉購入

〈5.5cm〉レンタル

86円

〈5.5cm〉購入

〈6.0cm〉レンタル

86円

〈6.0cm〉購入



ロボットアシストウォーカー
RT.3
アルティスリー

電動アシストで、坂道でも安心・快適な歩行

<p>上り坂 アシストで楽々</p> <p>自動的にパワーアシストが働き楽にのぼれます</p>	<p>下り坂 適度に減速</p> <p>自動的にブレーキが働きゆっくり歩けます</p>	<p>傾いた道 片流れ防止</p> <p>ハンドルを取られることなく安定して進めます</p>	<p>坂道で手を離すと 自動的に停止</p> <p>グリップ内のセンサーが手が離れたことを感知</p>	<p>速度を検知すると 自動で減速</p> <p>自動的にブレーキがかかり転倒を防止します (制限速度の値は調整可能)</p>
---	---	--	---	---

品番 (TAISコード)
RT3-01RD
(01560-000005)

足もとすっきり設計
累計歩行距離がわかる
手元で簡単操作
連続動作約4時間
ハンドル高さ7ポジション
最大使用者体重100kg

780円

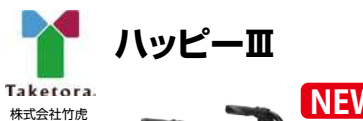

Happy III

NEW

品番 (TAISコード)
117091
(00110-000134)

布製バッグ/座面クッション
握りやすいグリップ
腰掛け可能
折りたたみ時自立可能
7段階高さ調節

色 カシミアベージュメタリック

330円

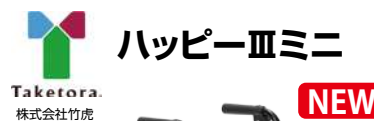

Happy IIIミニ

NEW

品番 (TAISコード)
117093
(00110-000135)

コンパクト
布製バッグ/座面クッション
握りやすいグリップ
腰掛け可能
折りたたみ時自立可能
7段階高さ調節

色 ローズゴールドメタリック

360円

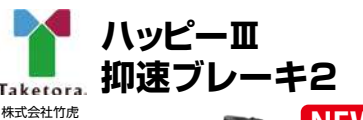

Happy III
抑速ブレーキ2

NEW

品番 (TAISコード)
117156
(00110-000144)

後輪に急加速時のみ
減速する機能を搭載
バッグをつけたまま簡単折りたたみ
耐久性のあるブレーキユニット
布製バッグ/座面クッション
7段階高さ調節

色 カシミアベージュメタリック

500円



Happy IIIミニ
抑速ブレーキ2

NEW

品番 (TAISコード)
117158
(00110-000145)

コンパクト
後輪に急加速時のみ
減速する機能を搭載
バッグをつけたまま簡単折りたたみ
耐久性のあるブレーキユニット
布製バッグ/座面クッション
7段階高さ調節

色 ローズゴールドメタリック

450円



レッツゴーミニ

品番 (TAISコード)
117504
(00110-000106)

コンパクトな室内専用歩行車
バスケット・トレイ付(ブラック)
ハンドル部分は柔らかく
握りやすいスポンジタイプ
安全性を重視したSGマーク付商品
折りたたみ可/4段階高さ調節

色 ウォールナット

250円



アイルウォークα

品番 (TAISコード)
01446-000001

座面を下ろすと自動で
ブレーキがかかる安心設計
前輪のスタビライザーにより
直進時に安定性を発揮します
高さ3cmピッチ4段階調節

300円



これからの介護。これからの暮らし。
パナソニックのエイジフリー
パナソニックエイジフリー株式会社

カジサポ **NEW**



TAISコード
00980-000441

バスケット・トレイ付
折りたたみ可
高さ2.5cmピッチ8段階調節

300円



これからの介護。これからの暮らし。
パナソニックのエイジフリー
パナソニックエイジフリー株式会社

カウサポスリム **NEW**



TAISコード
00980-000502

スリムタイプ
カゴのせ位置2WAY仕様
折りたたみ可
高さ2.5cmピッチ6段階調節

色 ネイビー

400円



アルコー アルコーステラ **NEW**

株式会社星光医療器製作所



品番 (TAISコード)
100660
(00125-000110)

スタイリッシュ多機能歩行車
折りたたみ可/買い物カゴのせ可
杖フォルダー・袋用フック付
ティッピング機能付
脚部3段階×グリップ部4段階
計12段階の調節が可能
(座面高調整3段階45・47.5・50cm)

色 シャンパンゴールド

320円



ラビットライト **NEW**

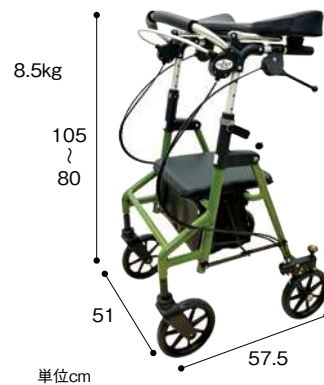

品番 (TAISコード)
WR-7-MG
(01009-000051)

小回りがきくフィンチキャスター
折りたたみ時自立可
スピードコントローラー
2WAYタイプの前腕支持台型
高さ8段階調節

色 モスグリーン

430円

withone レジェールキャンシット **NEW**

withone ひとりひとりにベスト・ワン
ウイズワン株式会社



TAISコード
00063-000046

軽くてコンパクト
ハの字ハンドルで広々快適
座面付き
1輪3WAYキャスター
(固定・左右40°・360°)
高さ4段階調節

色 ターコイズブルー

340円

withone ヘルシーワン レジェール

withone ひとりひとりにベスト・ワン
ウイズワン株式会社



TAISコード
00063-000039

軽くてコンパクト
キャスター性能アップ
安定性アップ足元ひろびろ
1輪3段階キャスター
(120°・30°・直進)
高さ3cmピッチ4段階調節

色 タータンレッド

300円

withone ヘルシーワンW プリマドンナ

withone ひとりひとりにベスト・ワン
ウイズワン株式会社



TAISコード
00063-000040

背の高い人や男性に最適
ワイドハイタイプ
新素材ノンスキッドラバー
新形状ハンドル
足回り幅アップ
高さ5段階調節

色 グレーチェック

310円

withone ヘルシーワン コンシェルジュ

withone ひとりひとりにベスト・ワン
ウイズワン株式会社



TAISコード
00063-000045

前腕支持タイプ
パドルシフトブレーキ
足元ひろびろワイドタイプ
3WAYキャスター
高さ3cmピッチ6段階調節

色 グリーンチェック

350円

安寿 リトルターンII

アロン化成株式会社

約6.9kg



品番 (TAISコード)

532-295
(00221-000713)

楽らくグリップで
乗り越え・方向転換が容易
折りたたみ可能
3WAYキャスター
高さ2.5cmピッチ10段階調節

340円

安寿 ショッピングターン

アロン化成株式会社

約6.1kg



品番 (TAISコード)

532-325
(00221-000507)

高さ2.5cmピッチ8段階調節
歩行車のまま買い物可能

色 ペーージュ

280円

安寿 トライリンク

アロン化成株式会社

約7.1kg



品番 (TAISコード)

532-320
(00221-000467)

最大使用者体重150kg対応で
大柄な人にも使える安心設計
折りたたみ可能
高さ2.5cmピッチ5段階調節

290円

SHIMA シンフォニスリムBOX

SHIMA PRODUCT

株式会社島製作所

約6kg



TAISコード

00576-000058

手元2WAYプレーキシステム
3WAYキャスター付
カゴ受け・傘受け付
折りたたみ可能
高さ3cmピッチで4段階調節

色 花柄紺

300円

SHIMA シンフォニーバスケットSP

SHIMA PRODUCT

株式会社島製作所

写真はクラシックガーデンNB

約7.2kg



バスケットサイズ
(バッグ含む内寸)
約H25.5×W29.5
×D28.5cm

TAISコード

00576-000052

バスケット正面に赤の反射シール付
座面と、フタ(座面)のどちらでも座れる
両輪ブレーキ&2WAYブレーキシステム
簡単に折りたためて自立します
高さ3cmピッチで5段階調節
内バッグ付 / カゴ受け付 / 傘受け付
車体サイズ:高さ約81~92.5cm

色 クラシックガーデンNB
ブラック

300円

SHIMA シンフォニーSP

SHIMA PRODUCT

株式会社島製作所

約5.9kg



TAISコード

00576-000014

杖立て付
折りたたみ可能
高さ3cmピッチで4段階調節

色 Bチェックブルー

290円

SHIMA シンフォニーSPスリム

SHIMA PRODUCT

株式会社島製作所

約4.9kg



TAISコード

00576-000039

手元2WAYプレーキシステム
3WAYキャスター付
杖立て付 / 折りたたみ可能
高さ3cmピッチで4段階調節

色 花柄紺

250円

SHIMA シンフォニーEVO

SHIMA PRODUCT

株式会社島製作所

約5.9kg



TAISコード

00576-000036

手元2WAYプレーキシステム
3WAYキャスター付
高さ93cmのハイタイプ
折りたたみ可能 / 杖立て付
高さ3cmピッチ5段階調節

色 Bページュ

280円

ココロ、ヨロコブ、テイコフ

Tacaof シトレア

株式会社幸和製作所

約7.9kg



品番 (TAISコード)
WAW23 (00030-000226)

コンパクト設計
屋内外でも使いやすい
高さ調節ネジ抜け防止
折りたたみ可能
高さ3.2cmピッチ10ポジション
アームレスト高さ77~105cm
最大使用者体重75kg

380円

ココロ、ヨロコブ、テイコフ

Tacaof シトレアR

株式会社幸和製作所

約8.8kg



品番 (TAISコード)
WAW25 (00030-000231)

抑速ブレーキ内蔵後輪「バルル」
屋内外でも使いやすい
高さ調節ネジ抜け防止
折りたたみ可能
高さ3.2cmピッチ10ポジション
アームレスト高さ77~105cm
最大使用者体重75kg

480円

ココロ、ヨロコブ、テイコフ

Tacaof ミシエル

株式会社幸和製作所

約5.6kg



品番 (TAISコード)
WAW22 (00030-000194)

コンパクト設計
杖のワンタッチ着脱
高さ調節ネジ抜け防止
折りたたみ可能
高さ3.6cmピッチで6ポジション
最大使用者体重80kg

300円

GENTIL MARRONE ミケーレ

株式会社幸和製作所

約5.9kg



品番 (TAISコード)
WAG01 (00030-000175)

コンパクトで軽量
泥抜け&ティッピング
紳士向けデザイン
折りたたみ簡単 / 杖立て付
高さ3.2cmピッチ6ポジション
最大使用者体重80kg

320円

ココロ、ヨロコブ、テイコフ

Tacaof テイコブリトル ホーム

株式会社幸和製作所

約5.5kg(トレイ除く)



品番 (TAISコード)
WAW05 (00030-000166)

幅がスリムの47cm / 小回りが利きやすい
滑りにくい後輪タイヤ / トレイ付き
折りたたみ可能 / ボタン式駐車ストッパー
屋内専用 / ワンタッチ高さ調節
高さ3cmピッチで10ポジション
最大使用者体重75kg

320円

ココロ、ヨロコブ、テイコフ

Tacaof テイコブリトルホームF

株式会社幸和製作所

約7.8kg(トレイ・トレイ載せフレーム除く)



品番 (TAISコード)
WAW18 (00030-000187)

切り替え簡単な2wayハンドル
屋内専用 / 本体幅はコンパクト
滑りにくい後輪タイヤ
便利なトレイ付き / 折りたたみ可能
高さ3cmピッチ10ポジション
車体サイズ:高さ84~111cm
最大使用者体重75kg

400円

ココロ、ヨロコブ、テイコフ

Tacaof テイコブリトルワゴン

株式会社幸和製作所

約7.0kg



品番 (TAISコード)
WAW07 (00030-000171)

コンパクト設計 / カゴのせ機能
折りたたみ可能 / 杖立て付
ボタン式駐車ストッパー
ワンタッチ高さ調節
高さ3cmピッチで9ポジション
最大使用者体重75kg

350円

ココロ、ヨロコブ、テイコフ

Tacaof テイコブリトルスリム

株式会社幸和製作所

約4.5kg



品番 (TAISコード)
WAW04 (00030-000163)

幅がスリムの47cm
折りたたみ可能
ボタン式駐車ストッパー
ワンタッチ高さ調節
高さ3cmピッチ10ポジション
最大使用者体重75kg

300円

Tacaof テイコブリトル

株式会社幸和製作所

約5.0kg



品番 (TAISコード)

HS05
00030-000099

折りたたみ可能
杖立て付
ボタン式駐車ストッパー
ワンタッチ高さ調節
高さ3cmピッチ7ポジション
最大使用者体重75kg

300円

Tacaof テイコブリトルハイII

株式会社幸和製作所

約5.3kg



品番 (TAISコード)

WAW15
00030-000173

大容量のバッグ
ボタン式駐車ストッパー
折りたたみ可能
杖立て付
高さ3cmピッチ7ポジション
最大使用者体重75kg

300円

アルコー アルコー-SK型ミニ

株式会社星光医療器製作所

11.8kg



品番 (TAISコード)

100628
(00125-000087)

狭い住環境での取り回しが
さらにラクになりました
高さ無段階調節(ガススプリング式)
コンパクト

非課税

400円

アルコー アルコーウィット

株式会社星光医療器製作所

12.4kg



品番 (TAISコード)

100646
(00125-000098)

マット部 抗菌仕様
折りたたみ可能
高さ6段階構造

非課税

340円

アルコー アルコー1G-T型

株式会社星光医療器製作所

13.6kg



品番 (TAISコード)

100491
(00125-000021)

ガード付
折りたたみ可能
高さ4cmピッチ6段階調節

非課税

380円

アルコー アルコー1型

株式会社星光医療器製作所

13.0kg



品番 (TAISコード)

100001
(00125-000006)

折りたたみ可能
高さ4cmピッチ6段階調節

非課税

340円

トレウォークスリム

日進医療器株式会社



TAISコード

00175-000283

全幅55cmの在宅向け設計
ストッパー付
高さ調節が無段階でワンタッチ
車いす用6インチキャスト採用

非課税

300円

セーフティーアーム Vタイプウォークスリム

EAST I.CO.LTD
株式会社イーストアイ



品番 (TAISコード)

SAVA
(00465-000112)

ハンドルブレーキ
折りたたみ可能
高さ2.5cmピッチ5段階調節

非課税

250円

セーフティーアーム Vタイプウォーカー

EAST I.CO.LTD
株式会社イーストアイ



品番 (TAISコード)

SAV
(00465-000055)

夜間に安心な6ヶ所の反射板
大型でワイドな前後輪タイヤ
高さ2.5cmピッチ5段階調節

非課税

220円

シフエンス ミニフレームウォーカー
キャスターモデルLL



品番 (TAISコード)
WFM-4262SW5GW3
(00855-000008)

超コンパクトサイズ
高さ2.5cmピッチ6段階調節
前輪5インチキャスター
折りたたみ可能

単位cm 89
76.5
47
41

3.5kg

非課税

200円

シフエンス ミニフレームウォーカー
キャスターモデルML



品番 (TAISコード)
WFM-4262SW3GW
(00855-000010)

超コンパクトサイズ
高さ2.5cmピッチ6段階調節
前輪3インチキャスター
折りたたみ可能

単位cm 84
71.5
47
40.5

3.1kg

非課税

200円

Uber スライドフィットEX
H-0294WT



品番 (TAISコード)
H-0294WT
(01096-000077)

前輪簡単切り換え
後輪簡単切り換え
折りたたみ可能
高さ5段階構造

単位cm 88
79
61~70
60~63

4.3kg

非課税

200円

Uber スライドフィットEX
H-0288



品番 (TAISコード)
H-0288
(01096-000074)

バランス調整(0°~15°フリー)
幅4段階調節(グリップ内寸38~46cm)
高さ8段階構造

単位cm 3.0kg
84
66
53~63
48~52

レンタル 非課税 購入 非課税

200円

アルコー
株式会社星光医療器製作所
アルコー10型



品番 (TAISコード)
100517
(00125-000027)

小柄な方におすすめ
折りたたみ可能
高さ2.5cmピッチ6段階調節

単位cm 2.3kg
75
62.5
31
45.8~47
38
40.8

レンタル 非課税 購入 非課税

220円

田辺プレス
Mgウォーカー
Ⅲ型 M

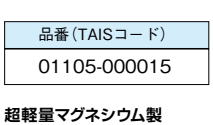

品番 (TAISコード)
01105-000015

超軽量マグネシウム製
高さ1cmピッチ12段階調節
折りたたみ可能
進化した軽さ

単位cm 1.55kg
85.5
74.5
56
44

レンタル 非課税 購入 非課税

200円

ACTION JAPAN
アクションジャパン株式会社
折りたたみ式
立ち上がり歩行器



品番 (TAISコード)
C2021W
(00428-000021)

上・下2段階グリップ
折りたたみ可能
高さ2.5cmピッチ6段階調節

単位cm 2.8kg
91
78
58
49

レンタル 非課税 購入 非課税

200円

歩行器・歩行補助杖

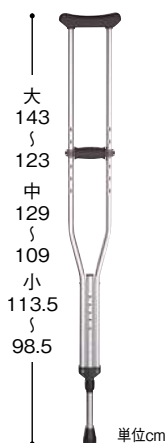

アルミ製松葉杖
合わせてパッチン(大・中・小)

TY156L:990g
TY156M:910g
TY156S:820g

(大) 高さ2.5cmピッチ8段階調節
(中) 高さ2.5cmピッチ8段階調節
(小) 高さ2.5cmピッチ6段階調節

TY156L 180cm以下の方(大)
TY156M 170cm以下の方(中)
TY156S 150cm以下の方(小)
(00175-000256)

※取扱は1本単位です。
重量は1本単位です。
適応身長は目安です。

非課税

100円

Tacaof
株式会社幸和製作所
コンパクト
サイドケイン



品番 (TAISコード)
HKS01
(00030-000151)

高さ3.75cmピッチ
5段階調節
最大使用者
体重100kg

単位cm 1.3kg
85
70
27~33.5
22.5

レンタル 非課税 購入 非課税

150円



SHIMA
SHIMA PRODUCT
株式会社島製作所

**四点可動式
オン・オフさん**

77MC-C5 桜エンジ
77MC-S4 ストライプB
(00576-000043)

レンタル **非課税**

110円

使用に応じて可動・固定の切り替えが可能
握り心地の良いグリップカバーとクッション仕様
高さ2.55cmピッチ11段階調節

約430g

購入 **非課税**

色
桜エンジ
ストライプB

約89
63.5
約10
約10
単位cm



SHIMA
SHIMA PRODUCT
株式会社島製作所

**オールカーボン
クオッドケイン四点式**

70C-4 カーボン柄NB
70C-F4 花柄NB
(00576-000031)

レンタル **非課税**

100円

超軽量
グリップ一体型
高さ2.55cmピッチ11段階調節

約400g

購入 **非課税**

色
カーボン柄NB
花柄NB

約86
60.5
約14
約18.5
単位cm



SHIMA
SHIMA PRODUCT
株式会社島製作所

**カーボン
四点可動式杖
スモールタイプ**

74MC-3 カーボン柄グレー
74MC-F2 かすみ草
(00576-000033)

レンタル **非課税**

100円

高さ2.55cmピッチ11段階調節

約440g

購入 **非課税**

色
カーボン柄グレー
かすみ草

約88
62.5
約10
約10
単位cm



SHIMA
SHIMA PRODUCT
株式会社島製作所

**カーボン四点式
フラットグリップ**

79C-W1 ローズウッド
(00576-000045)

レンタル **非課税**

130円

握り心地の良いグリップカバー
幅広いグリップ形状で、
手のひらの負担をやわらげます
高さ2.55cmピッチ10段階調節

約490g

購入 **非課税**

色
ローズウッド

約89.5
66.5
約4.7
約14
約18.5
単位cm



We support & care for human
HOSPIA
クイホスピア株式会社

**楽スマ
スリーベース**

R-101
(00875-000013)

レンタル **非課税**

100円

安定感抜群の3面先ゴム。
スリムネックで握りやすい。
SGマーク適合
滑りにくい格子柄

約320g

購入 **非課税**

88
67
11.5
単位cm



田辺プレス 超軽量マグネシウム合金製4点杖
テトラ・ケインα

S:(01105-000033)
M:(01105-000034)

レンタル **非課税**

110円

高さ1cmピッチ16段階調節
右用左用の切替ができます。

(S) 500g
(M) 530g

購入 **非課税**

S74.5
59.5
M84.5
69.5
16
22
単位cm



Wheel Chair
Miki
株式会社ミキ

ロフストランドクラッチ

MRA-01311
(00122-000103)

レンタル **非課税**

90円

(グリップ部)
高さ2.5cmピッチ
10段階調節

(アーム部)
高さ2.5cmピッチ
4段階調節

700g

購入 **非課税**

32
25
82
59
単位cm



Wheel Chair
Miki
株式会社ミキ

**アルミ製四点杖
(スモールベース)**

MRA-01612
(00122-000097)

レンタル **非課税**

80円

高さ2.55cmピッチ
10段階調節

750g

購入 **非課税**

95
72
14
21
単位cm

歩行補助杖

TOTO バスリフト



バスリフトの設置可否を判断する浴室の寸法

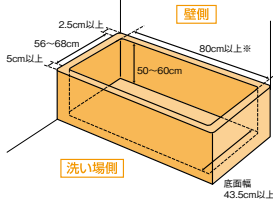

サイズ
幅64.5~76×奥57.5×高15cm

ご使用体重:35~100kg
※浴槽に段差のある場合は、「乗り越えキット」をご用意しております。

EWB101RR
00187-000111

1200円

アルコール

株式会社星光医療器製作所



アルコール6000型

サイズ
幅56×奥69.8×高80cm 座面高44~86cm 座幅42cm

狭み込み等を防ぐ安心設計 33kg
座面昇降 左右360度回転
肘掛け跳ね上げ 耐荷重100kg

100574
00125-000056

1000円

KOMURA 独立宣言 ローザ ワイドシート

株式会社コムラ製作所



サイズ
幅69×奥81×高97.5cm 座面高1.5~61cm 座幅55cm

最高位置設定 44kg
肘掛け跳ね上げ
耐荷重80kg

DSRS-W
00088-000023



1500円

KOMURA 独立宣言 スマート

株式会社コムラ製作所



サイズ
幅51×奥76×高65.5cm 座面高9~58cm

移動に便利な軽量タイプ 29kg
工具なしの簡単分割 肘掛け跳ね上げ
耐荷重80kg

DSSM
00088-000024



980円

molten リーチ<電動式>

From the Inside Out

株式会社モルテン



サイズ
全長108×全幅90cm 重量52kg

耐荷重:150kg
昇降範囲:4~40cm
(テーブルの高さ)

MREAD
00054-000277

1200円

狭いスペースにも設置できる据え置き型コンパクトリフト
高さ40cmまでのあがりかまちに対応可能
リモコン操作で"らくらく" 段差解消

株式会社モルトー つるべBセット

MORITOH CORPORATION 株式会社モルトー



現地調査が必要な為、納期に時間がかかる場合がございます。

サイズ・耐荷重
アーム最上端高さ 205cm 支柱高 155cm 吊り上げ質量 100kg

つるべBセット
00229-000005

非課税

1800円

KUNI life@auto マイティエースII ベッドセット

株式会社 ミクニライフ&オート



現地調査が必要な為、納期に時間がかかる場合がございます。

動力: AC100V
吊り上げストローク 160cm
吊り上げ質量 90kg

00139-000002

非課税

1800円

KUNI life@auto マイティエースII 浴室セット

株式会社 ミクニライフ&オート



現地調査が必要な為、納期に時間がかかる場合がございます。

動力: AC100V
全高250cm以内で任意
吊り上げストローク 160cm
吊り上げ質量 90kg

00139-000014

非課税

3500円

JCLS SOEL CX ライン



サイズ
全高231.5×全幅200~400×
奥100cm 荷重120kg
重量 38kg

01540-000009

非課税

2500円

現地調査が必要な為、
納期に時間がかかる場合がございます。

JCLS SOEL TYPE-C



サイズ
全高127~175cm 前輪6.5cm
吊り上げ高93~159cm
荷重100kg 重量 43kg

01540-000015

非課税

2400円

JCLS SOEL CX クロス



サイズ
全高227.5×全幅200~400×
奥200~400cm 荷重120kg
重量 68kg

01540-000008

非課税

5500円

現地調査が必要な為、
納期に時間がかかる場合がございます。

株式会社 いうう UD-650

現地調査が必要な為、納期に時間がかかる場合がございます。

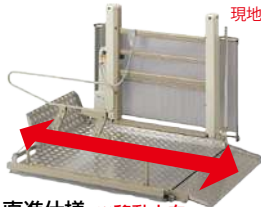

直進仕様 ※移動方向

耐荷重:180kg
昇降範囲:6.0~82cm
(テーブルの高さ)

(直進)設置最小寸法:
全長164×全幅143cm※1
(L字)設置最小寸法:
全長158×全幅144cm※1

00084-000082

2900円



L字仕様 ※移動方向

テクノリフター 100SS/065SS/045SS

新光産業株式会社



現地調査が必要な為、
納期に時間がかかる場合があります。

TDK100SS
耐荷重:180kg
昇降範囲:6.5~106.5cm
(テーブルの高さ)
(直進)設置最小寸法:
全長166.5×全幅126.5cm※1
(L字)設置最小寸法:
全長155×全幅133cm※1

00447-000014

4400円

株式会社 いうう UD-320C・L

現地調査が必要な為、
納期に時間がかかる場合がございます。



耐荷重:150kg
昇降範囲:5.5~65cm
(テーブルの高さ)
テーブル内寸:73.5×114cm
設置最小寸法:
全長132×全幅130.5cm※1

00084-000094

1900円

TDK065SS
耐荷重:180kg
昇降範囲:5.5~67cm
(テーブルの高さ)
(直進)設置最小寸法:
全長163×全幅120.5cm※1
(L字)設置最小寸法:
全長155×全幅128.5cm※1

00447-000013

2600円

TDK045SS
耐荷重:180kg
昇降範囲:5.5~47cm
(テーブルの高さ)
(直進)設置最小寸法:
全長140×全幅103.5cm※1

00447-000012

2200円

※1 設置最小寸法はあくまでも目安です。
環境により異なる場合があります。

■ 在庫のみ対応レンタル品リスト

商品	品番	サイズ(cm)	重量(kg)	TAIS	
KF-2923	KF-2923	幅90.7×奥45.6 高さ:61~92.5cm	16kg	00170-001651	
PT03-840 WH	PT03-840 WH	幅84×奥43 高さ:60~84cm	14.4kg	00631-000620	
エバーリーフマットレス 91幅 レギュラー	KE-541T 通気タイプ	R 長191×幅91×厚7		00170-000878	
快圧ナーシングプロ 各サイズ	3028-00016 3028-11120 3028-00024	R 長191×幅91×厚8.5 S 長180×幅91×厚8.5 100巾 長191×幅100×厚8.5		00109-000087	
プレグラー マットレス	KE-551Q KE-5511Q	R 長191×幅91×厚7 M 長180×幅91×厚7		00170-000159 00170-000286	
アルファプラL	MB-LA1R MB-LA1S	R 長195×幅91×厚10 S 長181×幅91×厚10		00563-000093 00563-000094	
マスターグライドM	39580-001	60×35		00245-000145	
ロンボRF2		40×80		00245-000194	
ロンボRF3		23×40		00245-000195	
あがりかまち用 たちあがみミニ	CKG-03	幅70×奥行44 高さ:80~85cm	26.4kg	00055-000125	
あがりかまち用 たちあがみミニ	CKG-04	幅70×奥行44 高さ:80~85cm	20.9kg	00055-0000126	
たよれールdan BZD-01	BZD-01	幅77×奥行58 高さ:112~122cm	30kg	01265-000075	
たよれールdan BZD-03	BZD-03	幅77×奥行58 高さ:112~122cm	38kg	01265-000077	
たよれールdan ステップ台	BZD-F200	高:12・15・17.5・20cm	8.5kg	01265-000182	
ツインディ (室内用)	PN-L80101	幅63×奥行78(ベース) 手すり高さ:70~85cm (3cmピッチ6段階調整)	21.5kg	00980-000203	
ツインディ (水廻り用)	PN-L80701	幅58×奥行58×手すり高さ70 ~80cm(6段階調整) 手すり幅56×手すり径3.4	17kg	00980-000364	
家族コール3A ポータブル	HKPT-3A	幅100×奥行50 厚さ:0.3cm		00318-000184	
家族コール3B ポータブル	HKPT-3B	幅80×奥行25 厚さ:0.6cm		00318-000185	
家族コール3C ポータブル	HKPT-3C	幅11×奥行7 厚さ:3.5cm		00318-000186	
WAVIT (40/42幅 自走)	WA22-40S WA22-42S	幅56×長96×高89 前座高:44.5 シート幅:40/42	12.2kg	00160-000237	非課税
WAVIT (40/42幅 介助)	WA16-40S WA16-42S	幅52/54×長99×高89 前座高:44.5 シート幅:40/42	10.9kg	00160-000238	非課税
ネクストコアグラン 自走	NEXT-12B HB	幅57×長96.5×高94 前座高:47 シート幅:42	13.4kg	00066-000375	非課税
ネクストコアグラン 介助	NEXT-22B HB	幅56×長94×高94 前座高:47 シート幅:42	12.4kg	00066-000376	非課税
NAH-U1 エアリー仕様	NAH-U1	幅54×長97×高89 前座高:42 シート幅:40	11.0kg	00175-000357	非課税
NAH-U2W エアリー仕様	NAH-U2W	幅54×長97×高92 前座高:42 シート幅:40	12.3kg	00175-000359	非課税
グレイスコアマルチ 自走	GRC-31B	幅56.5×長95×高93 前座高:43 シート幅:40	16.5kg	00066-000401	非課税

商品	品番	サイズ(cm)	重量(kg)	TAIS	
グレイスコアマルチ 介助	GRC-41B	幅56×長95×高93 前座高:43 シート幅:40	15.1kg	00066-000402	非課税
WAVIT+(プラス) (40/42幅 自走)	WAP22-40S WAP22-42S	幅58.5/60.5×長99×高89 前座高:44.5 シート幅:40/42	14.2kg	00160-000242	非課税
WAVIT+(プラス) (40/42幅 介助)	WAP16-40S WAP16-42S	幅53.5/55.5×長99×高89 前座高:44.5 シート幅:40/42	12.8kg	00160-000243	非課税
ふわりすプラス 自走	KFP22-40SB	幅59.5×長95×高89 前座高:43 シート幅:40	10.9kg	00160-000249	非課税
ふわりすプラス 介助	KFP16-40SB	幅55×長94×高89 前座高:43 シート幅:40	9.9kg	00160-000248	非課税
NA-U2W-BG 自走 45幅	NA-U2W-BG	幅63×長99×高92~96 前座高:42-44-46 シート幅:45	14.8kg	00175-000383	非課税
エルゴライト 介助 45幅	39213002	幅62×長94×高91 前座高:48 シート幅:45	8.7kg	00245-000226	非課税
NA-U6(6輪) ハイポリマータイヤ仕様	NA-U6	幅58×長91×高79-81-83 前座高:38-40-42 シート幅:40	14.7kg	00175-000360	非課税
ラクレストPR-2000B 介助ブレーキ付き	PR-2000B	幅57.5×長110×高120 前座高:47 シート幅:40	29.0kg	00495-000067	非課税
座王X NAH-XF5	NAH-XF5	幅60×長105×高102~131 前座高:42-44-46 シート幅:40	18.9kg 座クッション除く	00175-000390	非課税
座王X NA-XF7	NA-XF7	幅59×長105×高102~131 前座高:42-44-46 シート幅:40	19.6kg 座クッション除く	00175-000391	非課税
アウルREHA レギュラー	OWL21 BK1 4040	幅40×厚4×奥40cm		00540-000028	
アウルREHA ミドル	OWL26 BK1 4040	幅40×厚6×奥40cm		00540-000057	
アウルREHA 3Dジャスト	OWL25 BK1 4040	幅40×厚3.5~8×奥40cm		00540-000055	
アウルREHA 3Dレギュラー	OWL23 BK1 4040	幅40×厚5.3~7.5×奥40cm		00540-000030	
ハッピーIIツール	117070	幅58.5×長65.5× 高78~92(7段)	8.0kg	00110-000127	
ハッピーミニツール	117071	幅53.5×長58.5× 高72~81(7段)	6.7kg	00110-000128	
ハッピーIIIB 抑速ブレーキ	117007	幅57×長62× 高78~87(5段)	8.9kg	00110-000119	
ハッピーミニ 抑速ブレーキ	117079	幅51×長58.5× 高72~81(5段)	8.4kg	00110-000129	
ジスタ	WAW33	幅48×長60× 高70~91(8段)	約5.9kg	00030-000241	
スリムフィット 座面付	SL-0630 WS	幅49×長57× 高83~94(4段)	4.9kg	01096-000088	
シトレアワイド	WAW27	幅54.5×長67.5× 高84~112	約8.8kg	00030-000236	
シトレアワイドR	WAW28	幅54.5×長67.5× 高84~112	約9.8kg	00030-000237	
アルコーIG-C	100565	幅 前51.5/後54 ×奥行62×高87.5~103.5 (5段階)	16kg	00125-000052	非課税
折りたたみ 固定歩行器	C2021	幅56×奥行44× 高74~87(6段階)	2.5kg	00428-000014	非課税
折りたたみ 交互歩行器	C2023	幅52×奥行46× 高73~86(6段階)	2.7kg	00428-000015	非課税